

Canon

数码相机

EOS 7D Mark II

EOS 7D Mark II (G)



在使用本产品之前，请务必先仔细阅读本使用说明书。
请务必妥善保管好本书，以便日后能随时查阅（保留备用）。
请在充分理解内容的基础上，正确使用。



使用说明书

简介

EOS 7D Mark II (G) 是数码单镜头反光相机，它具有约2020万有效像素的高精细度CMOS图像感应器、双DIGIC 6、约100%的取景器覆盖范围、高精度和高速65点自动对焦（十字型自动对焦点：最多65点）、约10.0张/秒的连拍、实时显示拍摄、全高清晰度（Full HD）短片拍摄、全像素双核CMOS AF和GPS功能。

开始拍摄前，请务必阅读以下内容

为避免拍摄劣质图像和损坏相机，首先请阅读“安全警告”（第526-528页）和“操作注意事项”（第20-21页）。

请在使用相机的同时参阅本说明书以熟悉本相机

阅读本说明书时，请试拍几张并熟悉照片拍摄的步骤。这样可以使您更好地了解本相机。

请拍摄前测试相机并注意如下事项

如果由于相机或存储卡故障而无法记录图像等数据或将图像等数据下载到计算机，对由此丢失的图像等数据佳能公司无法恢复，敬请谅解。

关于版权

贵国的版权法律可能禁止使用您所记录的人物图像和某些物体的图像，除非仅供个人欣赏。另外要注意，某些公开演出、展览等可能禁止拍照，即使仅供个人欣赏也不例外。

物品清单

开始前，请检查相机包装内是否包含以下所有物品。如有缺失，请与经销商联系。

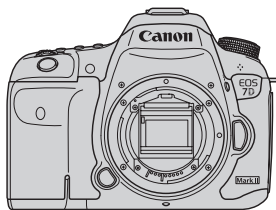

相机
(含机身盖)



眼罩Eg



电池LP-E6N
(含保护盖)

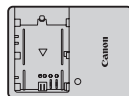

充电器
LC-E6/LC-E6E*

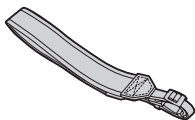

相机背带

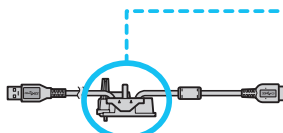

接口电缆
IFC-150U II

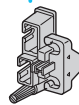

连接线保护器

* 附带充电器LC-E6或LC-E6E。(LC-E6E附带电源线。)

- 下一页列出了附带的使用说明书和光盘。
- 如果购买了镜头套装，请查看是否包含镜头。
- 根据镜头套装类型的不同，还可能包含镜头使用说明书。
- 注意不要缺失以上任何物品。

⚠ 连接至外围设备

将相机连接到计算机或打印机时，请使用随附的或佳能品牌的接口电缆。当连接接口电缆时，还请使用随附的连接线保护器（第34页）。



在本说明书中，“CF卡”代表CompactFlash卡，“SD卡”代表SD/SDHC/SDXC卡。“存储卡”代表用于记录图像或短片的所有存储卡。

* 本相机不附带用于记录图像/短片的存储卡。请另行购买。

使用说明书和光盘

使用说明书由手册、单页和电子说明书（光盘上的PDF文件）构成。



相机基本使用说明书

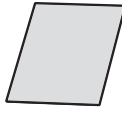

GPS注意事项



快速参考指南



相机使用说明书光盘

包含下列PDF格式的手册：

- 相机使用说明书（详细版本）
- 快速参考指南

有关查看相机使用说明书光盘的说明在第532-533页上。



软件光盘（EOS数码解决方案光盘（EOS DIGITAL Solution Disk））

包含多种软件。有关软件的详细信息和安装步骤，请参见第536-538页。



软件使用说明书光盘

包含PDF格式的软件说明书。有关查看软件使用说明书光盘的说明在第539页上。

兼容的存储卡

本相机可使用下列存储卡（不限容量）：如果是新存储卡或以前使用其他相机或计算机格式化的存储卡，建议使用本相机对存储卡进行格式化（第67页）。

- CF（CompactFlash）卡
 - * I型UDMA模式7兼容。
- SD/SDHC*/SDXC*存储卡
 - * 支持UHS-I卡。

可以记录短片的存储卡

当拍摄短片时，请使用如下表所示的读写速度快的大容量存储卡。

短片记录尺寸（第330页）	CF卡：记录格式	
	MOV	MP4
ALL-I（编辑用）	30MB/秒或更快	
IPB（标准）	ⓂFHD：59.94P 50.00P	30MB/秒或更快
	上述以外	10MB/秒或更快
IPB（轻）	-	10MB/秒或更快

短片记录尺寸（第330页）	SD存储卡：记录格式	
	MOV	MP4
ALL-I（编辑用）	20MB/秒或更快	
IPB（标准）	ⓂFHD：59.94P 50.00P	20MB/秒或更快
	上述以外	6MB/秒或更快
IPB（轻）	-	4MB/秒或更快

- 拍摄短片时如果使用写入速度慢的存储卡，可能无法正确地记录短片。此外，如果回放读取速度慢的存储卡上的短片，可能无法正确回放短片。
- 如果想要在拍摄短片期间拍摄静止图像，则需要更快的存储卡。
- 要查看存储卡的读写速度，请参阅存储卡制造商的网站。

1

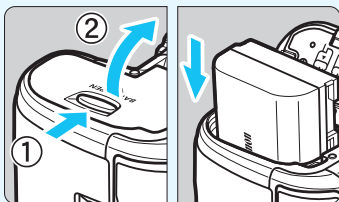

插入电池（第40页）。

- 要为电池充电，请参阅第38页。

2

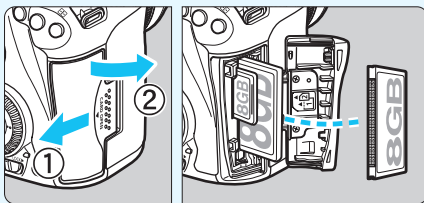

插入存储卡（第41页）。

- 本相机的前方插槽用于CF卡，本相机的后方插槽用于SD卡。

* 相机中只装有CF卡或SD卡时也可进行拍摄。

3

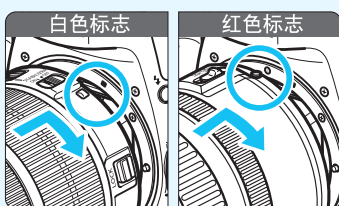

安装镜头（第50页）。

- 将镜头的白色或红色安装标志与相机的相同颜色的标志对齐。

4

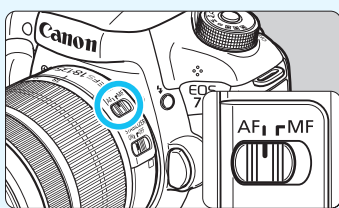

将镜头对焦模式开关置于<AF>（第50页）。

5

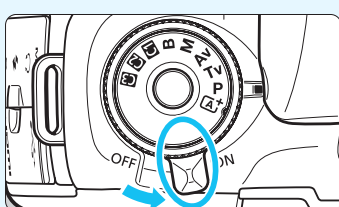

将电源开关置于<ON>（第45页）。

6

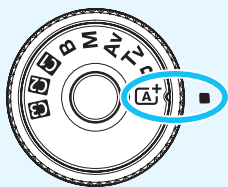

在按住模式转盘中央的同时，将其设为<Ai AF+>（场景智能自动）（第29页）。

- 拍摄需要的所有相机设置会自动设置。

7



对焦被摄体（第55页）。

- 通过取景器取景，将取景器中央对准被摄体。
- 半按快门按钮，相机将对被摄体对焦。
- 如有需要，内置闪光灯会升起。

8

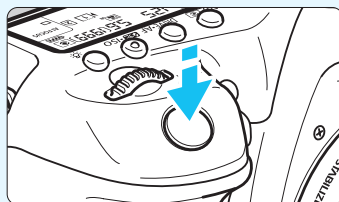

拍摄照片（第55页）。

- 完全按下快门按钮拍摄照片。

9







查看照片。

- 刚拍摄的图像将在液晶监视器上显示2秒钟。
- 要再次显示图像，请按下<▶>按钮（第354页）。

- 要在注视液晶监视器的同时拍摄，请参阅“实时显示拍摄”（第285页）。
- 要查看目前为止拍摄的所有图像，请参阅“图像回放”（第354页）。
- 要删除图像，请参阅“删除图像”（第392页）。

本说明书使用的约定

本说明书中的图标

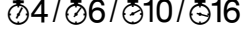
-  : 表示主拨盘。
-  : 表示速控转盘。
-  : 表示自动对焦区域选择杆。
-  : 表示多功能控制钮。
-  : 表示设置按钮。
-  : 表示相应功能在松开按钮后保持有效的时间为4秒、6秒、10秒或16秒。

* 本说明书中，各种图标和标记表示相机的按钮、转盘和设置，与相机和液晶监视器上的图标和标记一致。

 : 表示可通过按下<MENU>按钮来更改设置的功能。

 : 当出现在页面右上方时，表示该功能只能在<P>、<Tv>、<Av>、<M>或模式下使用。

(第**页) : 更多信息的参考页码。

 : 避免拍摄出现问题的警告。

 : 补充信息。

 : 更好拍摄的提示或建议。

 : 故障排除建议。

基本假定

- 本说明书中介绍的所有操作都假定电源开关已置于<ON>并且<LOCK▶>开关已置于左侧（多功能锁解锁）（第45、59页）。
- 假定所有菜单设置和自定义功能等设为默认设置。
- 本说明书中的图示显示装有EF-S18-135mm f/3.5-5.6 IS STM镜头的相机作为示例。

章节

对于初次使用数码单镜头反光相机的用户，第1章和第2章介绍本相机的基本操作和拍摄步骤。

	简介	2
1	用前准备	37
2	基本拍摄	79
3	设置自动对焦和驱动模式	85
4	图像设置	145
5	GPS设置	197
6	高级操作	215
7	闪光摄影	253
8	用液晶监视器拍摄（实时显示拍摄）	285
9	拍摄短片	313
10	图像回放	353
11	后期处理图像	397
12	清洁感应器	405
13	打印图像和将图像传输至计算机	411
14	自定义设置相机	431
15	参考	467
16	浏览光盘使用说明书 / 将图像下载到计算机	531

目录



简介	2
物品清单	3
使用说明书和光盘	4
兼容的存储卡	5
快速入门指南	6
本说明书使用的约定	8
章节	9
功能索引	17
操作注意事项	20
部件名称	22

1 用前准备 37



给电池充电	38
安装和取出电池	40
安装和取出存储卡	41
打开电源	45
设定日期、时间和区域	47
选择界面语言	49
安装和卸下镜头	50
镜头图像稳定器	53
基本操作	54
Q 拍摄功能的速控	61
MENU 菜单操作	64
用前设置	67
格式化存储卡	67
关闭提示音	69
设置关闭电源时间 / 自动关闭电源	69
设置图像确认时间	70
恢复相机默认设置	70

 显示网格线	74
 显示电子水准仪	75
设定取景器信息显示	77
 帮助	78

2 基本拍摄 79

 全自动拍摄（场景智能自动）.....	80
 全自动拍摄技巧（场景智能自动）.....	83

3 设置自动对焦和驱动模式 85

AF：选择自动对焦操作	86
 选择自动对焦区域和自动对焦点.....	90
自动对焦区域选择模式	95
自动对焦感应器	99
镜头和可利用的自动对焦点.....	100
选择人工智能伺服自动对焦特性	108
自定义自动对焦功能	117
自动对焦对焦点的精细调整.....	133
自动对焦失败时.....	139
MF：手动对焦	140
 选择驱动模式	141
 使用自拍	143

4 图像设置 145

选择用于记录和回放的存储卡	146
设置图像记录画质.....	149
ISO：设置 ISO 感光度.....	154
 选择照片风格	160
 自定义照片风格.....	163
 注册照片风格.....	166

WB ：设置白平衡.....	168
自定义白平衡.....	169
K 设置色温.....	171
WB 白平衡校正.....	172
自动校正亮度和反差.....	175
设定降噪.....	176
高光色调优先.....	180
镜头周边光量和像差校正.....	181
减少闪烁.....	185
设置色彩空间.....	187
创建和选择文件夹.....	188
更改文件名.....	190
文件编号方法.....	193
设定版权信息.....	195

5 GPS 设置 197



GPS 功能.....	198
GPS 的注意事项.....	200
获取 GPS 信号.....	201
设定定位间隔.....	205
使用数字罗盘.....	206
从 GPS 设定相机上的时间.....	209
记录旅行路线.....	210

6 高级操作 215

P ：程序自动曝光.....	216
Tv ：快门优先自动曝光.....	218
Av ：光圈优先自动曝光.....	220
景深预览.....	221
M ：手动曝光.....	222

 选择测光模式	224
 设置曝光补偿	226
 自动包围曝光 (AEB)	227
 自动曝光锁	229
B : B 门曝光	230
HDR : HDR (高动态范围) 拍摄	233
 多重曝光	238
 反光镜预升	246
使用目镜遮光挡片	247
 使用快门线	248
 遥控拍摄	248
 间隔定时器拍摄	250

7 闪光摄影 253

 使用内置闪光灯	254
 使用外接闪光灯	259
设置闪光灯	262
使用无线闪光	272

8 用液晶监视器拍摄 (实时显示拍摄) 285

 用液晶监视器拍摄	286
拍摄功能设置	292
菜单功能设置	294
使用自动对焦进行对焦 (自动对焦方式)	299
MF: 手动对焦	308

9 拍摄短片 313

 拍摄短片	314
自动曝光拍摄	314
快门优先自动曝光	315

光圈优先自动曝光	316
手动曝光拍摄	320
拍摄静止图像	327
拍摄功能设置	329
设置短片记录尺寸	330
设定录音功能	336
静音控制	338
设定时间码	339
菜单功能设置	342

10 图像回放 353

▶ 图像回放	354
INFO. : 拍摄信息显示	356
▶ 快速搜索图像	361
▣ 一屏显示多张图像 (索引显示)	361
📄 跳转图像 (跳转显示)	362
🔍 放大图像	364
📄 比较图像 (两张图像显示)	366
🔄 旋转图像	367
🔒 保护图像	368
设定评分	371
🔍 回放速控	374
🎧 欣赏短片	376
🎧 播放短片	378
✂ 编辑短片的第一个和最后一个场景	380
幻灯片播放 (自动回放)	382
在电视机上观看图像	385
📄 复制图像	388
🗑 删除图像	392

更改图像回放设置.....	394
调节液晶监视器的亮度.....	394
自动旋转竖拍图像.....	395
11 后期处理图像	397
RAW 用本相机处理 RAW 图像.....	398
调整 JPEG 图像尺寸.....	403
12 清洁感应器	405
自动清洁感应器.....	406
添加除尘数据.....	407
手动清洁感应器.....	409
13 打印图像和将图像传输至计算机	411
准备打印.....	412
打印.....	414
数码打印指令格式 (DPOF).....	421
直接打印带有打印指令的图像.....	424
将图像传输至计算机.....	425
为相册指定图像.....	429
14 自定义设置相机	431
自定义功能.....	432
设置自定义功能.....	434
C.Fn1: Exposure (曝光).....	434
C.Fn2: Exposure/Drive (曝光/驱动).....	438
C.Fn3: Display/Operation (显示/操作).....	440
C.Fn4: Others (其他).....	443
自定义控制按钮.....	445
注册“我的菜单”.....	459
注册自定义拍摄模式.....	464

15 参考	467
INFO. 按钮的功能	468
检查电池信息	470
使用家用电源插座供电	474
📶 使用 Eye-Fi 卡	475
系统图	478
各拍摄模式的可用功能表	480
菜单设置	484
故障排除指南	495
错误代码	510
规格	511
操作注意事项: EF-S18-135mm f/3.5-5.6 IS STM	523
安全警告	526
16 浏览光盘使用说明书 / 将图像下载到计算机	531
浏览相机使用说明书光盘	532
将图像下载到计算机	534
软件概要	536
安装软件	538
软件使用说明书	539
索引	540

功能索引

电源

- 给电池充电 → 第38页
- 电池电量检查 → 第46页
- 电池信息检查 → 第470页
- 家用电源插座 → 第474页
- 自动关闭电源 → 第69页

存储卡

- 格式化 → 第67页
- 记录功能 → 第146页
- 选择存储卡 → 第148页
- 未装存储卡释放快门 → 第42页

镜头

- 安装 → 第50页
- 变焦 → 第51页
- 遮光罩 → 第52页
- 图像稳定器 → 第53页

基本设置

- 语言 → 第49页
- 日期/时间/区域 → 第47页
- 提示音 → 第69页
- 版权信息 → 第195页
- 清除全部相机设置 → 第70页

取景器

- 屈光度调节 → 第54页
- 目镜遮光挡片 → 第247页
- 显示网格线 → 第74页
- 电子水准仪 → 第76页
- 在取景器中显示/隐藏 → 第77页

液晶监视器

- 亮度调节 → 第394页
- 电子水准仪 → 第75页
- 帮助 → 第78页

自动对焦

- 自动对焦操作 → 第86页
- 自动对焦区域选择模式 → 第90页
- 自动对焦点选择 → 第93页
- 自动对焦点注册 → 第450页
- 镜头组 → 第100页
- 自动对焦点以红色点亮 → 第131页
- 人工智能伺服自动对焦特性 → 第108页
- 自动对焦自定义功能 → 第117页
- 自动对焦微调 → 第133页
- 手动对焦 → 第140页

测光

- 测光模式 → 第224页

驱动

- 驱动模式 → 第141页
- 自拍 → 第143页
- 最大连拍数量 → 第153页

记录图像

- 记录功能 → 第146页
- 创建/选择文件夹 → 第188页
- 文件名 → 第190页
- 文件编号 → 第193页

图像画质

- 图像记录画质 → 第149页
- ISO感光度 → 第154页
- 照片风格 → 第160页
- 白平衡 → 第168页
- 自动亮度优化 → 第175页
- 高ISO感光度降噪 → 第176页
- 长时间曝光降噪 → 第178页
- 高光色调优先 → 第180页
- 镜头像差校正 → 第181页
- 防闪烁 → 第185页
- 色彩空间 → 第187页

拍摄

- 拍摄模式 → 第29页
- HDR → 第233页
- 多重曝光 → 第238页
- 反光镜预升 → 第246页
- B门定时器 → 第231页
- 间隔定时 → 第250页
- 景深预览 → 第221页
- 遥控 → 第248页
- 速控 → 第61页

曝光

- 曝光补偿 → 第226页
- 使用M+自动ISO的曝光补偿 → 第223页
- 自动包围曝光 → 第227页
- 自动曝光锁 → 第229页
- 安全偏移 → 第436页

GPS

- GPS → 第197页
- 数字罗盘 → 第206页
- 记录 → 第210页

闪光灯

- 内置闪光灯 → 第254页
- 外接闪光灯 → 第259页
- 闪光曝光补偿 → 第257页
- 闪光曝光锁 → 第258页
- 闪光灯功能设置 → 第262页
- 无线拍摄 → 第272页
- 外接闪光灯自定义功能 → 第271页

实时显示拍摄

- 实时显示拍摄 → 第285页
- 自动对焦方式 → 第299页
- 连续自动对焦 → 第294页
- 手动对焦 → 第308页
- 长宽比 → 第295页
- 静音实时显示拍摄 → 第297页

短片拍摄

- 短片拍摄 → 第313页
- 自动对焦方式 → 第299页
- 短片伺服自动对焦 → 第342页
- 短片伺服自动对焦速度 → 第345页
- 短片伺服自动对焦追踪灵敏度 → 第346页
- 短片记录画质 → 第330页
- 录音 → 第336页
- 时间码 → 第339页
- HDMI输出 → 第348页
- 静止图像拍摄 → 第327页

回放

- 图像确认时间 → 第70页
- 单张图像显示 → 第354页
- 拍摄信息 → 第356页
- 索引显示 → 第361页
- 图像浏览（跳转显示） → 第362页
- 放大显示 → 第364页
- 两张图像显示 → 第366页
- 图像旋转 → 第367页
- 保护 → 第368页
- 评分 → 第371页
- 短片回放 → 第378页
- 幻灯片播放 → 第382页
- 在电视机上观看图像 → 第385页
- 复制 → 第388页
- 删除 → 第392页
- 速控 → 第374页

图像编辑

- RAW图像处理 → 第398页
- 调整JPEG尺寸 → 第403页

打印和传输图像

- PictBridge → 第411页
- 打印指令（DPOF） → 第421页
- 图像传输 → 第425页
- 相册设置 → 第429页

自定义

- 自定义功能（C.Fn） → 第432页
- 自定义控制按钮 → 第445页
- 我的菜单 → 第459页
- 自定义拍摄模式 → 第464页

清洁感应器/除尘

- 清洁感应器 → 第406页
- 添加除尘数据 → 第407页

接口

- 连接线保护器 → 第34页

软件

- 概要 → 第536页
- 安装 → 第538页

操作注意事项

相机的保养

- 本相机是精密仪器。请勿将其摔落或使其受到物理撞击。
- 本相机不是防水相机，不能在水下使用。如果不小心将相机掉入水中，请立即向最近的佳能快修中心咨询。请用洁净的干布拭去所有水珠。如果相机曾暴露在含盐分的空气中，请用拧干的湿布擦拭。
- 请勿将本相机靠近具有强磁场的物体，如磁铁或电动机。另外也要避免使用相机或将相机靠近发出较强无线电波的物体，如天线。强磁场可能引起相机误动作或破坏图像数据。
- 请勿将本相机放在温度过高的地方，如处于阳光直射的汽车内。高温可能导致相机故障。
- 相机内有精密电子线路。请勿自行拆卸相机。
- 请不要用手指等妨碍反光镜操作。否则可能会导致故障。
- 请使用气吹吹走镜头、取景器、反光镜和对焦屏上的灰尘。请勿使用含有有机溶剂的清洁剂清洁机身和镜头。对于顽固污渍，请将相机送到附近的佳能快修中心处理。
- 除更换对焦屏的场合外，请勿取下对焦屏。当更换对焦屏时，请勿用裸手直接接触对焦屏。而是使用随可更换对焦屏附带的专用工具（另售）。
- 请勿用手指接触相机的电子触点。以免触点受到腐蚀。腐蚀的触点可能导致相机故障。
- 如果相机突然从低温处进入温暖的房间，可能造成相机表面和其内部零件结露。为防止结露，请先将相机放入密封的塑料袋中，然后等其温度逐步升高后再从袋中取出。
- 如果相机出现结露，请勿使用，以免损坏相机。如果有结露，请从相机上卸下镜头，取出存储卡和电池，等到结露蒸发后再使用相机。
- 如果相机长时间不使用，请取出电池并将相机放置在通风良好的干燥阴凉处。存放期间请隔一段时间按动几次快门，以确认相机是否能正常工作。
- 请避免将相机存放在化学实验室等有化学物质会导致生锈和腐蚀的地方。

- 如果长时间未使用相机，拍摄前请测试所有功能。如果您有一段时间没有使用相机或如果有重要的拍摄（如即将去国外旅行），请让佳能经销商检查相机或您自己检查相机并确保其正常工作。
- 如果长时间使用连拍、实时显示拍摄或短片拍摄，相机可能会变热。这不是故障。
- 如果图像区域的内部或外部有明亮的光源，则可能会出现重影。

液晶显示屏和液晶监视器

- 虽然液晶监视器采用非常高的精密技术制造，其有效像素为99.99%以上，但是在剩余的0.01%或以下的像素中可能会有一些只以黑色或红色等显示的坏点。坏点不是故障。坏点并不影响图像记录效果。
- 如果液晶监视器长时间保持开启状态，屏幕可能会出现异常，从屏幕上可以看到所显示图像的残像。但是，这种情况只是暂时的，不使用相机几天以后，它便会消失。
- 液晶监视器的显示在低温下可能显得较慢，或在高温下显得较黑。它会在室温下恢复正常。

存储卡

为保护存储卡和记录的数据不受损坏，请注意下列各项：

- 请勿将存储卡掉落、弯折或弄湿。请勿对其施加过大外力、使其受到撞击或震动。
- 请勿用手指或任何金属物品接触存储卡的电子触点。
- 请勿在存储卡上粘贴任何贴纸等。
- 请勿在任何具有强磁场的物品（如电视机、扬声器或磁铁）附近存放或使用存储卡。另外要避免易于产生静电的场所。
- 请勿将存储卡置于阳光下曝晒或靠近热源。
- 将存储卡存放在盒中。
- 请勿将存储卡存放在高温、多尘或潮湿的环境中。

镜头

从相机上取下镜头后，将镜头后端朝上放置并安装镜头盖，以避免划伤镜片表面和电子触点。



部件名称

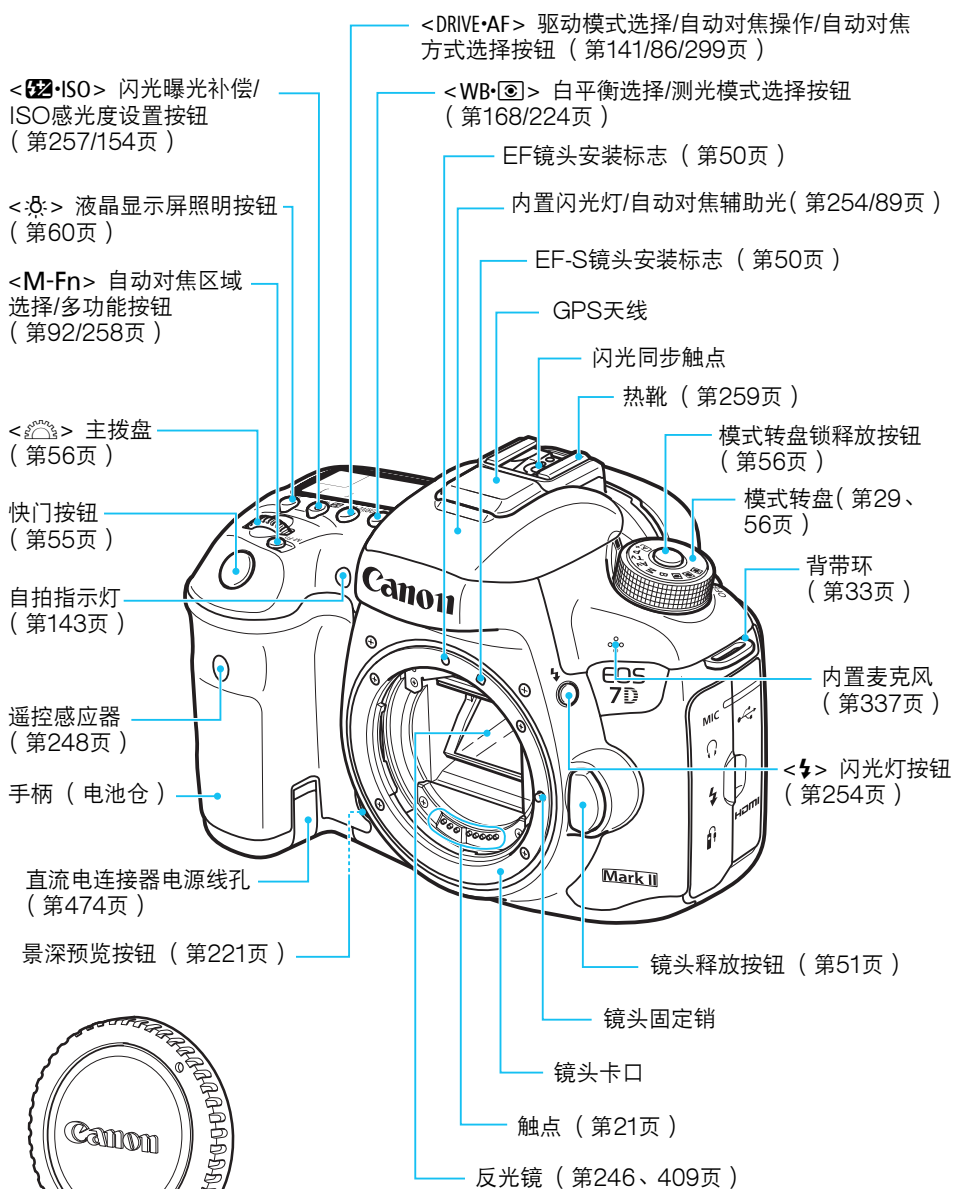

机身盖 (第50页)

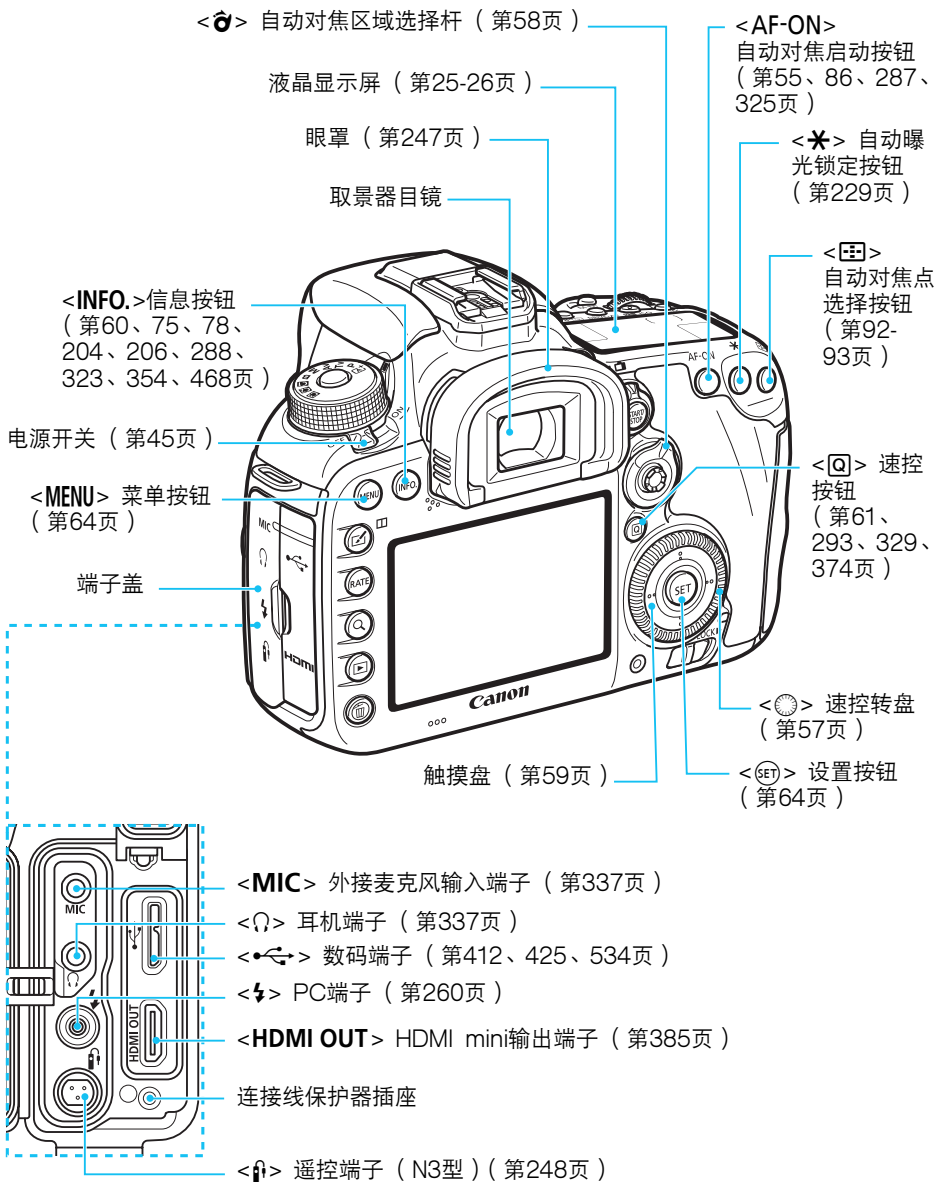

将接口电缆连接到数码端子时，还请使用随附的连接线保护器 (第34页)。

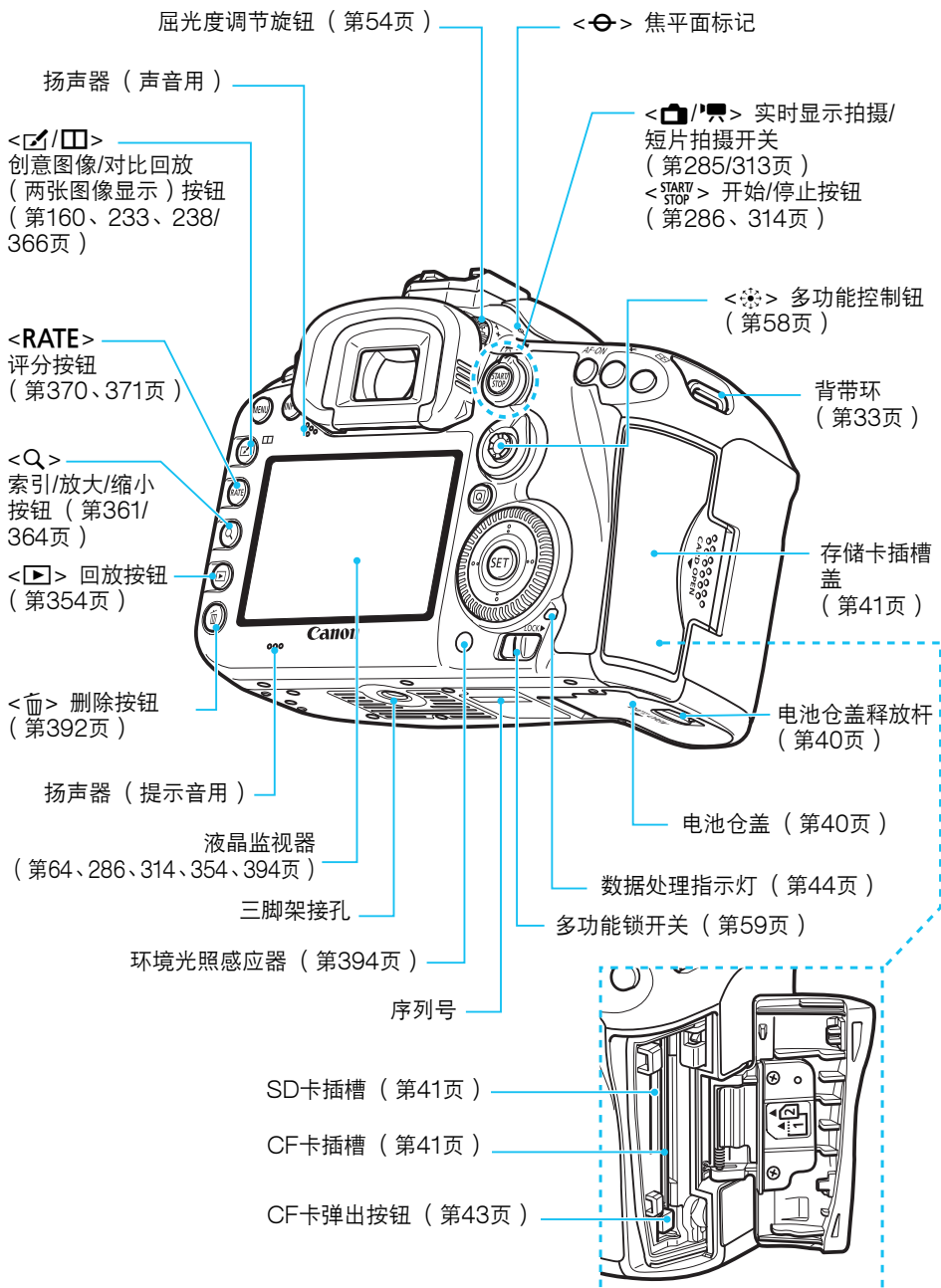

液晶显示屏

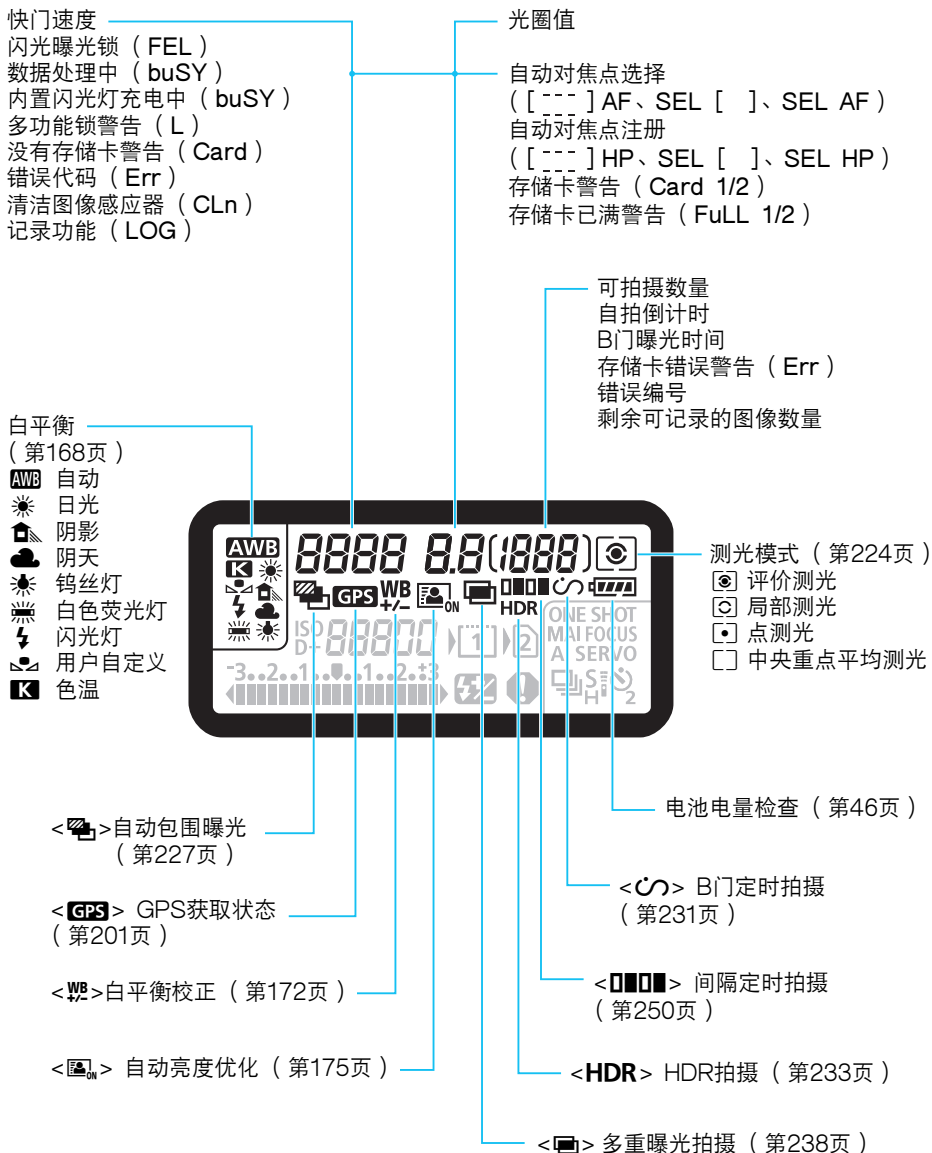

* 屏幕上只显示当前可用的设置。

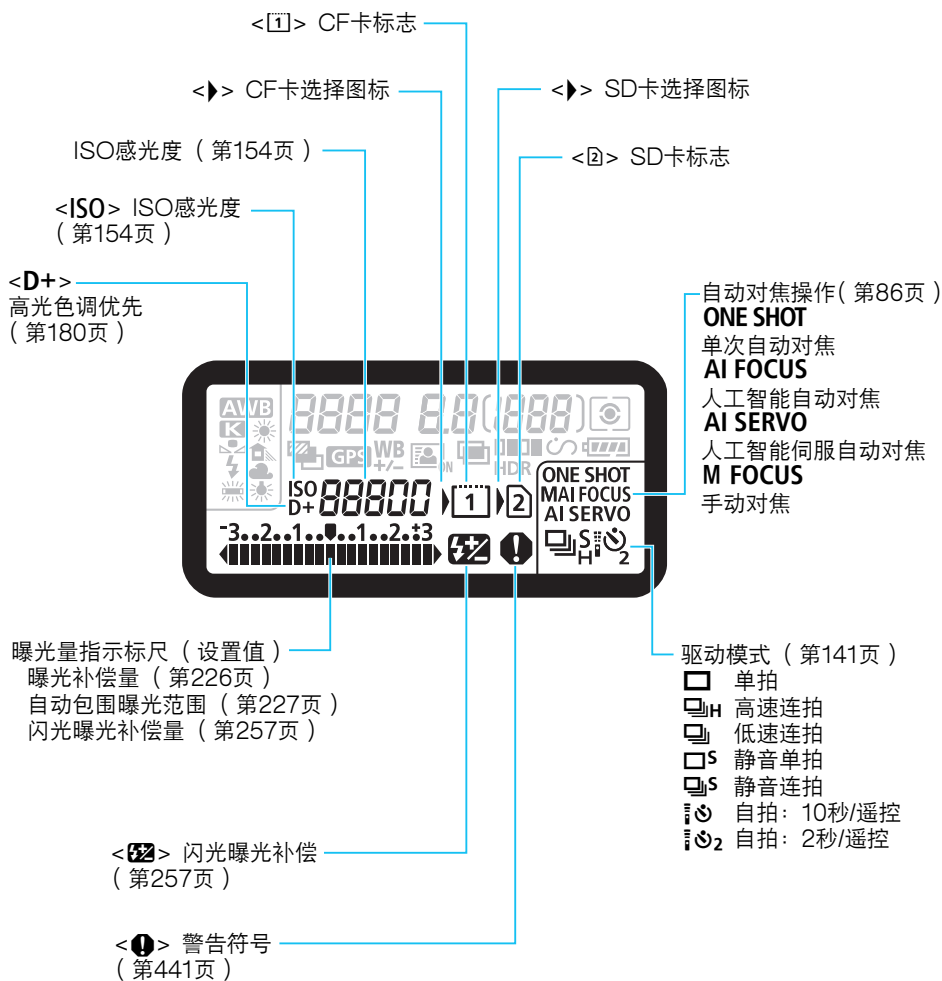

取景器信息

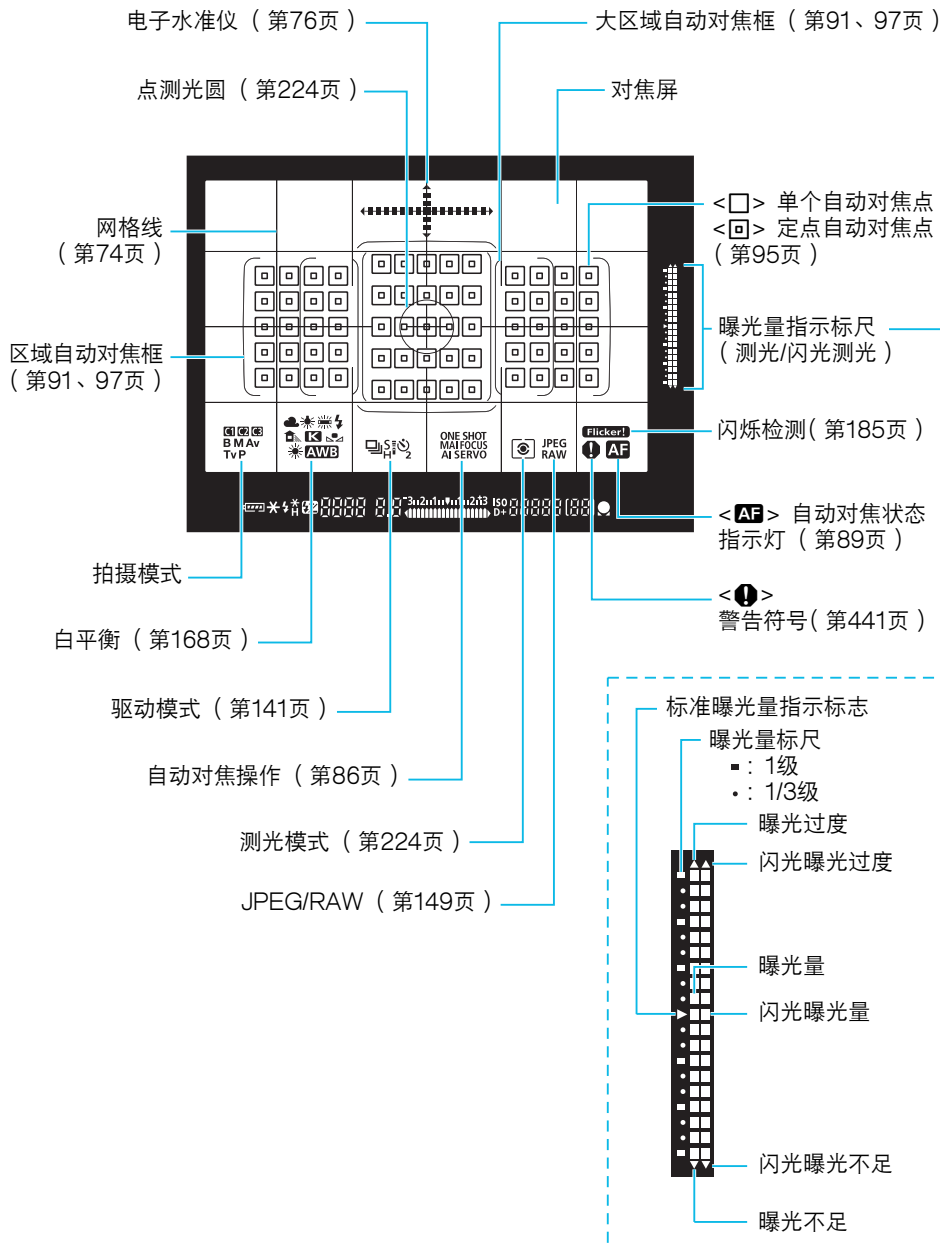

* 取景器上只显示当前可用的设置。

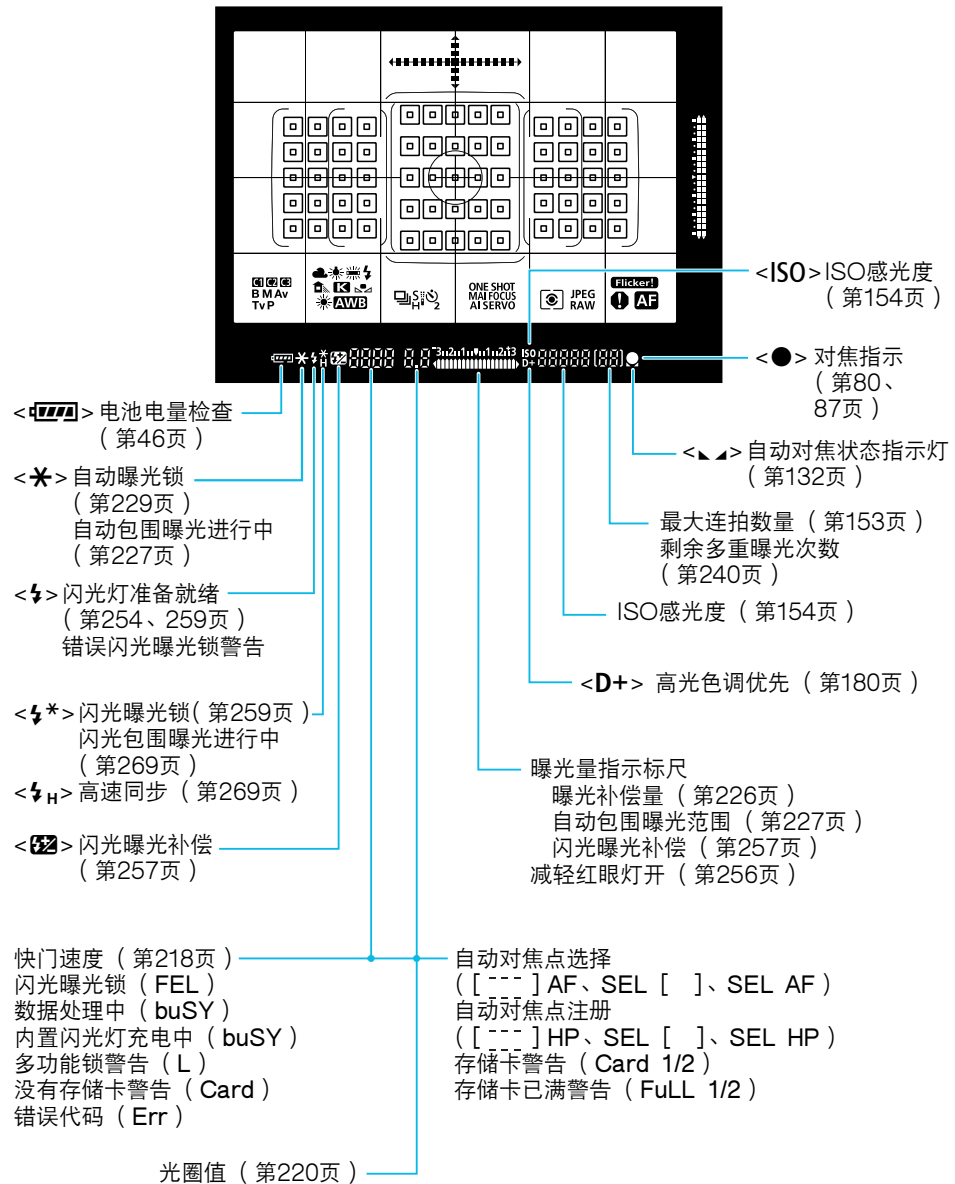

模式转盘

可以设定拍摄模式。在按住模式转盘中央（模式转盘锁定释放按钮）的同时转动模式转盘。

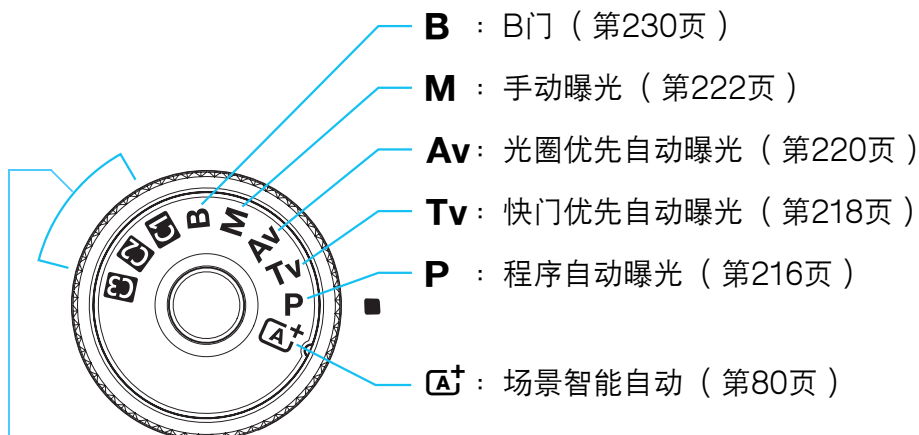

自定义拍摄模式

您可以将拍摄模式（**P/Tv/Av/M/B**）、自动对焦操作、菜单设置等注册到 **C1**、**C2**、**C3** 模式转盘位置（第464页）。

EF-S18-135mm f/3.5-5.6 IS STM镜头

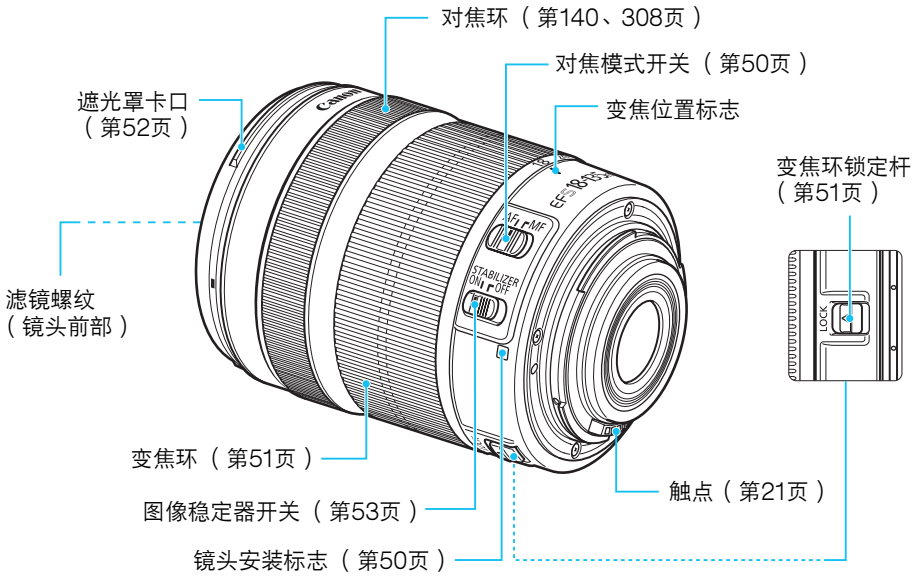

EF-S15-85mm f/3.5-5.6 IS USM镜头

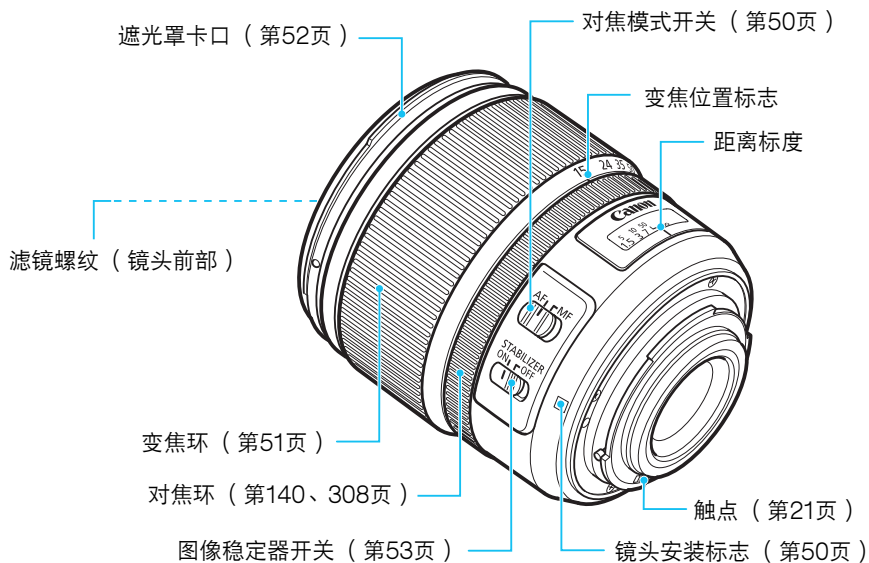

充电器LC-E6

电池LP-E6N/LP-E6的充电器（第38页）。

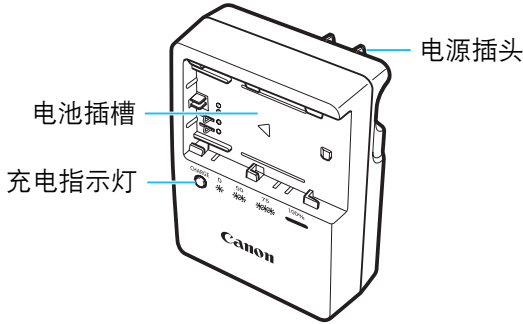

充电器LC-E6E

电池LP-E6N/LP-E6的充电器（第38页）。

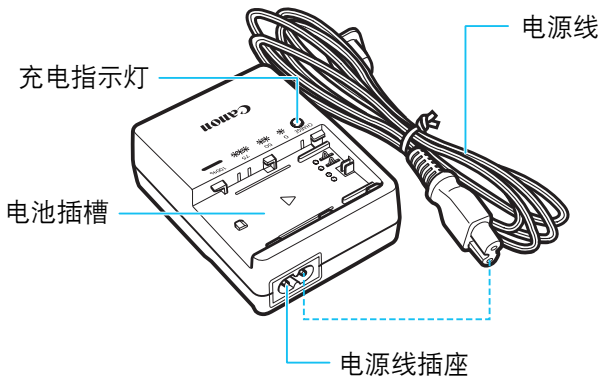

安装背带

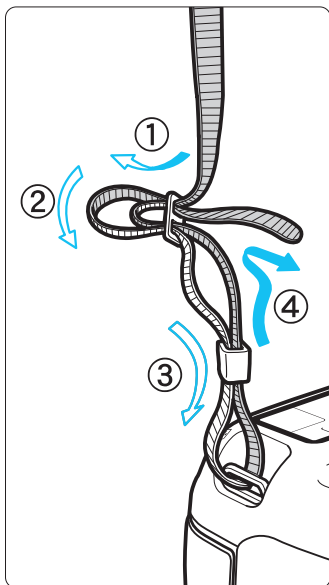

将背带一端从下面穿过相机的背带环。然后如图所示将它穿过背带锁扣。拉紧背带，确保背带不会从锁扣处松脱。

- 目镜遮光挡片也连接在背带上（第247页）。

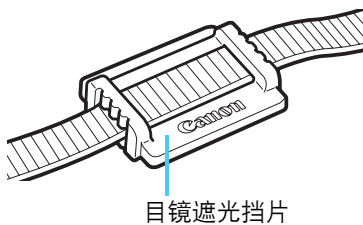

目镜遮光挡片

使用连接线保护器

将相机连接到计算机、打印机或无线文件传输器时，请使用随附的或佳能品牌的接口电缆（如第478页上的系统图中所示）。

当连接接口电缆时，还请使用随附的连接线保护器。使用连接线保护器可以防止电缆意外断开和端子受到损坏。

使用随附的接口电缆和原装的HDMI连接线（另售）

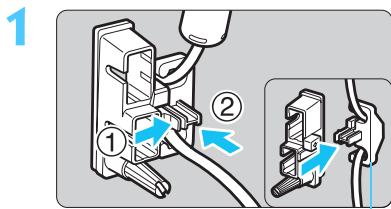

线夹

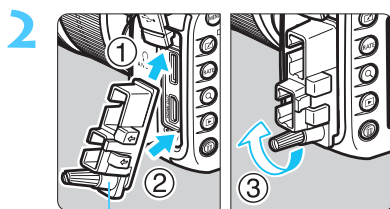

连接线保护器

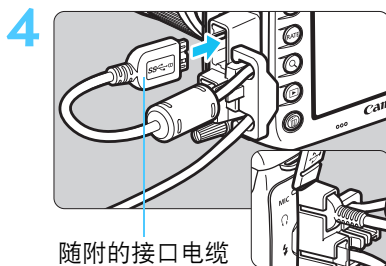
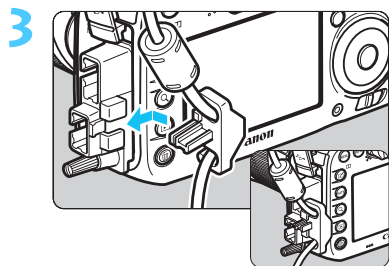

随附的接口电缆

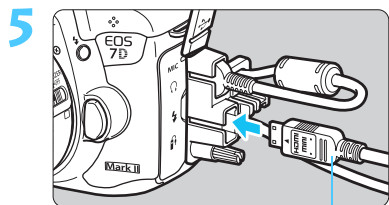

HDMI连接线（另售）

使用原装的接口电缆（另售）

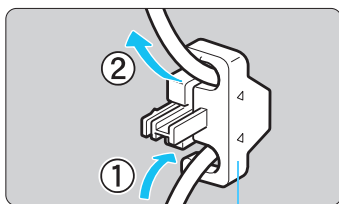

线夹

如果使用原装的接口电缆（另售，第478页），将线夹安装到连接线保护器之前，请将电缆穿过线夹。



- 不使用连接线保护器就连接接口电缆可能会损坏数码端子。
- 请勿使用配备有Micro-B插头的USB 2.0连接线。这可能会损坏相机的数码端子。
- 如步骤4的右下方的图示所示，检查接口电缆是否牢固地安装在数码端子上。



要将相机连接到电视机时，建议使用HDMI连接线HTC-100（另售）。即使在连接HDMI连接线时，也建议使用连接线保护器。

1

用前准备

本章介绍开始拍摄前的准备步骤和基本相机操作。

减少灰尘

- 当更换镜头时，请在灰尘非常少的地方迅速地更换。
- 存放未安装镜头的相机时，请确保将机身盖安装到相机。
- 安装机身盖之前先除去上面的灰尘。

给电池充电

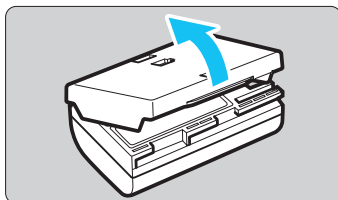

1 取下保护盖。

- 取下随电池附带的保护盖。

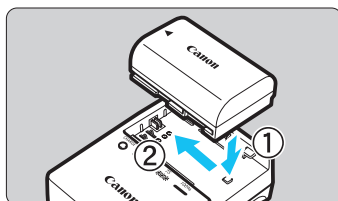

2 装上电池。

- 如图所示，将电池牢固地装入充电器。
- 要取下电池，按照与上述步骤相反的步骤操作。

LC-E6

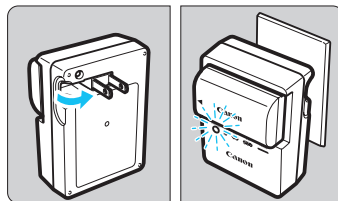

3 给电池充电。

用于LC-E6

- 如箭头所示，转出充电器的插头。将插头插入电源插座。

LC-E6E

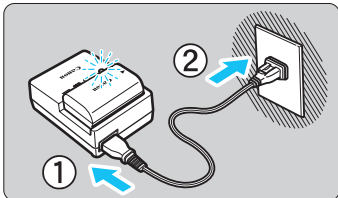

用于LC-E6E

- 将电源线连接到充电器并将插头插入电源插座。
- ▶ 充电自动开始，充电指示灯以橙色闪烁。

充电电量	充电指示灯	
	颜色	显示
0-49%	橙	每秒钟闪烁一次
50-74%		每秒钟闪烁两次
75%或更高		每秒钟闪烁三次
充满电	绿	亮起

- 在室温（23°C）下将电量完全耗尽的电池完全充满电大约需要2小时30分钟。电池充电所需的时间根据环境温度和电池的剩余电量会有较大不同。
- 出于安全原因，在低温（5°C - 10°C）下充电所需时间会较长（最多约4小时）。

💡 使用电池和充电器的技巧

- 购买时，电池未完全充电。
使用前给电池充电。
- 在使用电池前一天或当天将其充满。
即使在存放期间，充了电的电池也会逐渐放电并失去电量。
- 充电结束后，取下电池并从电源插座上拔下充电器。
- 您可以按不同的方向为电池装上保护盖来表示电池是否已充电。
如果电池已充电，安装盖子时让电池形状的孔 与电池上的蓝色标签对齐。如果电池已耗尽，以相反的方向装上保护盖。
- 不使用相机时，请取出电池。
如果将电池长期留在相机内，电池会释放少量电流，从而导致过度放电并缩短电池的使用寿命。存放电池时，请为电池装上保护盖。存放充满电的电池可能会降低其性能。
- 在国外也可以使用此充电器。
充电器兼容AC 100V至AC 240V、50/60 Hz电源。如有需要，请安装市面有售的相应国家或地区的插头适配器。请勿将任何便携式变压器连接到充电器，否则会损坏充电器。
- 如果电池充满电后迅速耗尽，该电池已到使用寿命。
查看电池的充电性能（第470页）并购买新电池。

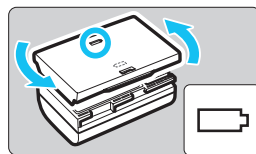

- 拔下充电器的电源插头后，请在约10秒钟内不要触摸插头。
- 如果电池的剩余电量（第470页）为94%或更高，电池将不会被充电。
- 充电器不能对电池LP-E6N/LP-E6以外的任何电池充电。

安装和取出电池

将充满电的电池LP-E6N（或LP-E6）装入相机。当安装有电池时相机的取景器将会变亮，当电池被取出时将会变暗。

安装电池

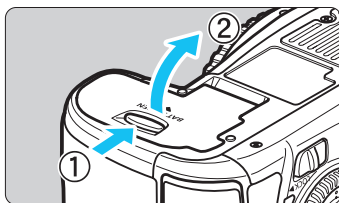

1 打开仓盖。

- 如箭头所示方向滑动释放杆并打开仓盖。

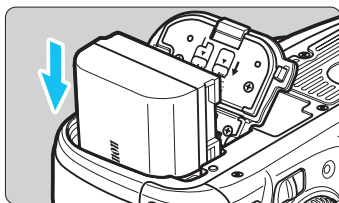

2 插入电池。

- 将电池触点端插入。
- 插入电池直至锁定到位。

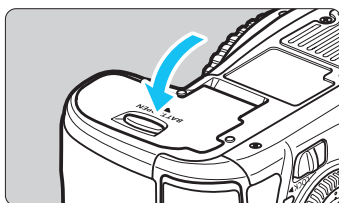

3 关闭仓盖。

- 按下仓盖直至其锁闭。

 只可以使用电池LP-E6N/LP-E6。

取出电池

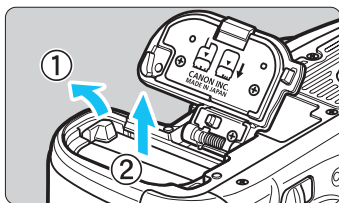

打开仓盖，取出电池。

- 如箭头所示方向推动电池锁定杆并取出电池。
- 为避免电池的触点短路，请务必为电池装上随机提供的保护盖（第38页）。

安装和取出存储卡

本相机可使用CF卡和SD卡。相机中安装有至少一个存储卡时即可记录图像。

如果插入了两种类型的存储卡，可以选择将图像记录在哪张卡上，或将图像同时记录在两张卡上（第146-148页）。

! 如果使用SD卡，请确保存储卡的写保护开关设置在允许写入/删除的上方位置。

安装存储卡

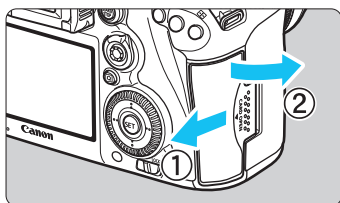

1 打开插槽盖。

- 如箭头所示方向滑动并打开插槽盖。

CF卡

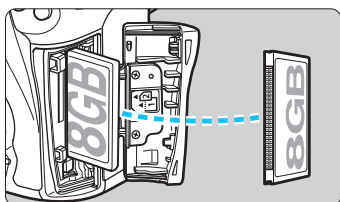

2 插入存储卡。

- 本相机的前方插槽用于CF卡，本相机的后方插槽用于SD卡。
- 将CF卡的标签一侧对着自己，并将有小孔的一端插入相机。
如果以错误的方向插入存储卡，可能会损坏相机。
- ▶ CF卡弹出按钮会弹起。
- 令SD卡的标签朝向您将卡推入，直到其发出咔嚓声锁定到位。

SD卡

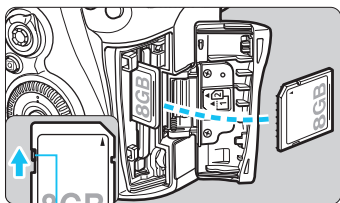

写保护开关

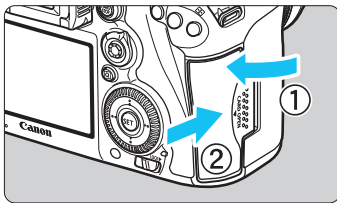

3 关闭插槽盖。

- 关闭插槽盖并如箭头所示方向滑动插槽盖直至其锁闭。
- ▶ 将电源开关置于<ON>时（第45页），会在液晶显示屏上显示可拍摄张数和装载的存储卡。图像将被记录在以箭头<▶>图标显示的存储卡上。

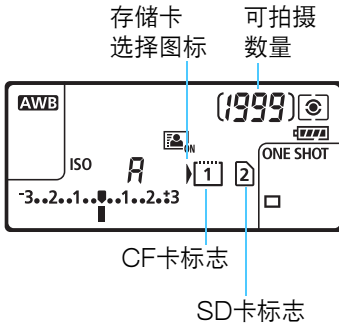

● 本相机无法使用II型CF卡或硬盘型存储卡。

- 还可以在本相机上使用Ultra DMA（UDMA）CF卡。UDMA卡能让数据写入速度更快。
- 支持SD/SDHC/SDXC存储卡。还可以使用UHS-I SDHC或SDXC存储卡。
- 可拍摄数量取决于卡的剩余容量、图像记录画质、ISO感光度等。
- 即使可以拍摄2000张或以上，指示也只会显示到1999。
- 将 [1: 未装存储卡释放快门] 设定为 [关闭] 可防止您忘记插入存储卡（第484页）。

取出存储卡

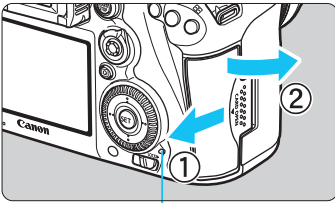

数据处理指示灯

1 打开插槽盖。

- 将电源开关置于<OFF>。
- 确认数据处理指示灯熄灭，然后打开插槽盖。
- 如果显示 [记录中...]，请关上盖。

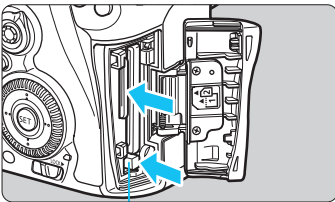

CF卡弹出按钮

2 取出存储卡。

- 要取出CF卡，按下弹出按钮，然后取出。
- 要取出SD卡，轻轻将卡向里推，然后SD卡弹出。然后将其取出。
- 径直拉出存储卡，然后关闭插槽盖。



- 当数据处理指示灯点亮或闪烁时，表示图像正在写入存储卡、正在从存储卡读取或删除图像，或正在传输数据。在此期间请勿打开存储卡插槽盖。此外，在数据处理指示灯亮起或闪烁时，切勿执行以下任何操作。否则会损坏图像数据、存储卡或相机。
 - 取出存储卡。
 - 取出电池。
 - 摇晃或撞击相机。
- 如果存储卡中已含有记录图像，则图像编号可能不会从0001开始（第193页）。
- 如果在液晶监视器上显示存储卡相关的错误信息，请取出并重新插入存储卡。如果错误持续存在，请用其他存储卡替换该卡。如果可以将存储卡上的所有图像传输至计算机，请传输所有图像，然后使用相机格式化存储卡（第67页）。存储卡可能会恢复正常。
- 请勿用手指或金属物品接触SD卡的触点。请勿让端子沾上灰尘或水。如果有污渍附着在端子上，可能会导致接触不良。
- 无法使用多媒体卡（MMC）（将会显示存储卡错误）。

打开电源

打开电源开关时如果出现日期/时间/区域设置画面，请参见第47页设定日期/时间/区域。

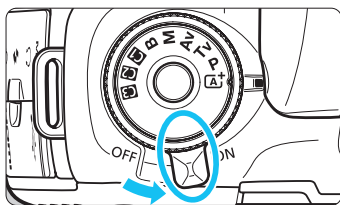



<ON> : 相机开启。

<OFF> : 相机关闭，操作停止。不使用相机时，请将电源开关置于此位置。

自动清洁感应器



- 将电源开关置于<ON>或<OFF>时，将会自动执行感应器清洁。（可能会听到微弱的声音。）清洁感应器时，液晶监视器将显示<  >。

- 在清洁感应器期间，您仍然可以通过半按快门按钮（第55页）停止清洁感应器并拍摄照片。
- 如果反复以较短的间隔将电源开关设为<ON>/<OFF>，可能不会显示<  >图标。这是正常现象，不是故障。

MENU 自动关闭电源

- 为节约电池电能，相机在1分钟不操作后将自动关闭电源。要重新开启相机，只需半按快门按钮。
- 可以用 [ 2: 自动关闭电源] 设定自动关闭电源时间（第69页）。







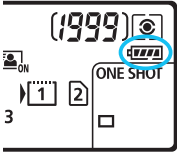

在图像正记录到存储卡上时，如果将电源开关置于<OFF>，将会显示 [记录中...]，并且记录结束后电源将关闭。

检查电池电量

当电源开关设为<ON>时，将以6个等级之一显示电池电量。闪烁的电池图标（）表示电池即将耗尽。





显示						
电量 (%)	100 - 70	69 - 50	49 - 20	19 - 10	9 - 1	0

可拍摄数量 （近似拍摄数量）

温度	室温（23°C）	低温（0°C）
不使用闪光灯	800	760
50%使用闪光灯	670	640

- 以上数字基于充满电的电池LP-E6N，无实时显示拍摄及CIPA（相机影像机器工业协会）测试标准。
- 使用电池盒兼手柄BG-E16（另售）时的可拍摄数量
 - 使用两个LP-E6N：大约为不使用电池盒兼手柄时的张数的二倍。
 - 使用5号（AA/LR6）碱性电池在室温（23°C）条件下：不使用闪光灯时约270张，50%使用闪光灯时约210张。



- 进行下列任何操作将会更快耗尽电池：
 - 长时间半按快门按钮。
 - 频繁地启动自动对焦但不拍摄照片。
 - 使用镜头图像稳定器。
 - 频繁地使用液晶监视器。
- 可拍摄数量可能随实际拍摄条件不同而减少。
- 镜头操作由相机电池供电。根据所使用镜头的不同，电池可能会消耗得更快。
- 有关实时显示拍摄的可拍摄数量，请参阅第287页。
- 请参阅 [3: 电池信息] 以查看详细的电池状况（第470页）。
- 使用装有5号（AA/LR6）电池的电池盒兼手柄BG-E16（另售）时，会显示四级电量指示。（将不会显示 [] []。）

MENU 设定日期、时间和区域

当第一次打开电源时或如果日期/时间/区域已被重设，会出现日期/时间/区域设置屏幕。请务必首先按照以下步骤设定时区。如果将相机设定为您当前居住地的时区，当您旅行时，只需将设置改变为目的地的正确时区，相机便会自动调整日期/时间。

请注意，相机将根据此日期/时间设置为所拍摄的图像添加日期/时间。请务必设置正确的日期/时间。



1 显示菜单屏幕。

- 按<MENU>按钮显示菜单屏幕。

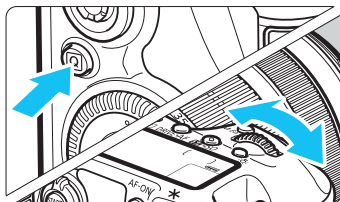

2 在 [2] 设置页下，选择 [日期/时间/区域] 。

- 按下<Q>按钮并选择 [2] 设置页。
- 转动<☀>拨盘选择 [2] 设置页。
- 转动<🕒>转盘选择 [日期/时间/区域]，然后按下<SET>。



3 设定时区。

- 默认设置为 [伦敦]。
- 转动<🕒>转盘选择 [时区设置]。
- 按下<SET>以显示<📍>。
- 转动<🕒>转盘选择时区，然后按下<SET>。









4 设置日期和时间。

- 转动<⌚>转盘选择数字。
- 按下<SET>以显示<⏸>。
- 转动<⌚>转盘选择所需设置，然后按下<SET>（返回<□>）。



5 设定夏令时。

- 根据需要进行设定。
- 转动<⌚>转盘选择 []。
- 按下<SET>以显示<⏸>。
- 转动<⌚>转盘选择 []，然后按下<SET>。
- 当夏令时设为 [] 时，在步骤4中设定的时间将会前进1小时。如果设为 []，夏令时将被取消，时间后退1小时。



6 退出设置。

- 转动<⌚>转盘选择 [确定]，然后按下<SET>。
- ▶ 将会设定日期/时间/区域和夏令时并且菜单会重新出现。

- 在没有电池的状态下存放相机时，当相机的电池已耗尽时，或当相机长时间暴露于低于冰点的温度时，日期/时间/区域设置可能会被重置。如果发生这种情况，重新设定日期/时间/区域。
- 改变时区后，查看是否设定了正确的日期/时间。
- 当经由无线文件传输器执行 [同步相机间的时间] 时，建议使用另一台 EOS 7D Mark II。如果使用不同的型号执行 [同步相机间的时间]，可能不会正确设定时区或时间。



- 当您在步骤6中按下<SET>时，将从设定的日期/时间开始计时。
- 在步骤3中，屏幕右上方显示的时间是与协调世界时（UTC）的时差。如果看不到您的时区，请参考UTC的时差设定时区。
- 可以用GPS自动时间设置功能设定时间（第209页）。

MENU 选择界面语言



1 显示菜单屏幕。

- 按<MENU>按钮显示菜单屏幕。

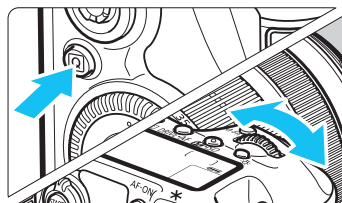

2 在 [2] 设置页下，选择 [语言]。

- 按下<Q>按钮并选择 [2] 设置页。
- 转动<拨盘>选择 [2] 设置页。
- 转动<转盘>选择 [语言]，然后按下<SET>。

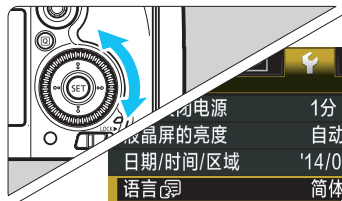

3 设置所需的语言。

- 转动<转盘>选择语言，然后按下<SET>。
- ▶ 界面语言会改变。

English	Norsk	Română
Deutsch	Svenska	Türkçe
Français	Español	العربية
Nederlands	Ελληνικά	ភាសាខ្មែរ
Dansk	Русский	简体中文
Português	Polski	繁體中文
Suomi	Čeština	한국어
Italiano	Magyar	日本語
Українська		

安装和卸下镜头

本相机兼容所有佳能EF和EF-S镜头。本相机不能与EF-M镜头一起使用。

安装镜头

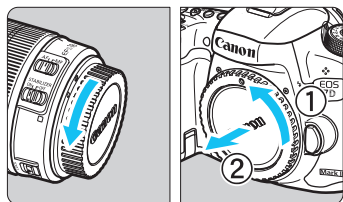

1 取下镜头盖和机身盖。

- 按箭头所示方向转动并取下镜头后盖和机身盖。

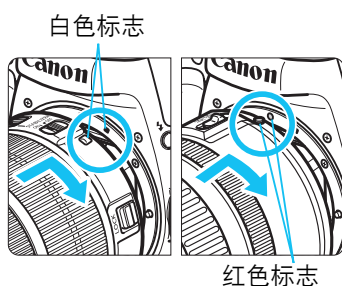

2 安装镜头。

- 将镜头的红色或白色安装标志与相机的相同颜色的安装标志对齐。按箭头所示方向转动镜头直到其卡入到位。

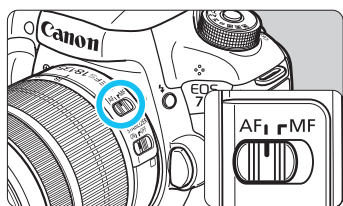

3 将镜头对焦模式开关设为<AF>。

- <AF>表示自动对焦。
- <MF>表示手动对焦。自动对焦将不能操作。

4 取下镜头前盖。

图像换算系数

由于图像感应器尺寸小于35毫米胶片格式，因此所安装镜头的视角将相当于焦距约为所示焦距1.6倍的镜头的视角。

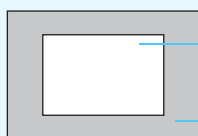

图像感应器尺寸（大约值）
(22.4 x 15.0毫米)

35毫米胶片尺寸
(36 x 24毫米)

变焦

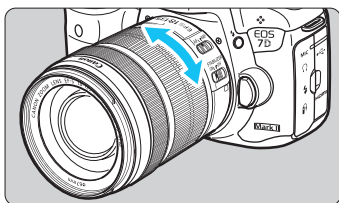

用手指转动镜头上的变焦环。

- 如果要变焦，请在对焦前操作。合焦后转动变焦环可能会导致脱焦。

卸下镜头

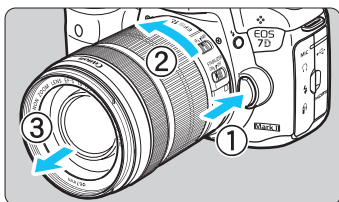

按下镜头释放按钮的同时，如箭头所示方向转动镜头。

- 转动镜头直至停下，然后卸下镜头。
- 将镜头后盖安装到卸下的镜头上。

● 致EF-S18-135mm f/3.5-5.6 IS STM镜头的用户：

携带相机时可防止镜头伸出。将变焦环设在18mm广角端，然后将变焦环锁定杆滑动到<LOCK>。只能将变焦环锁定在广角端。



- 请勿直接透过任何镜头注视太阳。否则可能会导致失明。
- 安装或卸下镜头时，请将相机的电源开关设为<OFF>。
- 如果镜头的前部（对焦环）在自动对焦期间旋转，请勿触摸旋转部分。
- 如果购买了包含EF-S18-135mm f/3.5-5.6 IS STM镜头的镜头套装，请参见第523页上的“操作注意事项”。

安装镜头遮光罩

镜头遮光罩可遮挡杂散光线，并防止雨、雪、灰尘等附着在镜头前端。将镜头存放在包中等之前，您可以反向安装遮光罩。

- 如果镜头和镜头遮光罩上有安装标志

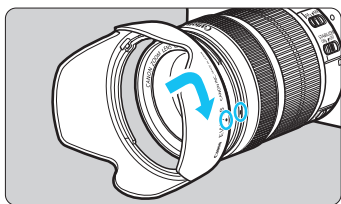

1 对齐红点，然后按箭头所示方向转动遮光罩。

- 对齐遮光罩和镜头边缘上的红点，然后按箭头所示方向转动遮光罩。

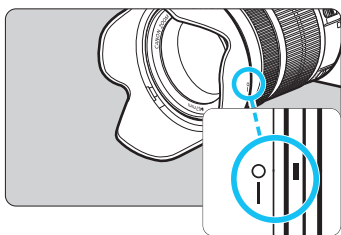

2 如图所示转动遮光罩。

- 顺时针转动镜头遮光罩直到将其牢固装上。

- 如果没有正确地安装遮光罩，遮光罩可能会遮挡图像的四周，令图像显得较暗。
- 安装或卸下遮光罩时，请握住遮光罩的底部进行转动。如果握住遮光罩的边缘进行旋转，可能会使遮光罩变形，导致旋转失败。

镜头图像稳定器

当您使用IS镜头的内置图像稳定器时，可以校正相机抖动以拍摄更为清晰的图像。在此说明的步骤以EF-S18-135mm f/3.5-5.6 IS STM镜头为例。

* IS表示图像稳定器。

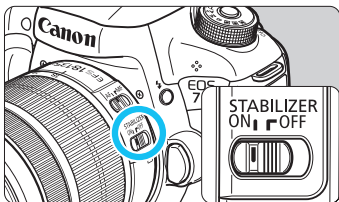

- 1 将IS开关设定为<ON>。
 - 还请将相机的电源开关置于<ON>。
- 2 半按快门按钮。
 - ▶ 图像稳定器将会工作。
- 3 拍摄照片。
 - 当取景器中的图像看起来稳定时，完全按下快门按钮拍摄照片。



- 如果被摄体在曝光期间移动，图像稳定器会没有效果。
- B门曝光时，将IS开关设定为<OFF>。如果设定为<ON>，图像稳定器可能会发生误操作。
- 在摇摆的船上等有强烈晃动的情况下，图像稳定器可能没有效果。



- 图像稳定器可在镜头对焦模式开关设定为<AF>或<MF>时工作。
- 当使用三脚架时，将IS开关设定为<ON>仍然可以正常拍摄。然而，为了节省电池电力，建议将IS开关设定为<OFF>。
- 即使将相机安装在独脚架上，图像稳定器也有效。
- 使用EF-S18-135mm f/3.5-5.6 IS STM或EF-S15-85mm f/3.5-5.6 IS USM镜头时，图像稳定器模式可能会自动切换以适合拍摄条件。

基本操作

调整取景器清晰度

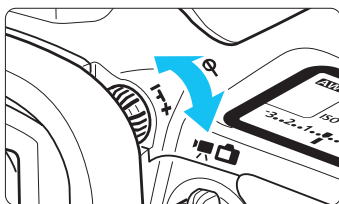

转动屈光度调节旋钮。

- 向左或向右转动屈光度调节旋钮，使得取景器中的自动对焦点最为清晰。
- 如果旋钮不容易转动，请卸下眼罩（第247页）。

 如果通过相机的屈光度调节仍无法获得清晰的取景器图像，推荐使用Eg系列屈光度调节镜（另售）。

相机握持方法

要获得清晰的图像，握持相机静止不动以使相机抖动最小。

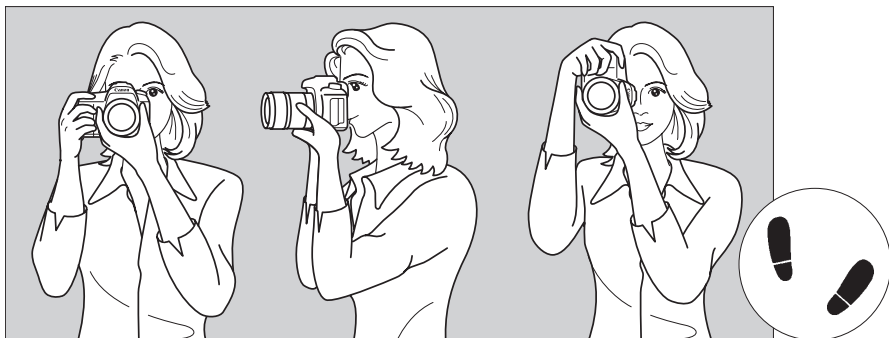

水平拍摄

竖直拍摄

1. 右手紧握住相机手柄。
2. 左手托住镜头下部。
3. 将右手食指轻轻放在快门按钮上。
4. 将双臂和双肘轻贴身体。
5. 两脚前后略微分开站立，以保持稳定的姿态。
6. 将相机贴紧面部，从取景器中取景。

 要在注视液晶监视器的同时进行拍摄，请参阅第285页。

快门按钮

快门按钮有两级。可以半按快门按钮。然后可以进一步完全按下快门按钮。

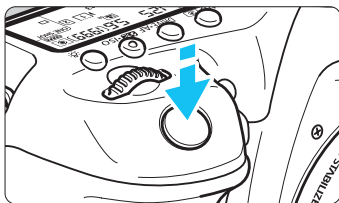

半按

这会激活自动对焦以及设定快门速度和光圈值的自动曝光系统。

曝光设置（快门速度和光圈值）显示在取景器中和液晶显示屏上4秒钟（测光定时器/⌚4）。

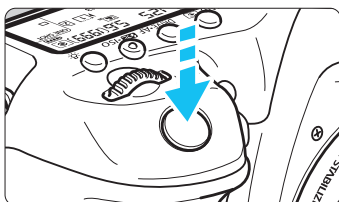

完全按下

将释放快门并拍摄照片。

防止相机抖动

在曝光期间手持相机的移动称作相机抖动。这会导致照片模糊。要避免相机抖动，请注意以下建议：

- 如上一页所示稳固握持相机。
- 半按下快门按钮自动对焦，然后慢慢地完全按下快门按钮。



- 在<P> <Tv> <Av> <M> 拍摄模式下，按<AF-ON>按钮将执行与半按下快门按钮时相同的操作。
- 如果没有先半按快门按钮就直接完全按下，或者如果半按快门按钮后立即完全按下，相机需要经过片刻才进行拍摄。
- 即使正在显示菜单、回放图像或记录图像，半按快门按钮也可以回到拍摄状态。

模式转盘

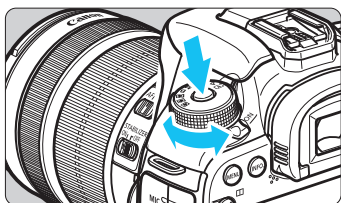



在按住转盘中央的锁定释放按钮的同时转动转盘。



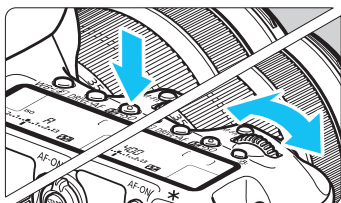

用其设定拍摄模式。



主拨盘





(1) 按下一个按钮后，转动<  >拨盘。

当按下如<WB• > <DRIVE•AF>
<•ISO>的按钮时，相应功能保持6秒
()有效。在此期间，可以转动
<  >拨盘改变设置。

当此功能选择结束时或如果半按快门按钮，相机将进入拍摄状态。

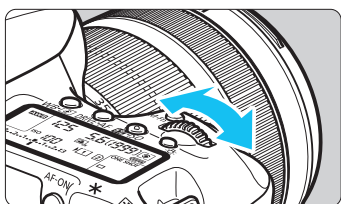
- 使用该拨盘可选择或设置测光模式、自动对焦操作、ISO感光度、自动对焦点等。



(2) 仅转动<  >拨盘。





注视取景器或液晶显示屏的同时，转动
<  >拨盘改变设置。

- 使用该拨盘可设定快门速度、光圈等。

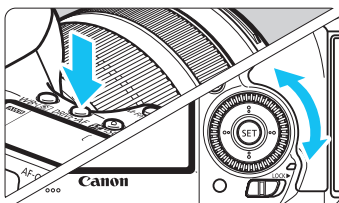
 即使在<LOCK▶>开关置于右侧（多功能锁，第59页）时，也可以进行（1）中的操作。

速控转盘





- (1) 按下一个按钮后，转动<>转盘。
当按下如<WB·> <DRIVE·AF> <·ISO>的按钮时，相应功能保持6秒（6）有效。在此期间，可以转动<>转盘改变设置。

当此功能选择结束时或如果半按快门按钮，相机将进入拍摄状态。

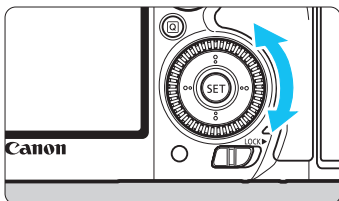
- 使用该转盘可选择或设置白平衡、驱动模式、闪光曝光补偿、自动对焦点等。



- (2) 仅转动<>转盘。
注视取景器或液晶显示屏的同时，转动<>转盘改变设置。
- 使用该转盘可设定曝光补偿量、手动曝光的光圈设置等。







即使在<LOCK▶>开关置于右侧（多功能锁，第59页）时，也可以进行（1）中的操作。

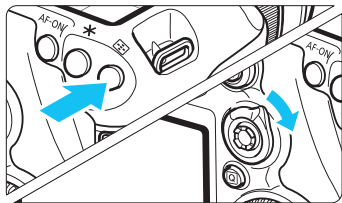

自动对焦区域选择杆

可以向右倾斜<>杆。用其选择自动对焦区域选择模式。



按<>按钮后，倾斜<>。



- 按<>按钮会让自动对焦区域选择模式和自动对焦点保持可选择状态6秒钟（6）。然后，在该时间内向右倾斜<>时，可以改变自动对焦区域选择模式。

 还可以按<>按钮然后按<M-Fn>按钮来选择自动对焦区域选择模式。

多功能控制钮

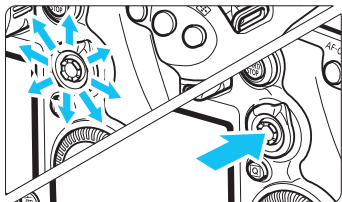
<>多功能控制钮包含八个方向键和中间的一个按钮。



- 使用该控制钮可以选择自动对焦点、校正白平衡、在实时显示拍摄期间移动自动对焦点或放大框、在回放期间滚动放大的图像、操作速控屏幕等。
- 还可以用其选择和设定菜单项目。
- 对于菜单和速控，多功能控制钮只在垂直和水平方向< > < >工作。该控制钮在对角线方向不工作。

触摸盘

在短片拍摄期间，使用触摸盘可安静地调节快门速度、光圈、曝光补偿、ISO感光度、录音电平和耳机音量（第338页）。

此功能在 [5: 静音控制] 设为 [启用] 时有效。

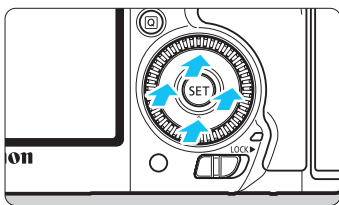

按下 <Q> 按钮后，轻击 < > 转盘内环的上、下、左或右。

LOCK ► 多功能锁

通过设定 [3: 多功能锁]（第442页）并将 <LOCK ► > 开关移动到右侧，可以防止主拨盘、速控转盘、多功能控制钮和自动对焦区域选择杆意外移动而改变设置。

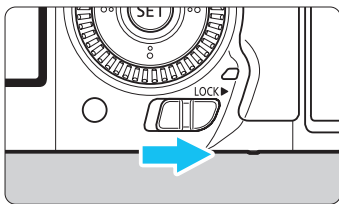

<LOCK ► > 开关置于左侧：
解锁

<LOCK ► > 开关置于右侧：
锁定



如果在 <LOCK ► > 开关置于右侧时尝试使用锁定的相机控制，会在取景器中和液晶显示屏上显示 <L>。在拍摄设置显示上（第60页），会显示 [LOCK]。

液晶显示屏照明

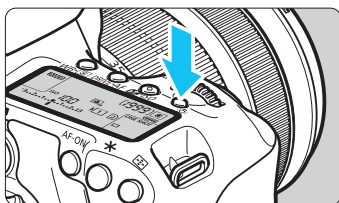

通过按<☀>按钮打开（☀6）或关闭液晶显示屏照明。B门曝光时，完全按下快门按钮会关闭液晶显示屏照明。

显示拍摄功能设置

按<INFO.>按钮数次后，会显示拍摄功能设置。

当显示拍摄功能设置时，可以转动模式转盘查看各拍摄模式的设置（第469页）。

按下<Q>按钮会启用拍摄功能设置的速控（第61页）。

再次按下<INFO.>按钮以关闭显示。

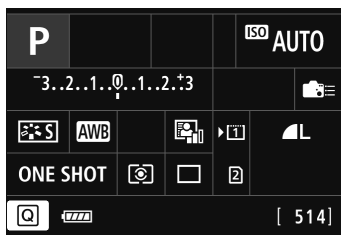

Q 拍摄功能的速控

可以直接选择和设定显示在液晶监视器上的拍摄功能。这称为速控。

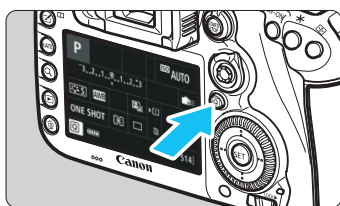

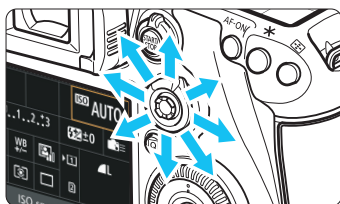

1 按下<Q>按钮 ()。

- ▶ 会出现速控屏幕。



2 设置所需的功能。

- 用<  >选择功能。
- ▶ 显示所选功能的设置。
- 转动<  >转盘或<  >拨盘改变设置。

● < >模式

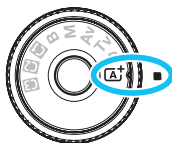

● < **P/Tv/Av/M/B** >模式

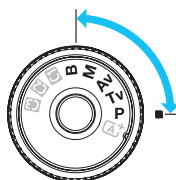

3 拍摄照片。

- 完全按下快门按钮拍摄照片。
- ▶ 将显示所拍摄的图像。



在<  >模式下，只能选择记录功能和存储卡，以及设定图像记录画质、驱动模式和闪光灯闪光。

速控屏幕上可设定的功能

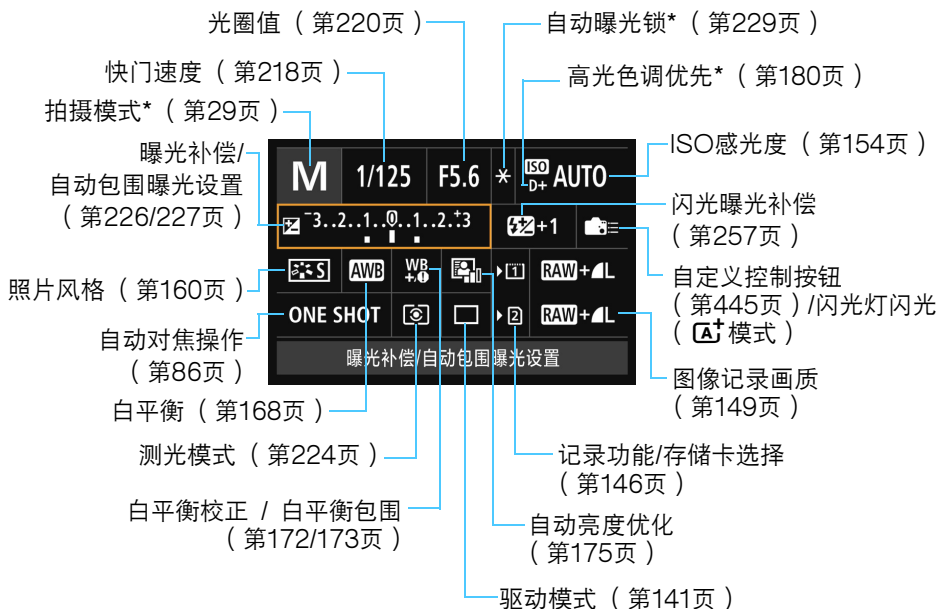

 * 用速控屏幕无法设定标有星号的功能。

功能设置屏幕

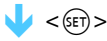

- 选择功能并按<SET>。会出现功能设置屏幕。
- 转动<☀️>拨盘或<🕒>转盘改变某些设置。有些功能需要通过按下按钮进行设定。
- 按下<SET>完成设置并返回前一个屏幕。
- 当选择<📷☑️>（第445页）并按下<MENU>按钮时，前一个屏幕会重新出现。

MENU 菜单操作

可以使用菜单进行各种设置，如图像记录画质、日期/时间等。

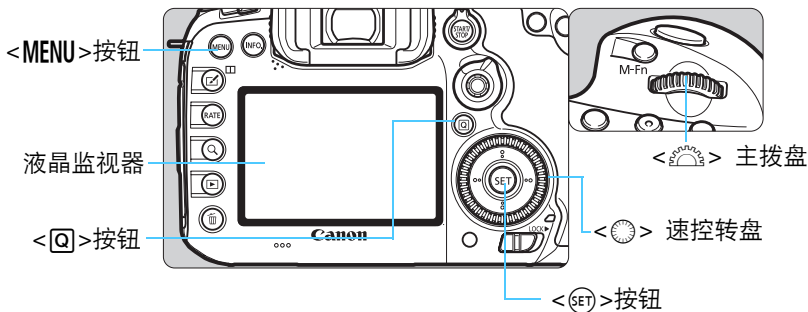

A+ 模式菜单屏幕

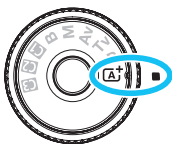

* 在<**A+**>模式下，某些菜单设置页和菜单项目不显示。

P/Tv/Av/M/B 模式菜单屏幕



菜单设置步骤



1 显示菜单屏幕。

- 按<MENU>按钮显示菜单屏幕。

2 选择设置页。

- 每次按下<Q>按钮，主设置页将会切换。
- 转动<☀️>拨盘选择第二设置页。
- 例如，[📷4]设置页指选择📷（拍摄）设置页的从左侧数第四个点“■”时显示的屏幕。



3 选择所需项目。

- 转动<🌀>转盘选择项目，然后按下<SET>。



4 选择设置。

- 转动<🌀>转盘选择所需的设置。
- 以蓝色显示当前设置。



5 调整设置。

- 按下<SET>进行设定。

6 退出设置。

- 按下<MENU>按钮退出菜单并返回拍摄就绪状态。



- 以下介绍的菜单功能假定已按下<MENU>按钮以显示菜单屏幕。
- 还可以用<⏏>操作和设定菜单功能。([▶1: 删除图像] 和 [👉1: 格式化存储卡] 除外。)
- 要取消操作时, 按<MENU>按钮。
- 有关各菜单项目的详细说明, 请参阅第484页。

暗淡的菜单项目

例如: 当设定多张拍摄降噪时



暗淡的菜单项目无法设定。如果菜单项目被另一功能设置覆盖, 将以暗淡显示。

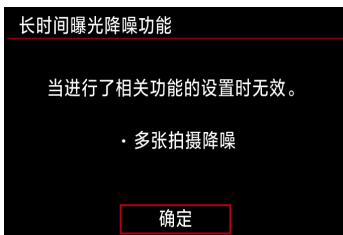

通过选择暗淡的菜单项目并按<Ⓢ>, 可以查看覆盖的功能。如果取消覆盖功能的设置, 暗淡的菜单项目将会变成可设定。



某些暗淡的菜单项目不会显示覆盖的功能。



使用 [👉4: 清除全部相机设置], 可以将菜单功能重设为默认设置 (第70页)。

用前设置

MENU 格式化存储卡

如果是新存储卡或以前使用其他相机或计算机格式化的存储卡，请使用本相机格式化该存储卡。

! 格式化存储卡时，存储卡上的所有图像和数据都将被删除。即使被保护的图像也被删除，所以要确认其中没有需要保留的图像。必要时，在格式化存储卡之前先将图像和数据传输至计算机等。

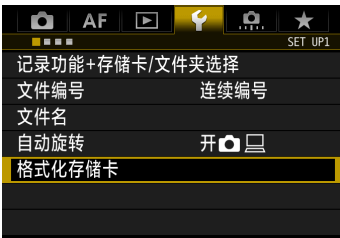

1 选择 [格式化存储卡]。

- 在 [1] 设置页面下，选择 [格式化存储卡]，然后按下 < (SET) >。



2 选择存储卡。

- [1] 是CF卡，[2] 是SD卡。
- 选择存储卡，然后按下 < (SET) >。



3 选择 [确定]。

- ▶ 存储卡将被格式化。

- 选择 [2] 时，可以对存储卡进行低级格式化（第68页）。要进行低级格式化，按下 < > 按钮以在 [低级格式化] 上添加 < > 勾选标记，然后选择 [确定]。

在下列情况下格式化存储卡：

- 新存储卡。
- 使用其他相机或计算机格式化的存储卡。
- 图像或数据已满的存储卡。
- 显示与存储卡有关的错误信息（第510页）。

低级格式化

- 如果感觉SD卡的读取或写入速度较慢或如果想要彻底删除存储卡中的所有数据，请执行低级格式化。
- 由于低级格式化会删除SD卡中的所有记录区，因此低级格式化将比普通格式化花费稍长时间。
- 可以通过选择 [取消] 停止低级格式化。即使在这种情况下，也会完成普通格式化，可以正常使用SD卡。

-  当存储卡被格式化或数据被删除时，只有文件管理信息发生改变。实际数据并未完全删除。出售或丢弃存储卡时，请注意这一点。丢弃存储卡时，请对存储卡执行低级格式化或进行物理损坏，以防个人数据泄漏。
- 使用新的Eye-Fi卡（第475页）前，必须在计算机上安装该卡上的软件。然后用本相机格式化该卡。

-  显示在格式化屏幕上的存储卡容量可能比该卡上标注的容量小。
- 该设备采用了经Microsoft授权的exFAT技术。

MENU 关闭提示音

合焦或自拍操作时，可以避免提示音响起。



- 1 选择 [提示音] 。
 - 在 [1] 设置页下，选择 [提示音]，然后按下 <SET>。
- 2 选择 [关闭] 。
 - 选择 [关闭]，然后按下 <SET>。
 - ▶ 不会发出提示音。

MENU 设置关闭电源时间/自动关闭电源

为节约电池电能，不操作相机达到设定的时间后会自动关机。默认设置为1分，但是该设置可以更改。如果不希望相机自动关闭电源，将此选项设为 [关闭]。电源自动关闭后，可以按快门按钮或其他按钮重新开启相机。



- 1 选择 [自动关闭电源] 。
 - 在 [2] 设置页下，选择 [自动关闭电源]，然后按下 <SET>。
- 2 设置所需的时间。
 - 选择所需的设置，然后按下 <SET>。



即使设置为 [关闭]，30分钟后液晶监视器也会自动关闭以节电。（相机电源不会关闭。）

MENU 设置图像确认时间

可以设定拍摄后在液晶监视器上显示图像的时长。要保持图像显示，请设置 [持续显示]。不希望显示图像，则设置 [关]。



1 选择 [图像确认]。

- 在 [1] 设置页下，选择 [图像确认]，然后按下 <SET>。

2 设置所需的时间。

- 选择所需的设置，然后按下 <SET>。

如果设置为 [持续显示]，则会持续显示图像直至达到自动关闭电源时间为止。

MENU 恢复相机默认设置

可以将相机的拍摄功能设置和菜单设置恢复其默认值。

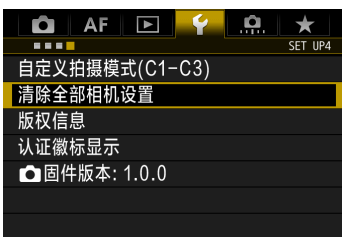

1 选择 [清除全部相机设置]。

- 在 [4] 设置页下，选择 [清除全部相机设置]，然后按下 <SET>。

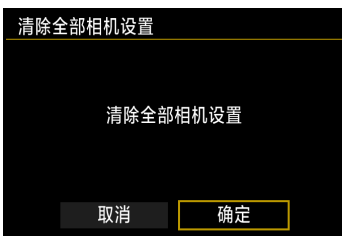

2 选择 [确定]。

- ▶ 清除全部相机设置会将相机重设为第 71-73 页上的默认设置。

拍摄功能设置

自动对焦操作	单次自动对焦
自动对焦区域选择模式	单点自动对焦（手动选择）
自动对焦点选择	中央
已注册的自动对焦点	已取消
测光模式	 （评价测光）
ISO感光度	自动
ISO感光度范围	下限：100 上限：16000
自动ISO范围	下限：100 上限：6400
最低快门速度	自动
驱动模式	 （单拍）
曝光补偿/AEB	已取消
闪光曝光补偿	已取消
减轻红眼 开/关	关
多重曝光	关闭
HDR模式	关闭HDR
间隔定时器	关
B门定时器	关
防闪烁拍摄	关
反光镜预升	关
取景器显示	
取景器水准仪	隐藏
显示取景器网格线	关闭
在取景器中显示/隐藏	只勾选了闪烁
自定义功能	保持不变
闪光灯控制	
闪光灯闪光	启用
E-TTL II闪光测光	评价闪光测光
光圈优先模式下的闪光同步速度	自动

自动对焦设置

Case 1 - 6	Case 1/清除所有场合的参数设置
人工智能伺服第一张图像优先	同等优先
人工智能伺服第二张图像优先	同等优先
镜头电子手动对焦	单次自动对焦后启用
自动对焦辅助光发光	启用
单次自动对焦释放优先	对焦优先
无法进行自动对焦时的镜头驱动	继续对焦搜索
可选择的自动对焦点	65点
选择自动对焦区域选择模式	全部所选项目
自动对焦区域选择方法	M-Fn按钮
与方向链接的自动对焦点	垂直/水平方向相同
初始AF点，  人工智能伺服AF	自动
自动对焦点自动选择：EOS iTR AF	启用
手动选择自动对焦点的方式	在自动对焦区域的边缘停止
对焦时自动对焦点显示	选定（持续显示）
取景器显示照明	自动
人工智能伺服AF期间的AF点	不点亮
取景器中的自动对焦状态	在视野内显示
自动对焦微调	关闭/调节量被保留

图像记录设置

图像画质	
照片风格	标准
自动亮度优化	标准
周边光量校正	启用/保留校正数据
色差校正	启用/保留校正数据
失真校正	关闭/保留校正数据
白平衡	AWB (自动)
自定义白平衡	已取消
白平衡偏移	已取消
白平衡包围	已取消
色彩空间	sRGB
长时间曝光降噪功能	关闭
高ISO感光度降噪功能	标准
高光色调优先	关闭
记录功能	标准
文件编号	连续编号
文件名	预设代码
自动清洁	启用
除尘数据	已删除

相机设置

自动关闭电源	1分
提示音	启用
未装存储卡释放快门	启用
图像确认时间	2秒
高光警告	关闭
显示自动对焦点	关闭
回放网格线	关
显示柱状图	亮度
短片播放计时	保持不变
放大倍率 (约)	2倍(从中央放大)
经由HDMI控制	关闭
用  进行图像跳转	☰ (10张)
自动旋转	开  
液晶屏的亮度	自动
日期/时间/区域	保持不变
Eye-Fi设置	关闭
语言	保持不变
GPS和数字罗盘设置	关
视频制式	保持不变
使用 INFO 按钮显示的内容	全部所选项目
RATE 按钮功能	评分
自定义拍摄模式	保持不变
版权信息	保持不变
配置: MY MENU*	保持不变
显示菜单	正常显示

实时显示拍摄设置

实时显示拍摄	启用
自动对焦方式	 +追踪
连续自动对焦	关
显示网格线	关
长宽比	3:2
曝光模拟	启用
静音实时显示拍摄	模式1
测光定时器	8秒

短片拍摄设置

短片伺服自动对焦	启用
自动对焦方式	 +追踪
显示网格线	关
短片记录画质	
MOV/MP4	MOV
短片记录尺寸	NTSC:  PAL: 
24.00P	关
录音	自动
风声抑制	关闭
衰减器	关闭
短片伺服自动对焦速度	
启用条件	始终开启
自动对焦速度	标准
短片伺服自动对焦追踪灵敏度	0 (标准)
静音实时显示拍摄	模式1
测光定时器	8秒
时间码	
计数	保持不变
开始时间设置	保持不变
短片记录计数	保持不变
短片播放计时	保持不变
HDMI	保持不变
丢帧	保持不变
静音控制	关闭 
 按钮功能	 AF / 
HDMI输出+液晶	无镜像
HDMI帧频	自动

井 显示网格线

可以在取景器中显示网格线以帮助查看相机的倾斜或辅助构图拍摄。



1 选择 [取景器显示] 。

- 在 [2] 设置页下，选择 [取景器显示]，然后按下 < (SET) > 。



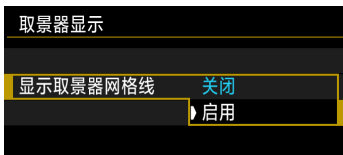

2 选择 [显示取景器网格线] 。

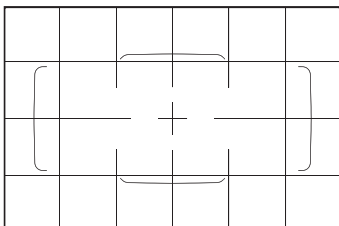

3 选择 [启用] 。

- ▶ 当退出菜单时，会在取景器中出现网格线。



 可以在实时显示拍摄期间和开始拍摄短片之前在液晶监视器上显示网格线 (第295、344页)。

显示电子水准仪

可以在液晶监视器上和取景器中显示电子水准仪以帮助校正相机倾斜。

在液晶监视器上显示电子水准仪

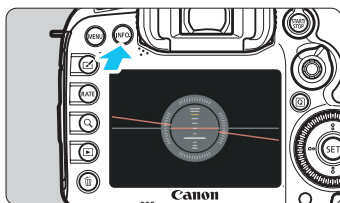

1 按下<INFO.>按钮。

- 每次按下<INFO.>按钮时，屏幕显示会变化。
- 显示电子水准仪。

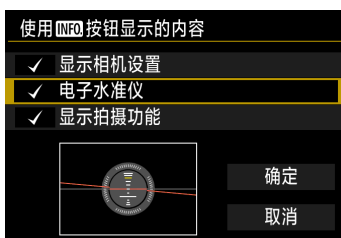

- 如果不出现电子水准仪，设定 [43: 使用 INFO 按钮显示的内容] 以可以显示电子水准仪（第468页）。

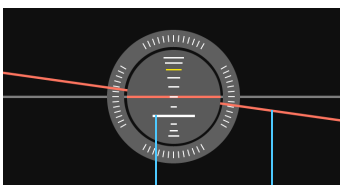

2 查看相机的倾斜。

- 以1°为增量显示水平和垂直倾斜。
- 当红线变绿时，表示倾斜已被基本校正。

垂直水准 水平水准

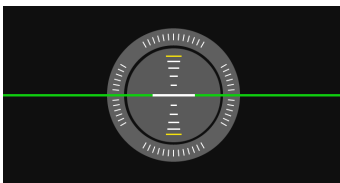

- 即使倾斜已被纠正，仍然可能会有约 $\pm 1^\circ$ 的误差幅度。
- 如果相机十分倾斜，电子水准仪的误差幅度将会更大。



在实时显示拍摄期间和短片拍摄前（ L +追踪除外），也可以用上述方法显示电子水准仪。

MENU 在取景器中显示电子水准仪

可以在取景器的上部显示电子水准仪。由于可以在拍摄期间显示水准仪，因此可以在拍摄期间校正相机倾斜。



1 选择 [取景器显示] 。

- 在 [2] 设置页下，选择 [取景器显示]，然后按下 <SET> 。



2 选择 [取景器水准仪] 。



3 选择 [显示] 。

4 半按快门按钮 。

- ▶ 将会在取景器中显示电子水准仪。
- 垂直拍摄时该功能也工作。

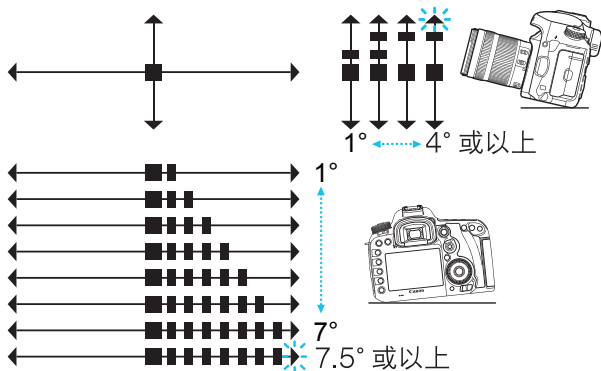

即使倾斜已被纠正，仍然可能会有约 $\pm 1^\circ$ 的误差幅度。

MENU 设定取景器信息显示 创意

可以在取景器中显示拍摄功能设置（拍摄模式、白平衡、驱动模式、自动对焦操作、测光模式、图像画质：JPEG/RAW、闪烁检测）。默认设置下，只有闪烁检测被勾选 [✓]。



1 选择 [取景器显示]。

- 在 [2] 设置页下，选择 [取景器显示]，然后按下 <SET>。



2 选择 [在取景器中显示/隐藏]。



3 勾选 [✓] 要显示的信息。

- 选择要显示的信息并按 <SET> 以添加勾选标记 <✓>。
- 重复该步骤为所有要显示的信息添加勾选标记 [✓]。然后选择 [确定]。
- ▶ 当退出菜单时，被勾选的信息会出现在取景器中（第27页）。



❗ 如果相机中未插有存储卡，则不会在取景器中显示图像记录画质。

📄 当按 <WB•[]> 或 <DRIVE•AF> 按钮、操作镜头的对焦模式开关或使用配备有电子手动对焦的镜头并且在转动镜头的对焦环时切换 AF/MF（第119页），无论是否被勾选，都会在取景器中出现相应信息。

帮助

在菜单画面底部显示 [INFO 帮助] 时，可以显示功能的说明（帮助）。只在按住<INFO.>按钮期间显示帮助画面。如果帮助的内容超过1个屏幕，会在右边出现滚动条。要滚动时，按住<INFO.>按钮并转动<转盘>。

● 例如：[AF1: Case 2]

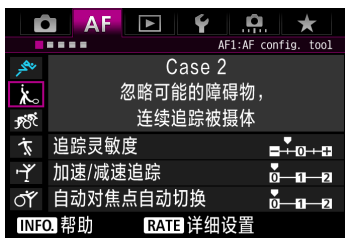

INFO.

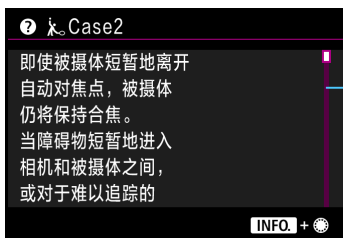

滚动条

● 例如：[AF4: 与方向链接的自动对焦点]



INFO.

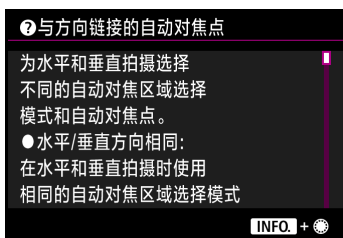

● 例如：[点3: 多功能锁]



INFO.

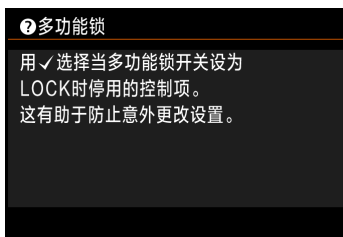

2

基本拍摄

本章介绍如何使用模式转盘的<A+>（场景智能自动）模式轻松拍摄照片。

在<A+>模式下，只需要对准被摄体并进行拍摄，相机会自动设定所有设置（第480页）。此外，为了防止误操作所导致的拙劣图像，不能对高级拍摄功能设置进行更改。

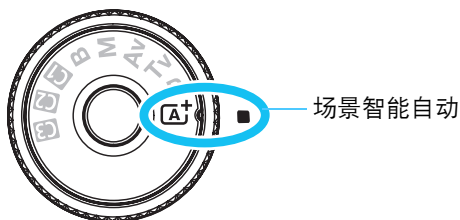

自动亮度优化

在<A+>模式下，自动亮度优化（第175页）会自动调节图像以获得最佳亮度和反差。在<P>、<Tv>或<Av>模式下，该功能也默认设为开启。

[A+] 全自动拍摄（场景智能自动）

<[A+]>是全自动模式。相机自动分析场景并设定最佳设置。通过检测被摄体是静止还是移动，该功能还可以自动调节对焦（第83页）。



区域自动对焦框

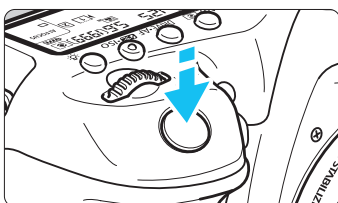
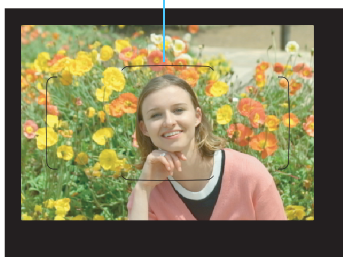

对焦指示

1 将模式转盘设为<[A+]>。

- 在按住中央的锁定释放按钮的同时，转动模式转盘。

2 将区域自动对焦框对准被摄体。

- 将使用所有自动对焦点进行对焦，并且相机会对最近的物体对焦。
- 将区域自动对焦框的中央对准被摄体更易于对焦。

3 对被摄体对焦。

- 半按快门按钮。镜头对焦环会旋转进行对焦。
- ▶ 在自动对焦操作期间，将会显示 <[AF]>。
- ▶ 将会显示合焦的自动对焦点。同时，会发出提示音并且对焦指示<●>会点亮。
- ▶ 在低光照条件下，自动对焦点将会短暂地以红色亮起。
- ▶ 如有需要，内置闪光灯会自动升起。

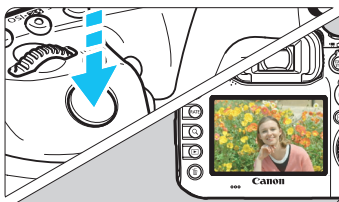

4 拍摄照片。

- 完全按下快门按钮拍摄照片。
- ▶ 拍摄图像将在液晶监视器上显示2秒钟。
- 拍摄结束后，请用手指按下内置闪光灯。



<**A+**>模式可以让自然、室外和日落场景的色彩给人更加深刻的印象。如果未能获得所需的色调，将模式改变为<**P**>、<**Tv**>、<**Av**>或<**M**>，设定<**A**>以外的照片风格，然后重新拍摄（第160页）。

? 常见问题解答

- 对焦指示<●>闪烁并且没有合焦。
将区域自动对焦框对准明暗反差较大的区域，然后半按下快门按钮（第55页）。如果距被摄体太近，请远离被摄体，然后重新对焦。
- 当合焦时，自动对焦点不以红色点亮。
在低光照条件下，自动对焦点以红色点亮。
- 多个自动对焦点同时亮起。
这些点已全部合焦。只要覆盖所需被摄体的自动对焦点亮起，即可拍摄照片。
- 相机会持续发出轻微的提示音。（对焦指示<●>不点亮。）
这表明相机正在持续对运动被摄体进行对焦。（对焦指示<●>不点亮。）可以拍摄移动被摄体的清晰照片。
请注意，对焦锁定（第83页）在这种情况下不工作。

- **半按快门按钮不对被摄体对焦。**
如果镜头上的对焦模式开关设定为<MF>（手动对焦），将其设定为<AF>（自动对焦）。
- **虽然是在日光下，闪光灯仍然闪光。**
拍摄逆光被摄体时，闪光灯可能会闪光以帮助照亮被摄体的暗部。如果不希望闪光灯闪光，用速控将 [闪光灯闪光] 设定为 []（第61页）。
- **闪光灯闪光，拍出的照片过亮。**
更加远离被摄体并拍摄。进行闪光拍摄时，如果被摄体过于靠近相机，拍出的照片可能会过亮（曝光过度）。
- **在低光照条件下，内置闪光灯连续闪光。**
半按快门按钮可能会触发内置闪光灯进行连续闪光以辅助自动对焦。这称为自动对焦辅助光（第89页）。其有效范围约为4米。当连续闪光时，内置闪光灯会发出声音。这是正常现象，不是故障。
- **使用闪光灯时，拍摄的图像底部显得异常暗。**
由于被摄体距离相机太近，因此照片中拍摄了镜筒的阴影。更加远离被摄体并拍摄。如果镜头上装有遮光罩，请在闪光摄影前卸下遮光罩。

A+ 全自动拍摄技巧（场景智能自动）

重新构图

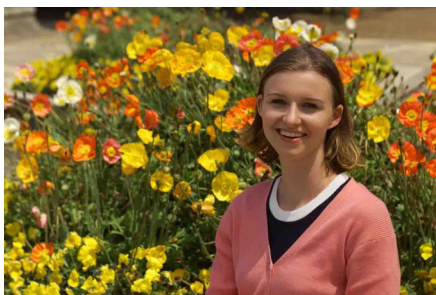

依场景而定，将被摄体向左或向右布局以平衡背景并获得更好的视角。在<**A+**>模式下，半按快门按钮对静止被摄体对焦会将焦点锁定在该被摄体上。在保持半按快门按钮期间重新构图拍摄，然后完全按下快门按钮拍摄照片。这称为“对焦锁定”。

拍摄运动被摄体



在<**A+**>模式下，如果在对焦时或对焦后被摄体移动（与相机的距离改变），人工智能伺服自动对焦将会启动，对被摄体持续进行对焦。（会连续发出微弱的提示音。）只要在半按快门按钮期间保持区域自动对焦框位于被摄体上，就会持续对焦。拍摄照片时，完全按下快门按钮即可。

实时显示拍摄

可以在液晶监视器上观看图像的同时进行拍摄。这称为“实时显示拍摄”。有关详细信息，请参阅第285页。

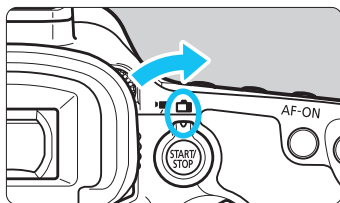

1 将实时显示拍摄/短片拍摄开关设定为 <  >。

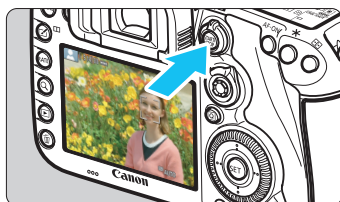

2 在液晶监视器上显示实时显示图像。

- 按下 <  > 按钮。
- ▶ 实时显示图像将会出现在液晶监视器上。

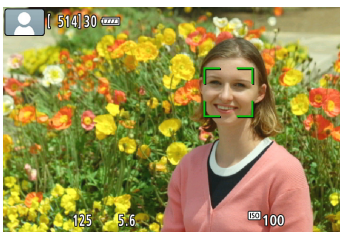

3 对被摄体对焦。

- 半按快门按钮进行对焦。
- ▶ 当合焦时，自动对焦点将会变为绿色并发出提示音。

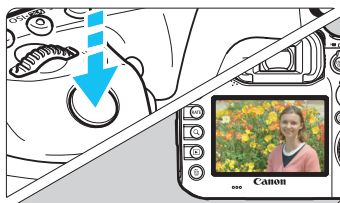

4 拍摄照片。

- 完全按下快门按钮。
- ▶ 拍摄照片，并且拍摄的图像显示在液晶监视器上。
- ▶ 当回放显示结束后，相机将自动返回实时显示拍摄。
- 按下 <  > 按钮结束实时显示拍摄。

3

设置自动对焦和驱动模式

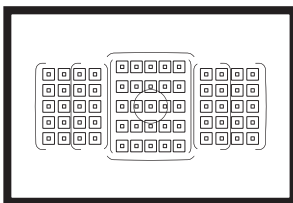

取景器中的自动对焦点被排列为让自动对焦拍摄适合各种各样的被摄体和场景。

您也可以选择最适合拍摄条件和被摄体的自动对焦操作和驱动模式。

- 页标题右上方的 **创意** 图标表示某一功能只能在这些模式下使用：<P> <Tv> <Av> <M> 。
- 在<A+>模式下，自动设定自动对焦操作和自动对焦区域选择模式。



<AF>表示自动对焦。<MF>表示手动对焦。

AF：选择自动对焦操作 创意

可以选择适合拍摄条件或被摄体的自动对焦操作特性。在<A+>模式下，自动设定“人工智能自动对焦”。

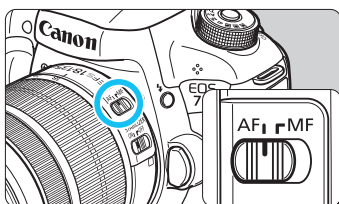

1 将镜头对焦模式开关设为<AF>。

2 设定<P> <Tv> <Av> <M> 模式。

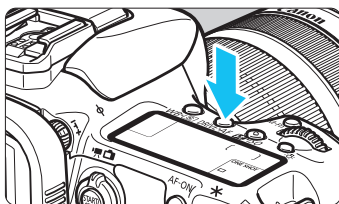

3 按下<DRIVE·AF>按钮。( 6)

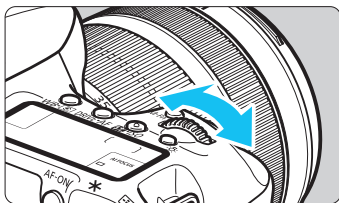

4 选择自动对焦操作。

- 注视液晶显示屏或通过取景器的同时，转动< >拨盘。

ONE SHOT：单次自动对焦

AI FOCUS：人工智能自动对焦

AI SERVO：人工智能伺服自动对焦

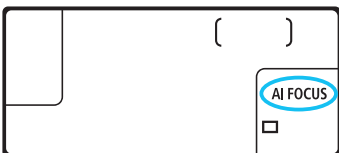

 在<P>、<Tv>、<Av>、<M>或模式下，还可以通过按下<AF-ON>按钮进行自动对焦。

单次自动对焦适合拍摄静止被摄体



自动对焦点

对焦指示

适于拍摄静止被摄体。半按快门按钮时，相机只实现一次合焦。

- 当合焦时，将会显示合焦的自动对焦点，并且取景器中的对焦指示<●>也会点亮。
- 评价测光时（第224页），会在合焦的同时完成曝光设置。

- 只要保持半按快门按钮，对焦将会锁定。然后可以根据需要重新构图。



- 如果无法合焦，取景器中的对焦指示<●>会闪烁。如果发生这种情况，即使完全按下快门按钮也不能拍摄。重新构图并再次尝试对焦，或参阅“自动对焦失败时”（第139页）。
- 如果 [ 1: 提示音] 设定为 [关闭]，合焦时将不会发出提示音。
- 单次自动对焦合焦后，您可以锁定对某个被摄体的对焦，并重新构图。这称为“对焦锁定”。当您想要对未被区域自动对焦框覆盖的外围被摄体对焦时，使用此功能较为方便。

人工智能伺服自动对焦适合拍摄运动被摄体

该自动对焦操作适合对焦距离不断变化的运动被摄体。半按住快门按钮期间，相机会对被摄体持续对焦。

- 曝光参数在照片拍摄瞬间设置。
- 当自动对焦区域选择模式（第90页）设为65点自动选择自动对焦时，只要区域自动对焦框覆盖被摄体，就会持续进行对焦追踪。

 对于人工智能伺服自动对焦，即使合焦时也不会发出提示音。另外，取景器中的对焦指示<●>也不会亮起。

可自动切换自动对焦操作的人工智能自动对焦

如果静止被摄体开始移动，人工智能自动对焦将自动把自动对焦操作从单次自动对焦切换到人工智能伺服自动对焦。

- 在单次自动对焦下对被摄体对焦后，如果被摄体开始移动，相机会检测移动并将自动对焦操作自动改变为人工智能伺服自动对焦，并开始跟踪移动被摄体。

 当使用启用了伺服操作的人工智能自动对焦合焦时，会连续发出微弱的提示音。然而，取景器中的对焦指示<●>不会亮起。请注意，这种情况下对焦不会被锁定。

自动对焦操作指示



当您半按快门按钮并且相机使用自动对焦进行对焦时，会在取景器的右下方显示 **<AF>** 图标。

在单次自动对焦模式下，当您半按快门按钮时，合焦后也会出现该图标。



在取景器的图像区域外可以显示自动对焦操作指示（第132页）。

自动对焦点以红色点亮

在低光照条件下，自动对焦点以红色点亮。在 **<P>**、**<Tv>**、**<Av>**、**<M>** 或 **** 模式下，可以设定是否让自动对焦点以红色点亮（第131页）。

内置闪光灯的自动对焦辅助光

在低光照条件下，半按快门按钮时，内置闪光灯可能会发射短暂的一系列闪光。它照亮被摄体以帮助自动对焦。



- 在 **<A+>** 模式下，如果 [闪光灯闪光] 设定为 **<Ⓢ>**，则内置闪光灯不会发出自动对焦辅助光。
- 进行人工智能伺服自动对焦操作时，不会发射自动对焦辅助光。
- 当连续闪光时，内置闪光灯会发出声音。这是正常现象，不是故障。



- 内置闪光灯发射的自动对焦辅助光的有效范围约为4米。
- 在 **<P>**、**<Tv>**、**<Av>**、**<M>** 或 **** 模式下，按下 **<⚡>** 按钮弹起内置闪光灯。然后它将在必要时发射自动对焦辅助光。

选择自动对焦区域和自动对焦点 创意

本相机有65个用于自动对焦的自动对焦点。可以选择适合场景或被摄体的自动对焦区域选择模式和自动对焦点。

 取决于相机上安装的镜头，可利用的自动对焦点数和自动对焦点图案会有所不同。有关详细信息，请参阅第100页上的“镜头和可利用的自动对焦点”。

自动对焦区域选择模式

可以选择7个自动对焦区域选择模式之一。有关设置步骤，请参阅第92页。

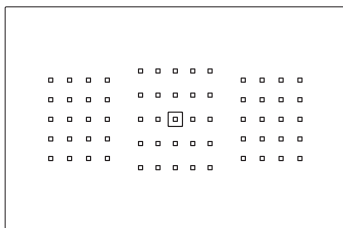

定点自动对焦（手动选择）

用于精确对焦。

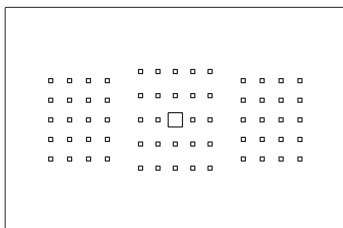

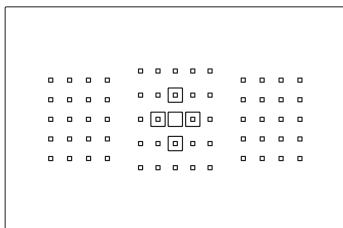

单点自动对焦（手动选择）

选择一个自动对焦点进行对焦。



自动对焦点扩展（手动选择 ）

使用手动选择的自动对焦点  和4个邻接自动对焦点  （上、下、左和右）进行对焦。

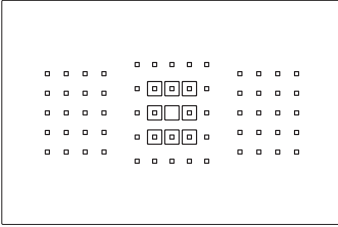

☰ 自动对焦点扩展（手动选择，周围的点）

使用手动选择的自动对焦点<□>和周围自动对焦点<◻>进行对焦。

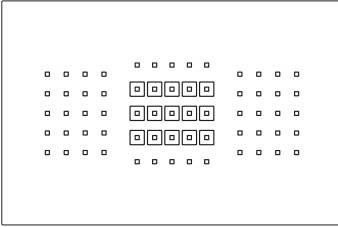

☰ 区域自动对焦（手动选择区域）

使用9个区域之一进行对焦。

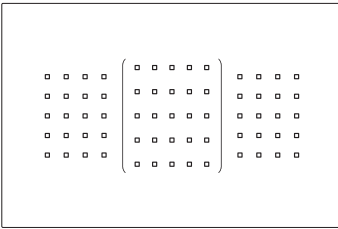

() 大区域自动对焦（手动选择区域）

使用3个区域之一（左、中央或右）进行对焦。

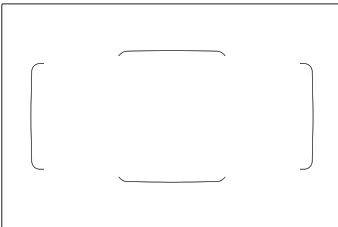



() 65点自动选择自动对焦

使用区域自动对焦框（整个自动对焦区域）进行对焦。在<A+>模式下自动设定该模式。

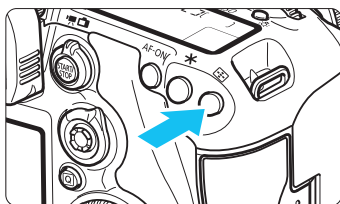

选择自动对焦区域选择模式



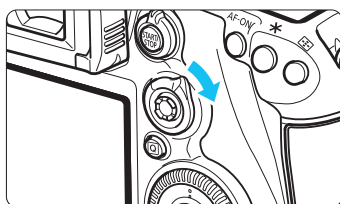



1 按下<>按钮。(6)

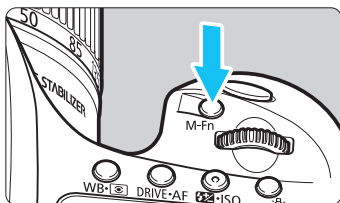

2 操作<>或<M-Fn>按钮。

- 注视取景器并操作<>或<M-Fn>按钮。
- 每次向右倾斜<>，自动对焦区域选择模式会发生变化。
- 每次按下<M-Fn>按钮时，自动对焦区域选择模式会改变。



- 使用 [**AF4: 选择自动对焦区域选择模式**]，可以限制可选自动对焦区域选择模式 (第124页)。
- 如果将 [**AF4: 自动对焦区域选择方法**] 设为 [ → 主拨盘]，可以通过按下<>按钮，然后转动<>拨盘来选择自动对焦区域选择模式 (第125页)。

手动选择自动对焦点

可以手动选择自动对焦点或区域。

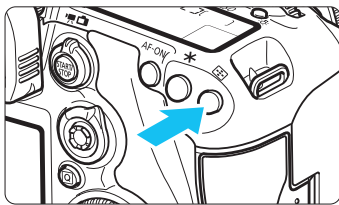

1 按下<☑>按钮。

- ▶ 将在取景器中显示自动对焦点。
- 在自动对焦点扩展模式下，还会显示的邻接自动对焦点。
- 在区域自动对焦模式下，会显示选定的区域。

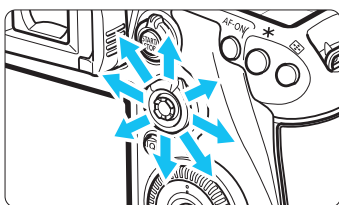

2 选择自动对焦点。

- 自动对焦点选择将在倾斜<☑>的方向上改变。如果径直接下<☑>，将会选择中央自动对焦点（或中央区域）。
- 还可以通过转动<☑>拨盘选择水平自动对焦点，通过转动<☑>转盘选择垂直自动对焦点。
- 在区域自动对焦模式下，转动<☑>拨盘或<☑>转盘会依次循环改变区域。

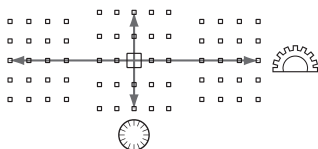

- 当 [**AF4**: 初始AF点, (☑)人工智能伺服AF] 设定为 [所选初始(☑)自动对焦点] 时（第127页），可以用此方式手动选择人工智能伺服的自动对焦起始位置。
- 当您按下<☑>按钮时，液晶显示屏显示如下内容：
 - 65点自动选择自动对焦、区域自动对焦、大区域自动对焦：[☑]AF
 - 定点自动对焦、单点自动对焦和自动对焦点扩展：SEL [1] (中央) / SEL AF (偏离中央)
- 使用 [**AF5**: 手动选择自动对焦点的方式]，您可以设定 [在自动对焦区域的边缘停止] 或 [连续]（第129页）。

自动对焦点显示指示

按下<>按钮会亮起自动对焦点中用于高精度自动对焦的十字型自动对焦点。闪烁的自动对焦点对水平线或垂直线敏感。有关详细信息，请参阅第99-103页。

注册自动对焦点

可以在相机中注册一个常用的自动对焦点。

当使用以 [ 3: 自定义控制按钮] (第445页) 菜单的详细设置画面为 [测光和自动对焦启动]、[切换到已注册的自动对焦点]、[选定的AF点 ↔ 中央/已注册的AF点]、[直接选择自动对焦点] 或 [注册/调出拍摄功能] 设定的按钮或杆时，可以立即从当前的自动对焦点切换到已注册的自动对焦点。

有关注册自动对焦点的详细说明，请参见第450页。

自动对焦区域选择模式 创意

回 定点自动对焦（手动选择）

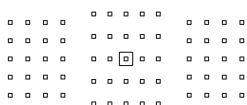

用于比使用单点自动对焦（手动选择）的区域更窄的区域进行精确对焦。选择一个自动对焦点<回>进行对焦。

对重叠的被摄体（如笼子中的动物）进行精确对焦时有效。

由于定点自动对焦（手动选择）覆盖非常小的区域，在手持相机进行拍摄或拍摄移动被摄体时可能难以合焦。

□ 单点自动对焦（手动选择）

选择一个用于对焦的自动对焦点<□>。

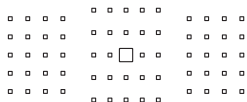

⊞ 自动对焦点扩展（手动选择 ⊞ ）

使用手动选择的自动对焦点<□>和邻接的自动对焦点<⊞>（上、下、左和右）对焦。当只用一个自动对焦点难以追踪移动被摄体时有效。

使用人工智能伺服自动对焦时，初始手动选择的自动对焦点<□>必须首先对焦追踪被摄体。但是，在对目标被摄体对焦方面，它的性能较区域自动对焦更优越。

使用单次自动对焦时，当扩展自动对焦点合焦时，还会与手动选择的自动对焦点<□>一起显示扩展自动对焦点<□>。



自动对焦点扩展（手动选择，周围的点）

使用手动选择的自动对焦点<□>和周围自动对焦点<◻>对焦。自动对焦点扩展比使用自动对焦点扩展（手动选择）时更大，因此可以对更广阔的区域进行对焦。当只用一个自动对焦点难以追踪移动被摄体时有效。

人工智能伺服自动对焦和单次自动对焦的工作方式与自动对焦点扩展（手动选择）模式（第95页）相同。



区域自动对焦（手动选择区域）

将自动对焦区域分成九个对焦区域进行对焦。所选区域中的所有自动对焦点被用于自动对焦点自动选择。它的合焦性能较单点自动对焦或自动对焦点扩展更优越，并且对移动被摄体有效。

但是，由于它倾向于对最近的被摄体对焦，与使用单点自动对焦或自动对焦点扩展相比，对指定目标对焦可能更困难。

合焦的自动对焦点显示为<□>。

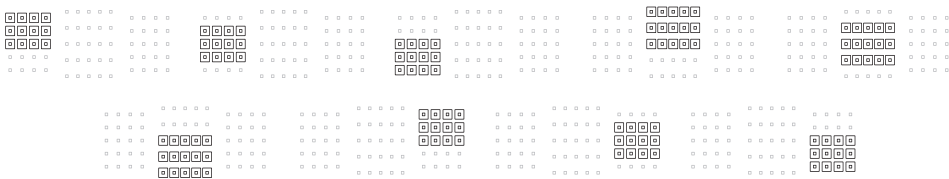

〔 〕 大区域自动对焦（手动选择区域）

将自动对焦区域分成三个对焦区域（左、中央和右）进行对焦。由于对焦区域较区域自动对焦大，它在对被摄体对焦方面有优势。由于使用自动选择自动对焦，它的合焦性能较单点自动对焦或自动对焦点扩展更优越，因此对移动被摄体有效。

但是，由于它倾向于对最近的被摄体对焦，与使用单点自动对焦相比，对指定目标对焦可能更困难。

合焦的自动对焦点显示为<□>。



〔○〕 65点自动选择自动对焦

使用区域自动对焦框（整个自动对焦区域）进行对焦。在<AF+>模式下自动设定该模式。

使用单次自动对焦时，半按下快门按钮会显示合焦的自动对焦点<□>。如果显示多个自动对焦点，意味着这些自动对焦点全部合焦。该模式倾向于对最近的被摄体对焦。



使用人工智能伺服自动对焦时，可以用 [初始AF点，〔○〕人工智能伺服AF] (第127页) 设定人工智能伺服自动对焦的起始位置。只要在拍摄期间区域自动对焦框能追踪被摄体，就会持续对焦。

合焦的自动对焦点显示为<□>。

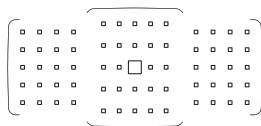

-  ● 当与65点自动选择自动对焦、大区域自动对焦（手动区域选择）或区域自动对焦（手动区域选择）一起设定了人工智能伺服自动对焦模式时，有效的自动对焦点<□>会持续切换以追踪被摄体。然而在某些拍摄条件下（例如当被摄体很小时），可能无法追踪被摄体。此外，在低温下，追踪反应可能会变慢。
- 使用定点自动对焦（手动选择）时，用闪光灯的自动对焦辅助光对焦可能较为困难。
- 如果使用了外围自动对焦点或广角镜头，使用EOS专用外接闪光灯的自动对焦辅助光可能难以合焦。这种情况下，请使用靠近中央的自动对焦点。
- 当自动对焦点亮起时，取景器的部分或全部可能以红色亮起。这是自动对焦点显示的特性（使用液晶）。
- 在低温下，自动对焦点的显示可能难以看见。这是自动对焦点显示的特性（使用液晶）。

-  ● 使用 [**AF4: 与方向链接的自动对焦点**]，可以分别为水平和垂直方向设定自动对焦区域选择模式+自动对焦点（或只设定自动对焦点）（第125页）。
- 使用 [**AF4: 可选择的自动对焦点**]，可以改变可手动选择的自动对焦点的数目（第123页）。

自动对焦感应器

相机的自动对焦感应器具有65个自动对焦点。下图显示各自动对焦点的自动对焦感应器图案。使用最大光圈为f/2.8或更大的镜头时，使用中央自动对焦点可以进行高精度自动对焦。

取决于相机上安装的镜头，可利用的自动对焦点数目和自动对焦图案会有所不同。有关详细信息，请参阅第100-107页。

图表

十字型对焦：f/5.6垂直对焦 + f/5.6水平对焦

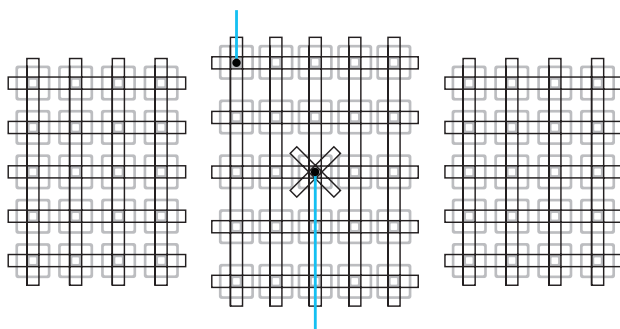

双十字型对焦：

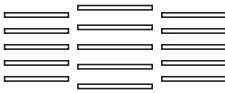
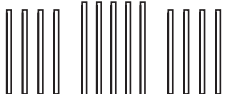

f/2.8右对角线 + f/2.8左对角线

f/5.6垂直对焦 + f/5.6水平对焦

	<p>该对焦感应器适于在使用最大光圈f/2.8或更大的镜头时实现更高精度的对焦。对角线交叉图案使得难以自动对焦的被摄体更容易对焦。它位于中央自动对焦点处。</p>
	<p>该对焦感应器适于最大光圈f/5.6或更大的镜头。由于具有水平图案，它可以检测垂直线条。它覆盖所有65个自动对焦点。中央自动对焦点和位于上方和下方的邻近的自动对焦点与最大光圈为f/8或更大的镜头兼容。</p>
	<p>该对焦感应器适于最大光圈f/5.6或更大的镜头。由于具有垂直图案，它可以检测水平线条。它覆盖所有65个自动对焦点。中央自动对焦点和位于左侧和右侧的邻近的自动对焦点与最大光圈为f/8或更大的镜头兼容。</p>

镜头和可利用的自动对焦点

- 虽然本相机具有65个自动对焦点，根据镜头的不同，可利用的自动对焦点数目和对焦图案会有所不同。从而镜头被分为A至G的7组。
- 当使用E到G组的镜头时，可利用的自动对焦点较少。
- 在第104-107页上，参见各镜头属于哪个组。[查看所使用的镜头属于哪个组。](#)

- 当您按下<>按钮时，以□标记指示的自动对焦点会闪烁（/  自动对焦点会一直亮起）。有关自动对焦点的点亮或闪烁，请参见第94页。
- 有关2014年下半年EOS 7D Mark II的销售开始之后上市的新镜头，请查看佳能网站以确认他们属于哪个组。
- 在某些国家或地区可能无法购买到某些镜头。

组A

可以利用65点进行自动对焦。可选择所有自动对焦区域选择模式。

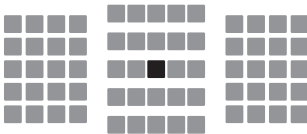

- : 双十字型自动对焦点。被摄体追踪性能卓越，对焦精度比使用其他自动对焦点时高。
- : 十字型自动对焦点。被摄体追踪性能卓越，可实现高精度合焦。

组B

可以利用65点进行自动对焦。可选择所有自动对焦区域选择模式。

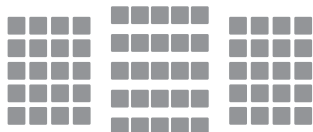

■: 十字型自动对焦点。被摄体追踪性能卓越，可实现高精度合焦。

组C

可以利用65点进行自动对焦。可选择所有自动对焦区域选择模式。

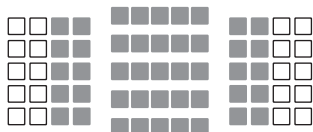

■: 十字型自动对焦点。被摄体追踪性能卓越，可实现高精度合焦。

□: 对水平线条敏感的自动对焦点。

组D

可以利用65点进行自动对焦。可选择所有自动对焦区域选择模式。

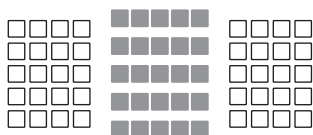

■: 十字型自动对焦点。被摄体追踪性能卓越，可实现高精度合焦。

□: 对水平线条敏感的自动对焦点。

组E

只可以利用45点进行自动对焦。（无法利用所有65个自动对焦点。）可选择所有自动对焦区域选择模式。在自动选择自动对焦点期间，标记自动对焦区域的外框（区域自动对焦框）将与65点自动选择自动对焦不同。

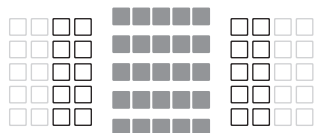

- : 十字型自动对焦点。被摄体追踪性能卓越，可实现高精度合焦。
- : 对水平线条敏感的自动对焦点。
- : 关闭的自动对焦点（不显示）。

组F

只可以利用45点进行自动对焦。（无法利用所有65个自动对焦点。）可选择所有自动对焦区域选择模式。在自动选择自动对焦点期间，标记自动对焦区域的外框（区域自动对焦框）将与65点自动选择自动对焦不同。

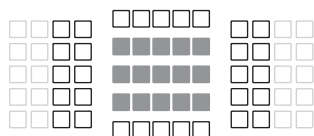

- : 十字型自动对焦点。被摄体追踪性能卓越，可实现高精度合焦。
- : 对垂直线（水平阵列中上方和下方的自动对焦点）或水平线（垂直阵列中左侧和右侧的自动对焦点）敏感的自动对焦点。
- : 关闭的自动对焦点（不显示）。

组G

可以用中央自动对焦点和位于上、下、左侧和右侧的邻近的自动对焦点进行自动对焦。只可以选择下列自动对焦区域选择模式：单点自动对焦（手动选择）、定点自动对焦（手动选择）和自动对焦点扩展（手动选择 \square ）。

如果镜头上安装有增倍镜并且最大光圈为 $f/8$ （ $f/5.6$ 和 $f/8$ 之间），将可以进行自动对焦。

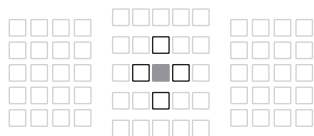

- ：十字型自动对焦点。被摄体追踪性能卓越，可实现高精度合焦。
- ：对垂直线（与中央自动对焦点邻近的上方和下方的自动对焦点）或水平线（与中央自动对焦点邻近的左侧和右侧的自动对焦点）敏感的自动对焦点。
无法手动选择。只在选择了“自动对焦点扩展（手动选择 \square ）”时工作。
- ：关闭的自动对焦点（不显示）。



- 如果最大光圈小于 $f/5.6$ （最大光圈值在 $f/5.6$ 和 $f/8$ 之间），拍摄低反差或低光照被摄体时使用自动对焦可能无法合焦。
- 在EF180mm $f/3.5L$ 微距USM镜头上安装有增倍镜EF2x时，无法进行自动对焦。
- 如果最大光圈小于 $f/8$ （最大光圈值超过 $f/8$ ），在取景器拍摄期间无法进行自动对焦。

镜头组指定

EF-S60mm f/2.8微距USM	B
EF-S10-18mm f/4.5-5.6 IS STM	E
EF-S10-22mm f/3.5-4.5 USM	C
EF-S15-85mm f/3.5-5.6 IS USM	B
EF-S17-55mm f/2.8 IS USM	A
EF-S17-85mm f/4-5.6 IS USM	B
EF-S18-55mm f/3.5-5.6	C
EF-S18-55mm f/3.5-5.6 USM	C
EF-S18-55mm f/3.5-5.6 II	C
EF-S18-55mm f/3.5-5.6 II USM	C
EF-S18-55mm f/3.5-5.6 III	C
EF-S18-55mm f/3.5-5.6 IS	C
EF-S18-55mm f/3.5-5.6 IS II	C
EF-S18-55mm f/3.5-5.6 IS STM	C
EF-S18-135mm f/3.5-5.6 IS	B
EF-S18-135mm f/3.5-5.6 IS STM	B
EF-S18-200mm f/3.5-5.6 IS	B
EF-S55-250mm f/4-5.6 IS	B
EF-S55-250mm f/4-5.6 IS II	B
EF-S55-250mm f/4-5.6 IS STM	B
EF14mm f/2.8L USM	A
EF14mm f/2.8L II USM	A
EF15mm f/2.8鱼眼	A
EF20mm f/2.8 USM	A
EF24mm f/1.4L USM	A
EF24mm f/1.4L II USM	A
EF24mm f/2.8	A
EF24mm f/2.8 IS USM	A
EF28mm f/1.8 USM	A
EF28mm f/2.8	A
EF28mm f/2.8 IS USM	A
EF35mm f/1.4L USM	A
EF35mm f/2	A
EF35mm f/2 IS USM	A
EF40mm f/2.8 STM	A
EF50mm f/1.0L USM	A
EF50mm f/1.2L USM	A
EF50mm f/1.4 USM	A
EF50mm f/1.8	A
EF50mm f/1.8 II	A
EF50mm f/2.5小型微距	B
EF50mm f/2.5小型微距 + 实物大小转换器	B
EF85mm f/1.2L USM	A

EF85mm f/1.2L II USM	A
EF85mm f/1.8 USM	A
EF100mm f/2 USM	A
EF100mm f/2.8微距	B
EF100mm f/2.8微距USM	E
EF100mm f/2.8L微距IS USM	B
EF135mm f/2L USM	A
EF135mm f/2L USM + 增倍镜EF1.4x	A
EF135mm f/2L USM + 增倍镜EF2x	B
EF135mm f/2.8 (柔焦)	A
EF180mm f/3.5L微距USM	B
EF180mm f/3.5L微距USM + 增倍镜EF1.4x	F
EF200mm f/1.8L USM	A
EF200mm f/1.8L USM + 增倍镜EF1.4x	A*
EF200mm f/1.8L USM + 增倍镜EF2x	B*
EF200mm f/2L IS USM	A
EF200mm f/2L IS USM + 增倍镜EF1.4x	A
EF200mm f/2L IS USM + 增倍镜EF2x	B
EF200mm f/2.8L USM	A
EF200mm f/2.8L USM + 增倍镜EF1.4x	B
EF200mm f/2.8L USM + 增倍镜EF2x	B
EF200mm f/2.8L II USM	A
EF200mm f/2.8L II USM + 增倍镜EF1.4x	B
EF200mm f/2.8L II USM + 增倍镜EF2x	B
EF300mm f/2.8L USM	A
EF300mm f/2.8L USM + 增倍镜EF1.4x	B*
EF300mm f/2.8L USM + 增倍镜EF2x	B*
EF300mm f/2.8L IS USM	A
EF300mm f/2.8L IS USM + 增倍镜EF1.4x	B
EF300mm f/2.8L IS USM + 增倍镜EF2x	B

EF300mm f/2.8L IS II USM	A	EF500mm f/4L IS USM	G
EF300mm f/2.8L IS II USM + 增倍镜EF1.4x	B	+ 增倍镜EF2x	(f/8)
EF300mm f/2.8L IS II USM + 增倍镜EF2x	B	EF500mm f/4L IS II USM	B
EF300mm f/4L USM	B	EF500mm f/4L IS II USM + 增倍镜EF2x	G (f/8)
EF300mm f/4L USM + 增倍镜EF1.4x	B	EF500mm f/4.5L USM	B
EF300mm f/4L USM + 增倍镜EF2x	G (f/8)	EF500mm f/4.5L USM + 增倍镜EF1.4x	G (f/8)*
EF300mm f/4L IS USM	B	EF600mm f/4L USM	B
EF300mm f/4L IS USM + 增倍镜EF1.4x	B	EF600mm f/4L USM + 增倍镜EF1.4x	B*
EF300mm f/4L IS USM + 增倍镜EF2x	G (f/8)	EF600mm f/4L USM + 增倍镜EF2x	G (f/8)*
EF400mm f/2.8L USM	A	EF600mm f/4L IS USM	B
EF400mm f/2.8L USM + 增倍镜EF1.4x	B*	EF600mm f/4L IS USM + 增倍镜EF1.4x	B
EF400mm f/2.8L USM + 增倍镜EF2x	B*	EF600mm f/4L IS USM + 增倍镜EF2x	G (f/8)
EF400mm f/2.8L II USM	A	EF600mm f/4L IS II USM	B
EF400mm f/2.8L II USM + 增倍镜EF1.4x	B*	EF600mm f/4L IS II USM + 增倍镜EF1.4x	B
EF400mm f/2.8L II USM + 增倍镜EF2x	B*	EF600mm f/4L IS II USM + 增倍镜EF2x	G (f/8)
EF400mm f/2.8L IS USM	A	EF800mm f/5.6L IS USM	E
EF400mm f/2.8L IS USM + 增倍镜EF1.4x	B	EF800mm f/5.6L IS USM + 增倍镜EF1.4x	G (f/8)
EF400mm f/2.8L IS USM + 增倍镜EF2x	B	EF1200mm f/5.6L USM	E
EF400mm f/2.8L IS II USM	A	EF1200mm f/5.6L USM + 增倍镜EF1.4x	G (f/8)*
EF400mm f/2.8L IS II USM + 增倍镜EF1.4x	B	EF8-15mm f/4L鱼眼USM	B
EF400mm f/2.8L IS II USM + 增倍镜EF2x	B	EF16-35mm f/2.8L USM	A
EF400mm f/4 DO IS USM	B	EF16-35mm f/2.8L II USM	A
EF400mm f/4 DO IS USM + 增倍镜EF1.4x	B	EF16-35mm f/4L IS USM	B
EF400mm f/4 DO IS USM + 增倍镜EF2x	G (f/8)	EF17-35mm f/2.8L USM	A
EF400mm f/5.6L USM	B	EF17-40mm f/4L USM	B
EF400mm f/5.6L USM + 增倍镜EF1.4x	G (f/8)	EF20-35mm f/2.8L	A
EF500mm f/4L IS USM	B	EF20-35mm f/3.5-4.5 USM	C
EF500mm f/4L IS USM + 增倍镜EF1.4x	B	EF22-55mm f/4-5.6 USM	F
		EF24-70mm f/2.8L USM	A
		EF24-70mm f/2.8L II USM	A
		EF24-70mm f/4L IS USM	B
		EF24-85mm f/3.5-4.5 USM	D
		EF24-105mm f/4L IS USM	B
		EF28-70mm f/2.8L USM	A
		EF28-70mm f/3.5-4.5	E

镜头和可利用的自动对焦点

EF28-70mm f/3.5-4.5 II	E
EF28-80mm f/2.8-4L USM	B
EF28-80mm f/3.5-5.6	E
EF28-80mm f/3.5-5.6 USM	E
EF28-80mm f/3.5-5.6 II	E
EF28-80mm f/3.5-5.6 II USM	E
EF28-80mm f/3.5-5.6 III USM	E
EF28-80mm f/3.5-5.6 IV USM	E
EF28-80mm f/3.5-5.6 V USM	E
EF28-90mm f/4-5.6	B
EF28-90mm f/4-5.6 USM	B
EF28-90mm f/4-5.6 II	B
EF28-90mm f/4-5.6 II USM	B
EF28-90mm f/4-5.6 III	B
EF28-105mm f/3.5-4.5 USM	B
EF28-105mm f/3.5-4.5 II USM	B
EF28-105mm f/4-5.6	F
EF28-105mm f/4-5.6 USM	F
EF28-135mm f/3.5-5.6 IS USM	B
EF28-200mm f/3.5-5.6	B
EF28-200mm f/3.5-5.6 USM	B
EF28-300mm f/3.5-5.6L IS USM	B
EF35-70mm f/3.5-4.5	E
EF35-70mm f/3.5-4.5A	E
EF35-80mm f/4-5.6	F
EF35-80mm f/4-5.6 PZ	E
EF35-80mm f/4-5.6 USM	F
EF35-80mm f/4-5.6 II	E
EF35-80mm f/4-5.6 III	F
EF35-105mm f/3.5-4.5	B
EF35-105mm f/4.5-5.6	G
EF35-105mm f/4.5-5.6 USM	G
EF35-135mm f/3.5-4.5	B
EF35-135mm f/4-5.6 USM	C
EF35-350mm f/3.5-5.6L USM	D
EF38-76mm f/4.5-5.6	E
EF50-200mm f/3.5-4.5	B
EF50-200mm f/3.5-4.5L	B
EF55-200mm f/4.5-5.6 USM	D
EF55-200mm f/4.5-5.6 II USM	D
EF70-200mm f/2.8L USM	A
EF70-200mm f/2.8L USM + 增倍镜EF1.4x	B*
EF70-200mm f/2.8L USM + 增倍镜EF2x	B*

EF70-200mm f/2.8L IS USM	A
EF70-200mm f/2.8L IS USM + 增倍镜EF1.4x	B
EF70-200mm f/2.8L IS USM + 增倍镜EF2x	B
EF70-200mm f/2.8L IS II USM	A
EF70-200mm f/2.8L IS II USM + 增倍镜EF1.4x	B
EF70-200mm f/2.8L IS II USM + 增倍镜EF2x	B
EF70-200mm f/4L USM	B
EF70-200mm f/4L USM + 增倍镜EF1.4x	B
EF70-200mm f/4L USM + 增倍镜EF2x	G (f/8)
EF70-200mm f/4L IS USM	B
EF70-200mm f/4L IS USM + 增倍镜EF1.4x	B
EF70-200mm f/4L IS USM + 增倍镜EF2x	G (f/8)
EF70-210mm f/3.5-4.5 USM	B
EF70-210mm f/4	B
EF70-300mm f/4-5.6 IS USM	B
EF70-300mm f/4-5.6L IS USM	B
EF70-300mm f/4.5-5.6 DO IS USM	B
EF75-300mm f/4-5.6	B
EF75-300mm f/4-5.6 USM	C
EF75-300mm f/4-5.6 II	B
EF75-300mm f/4-5.6 II USM	B
EF75-300mm f/4-5.6 III	B
EF75-300mm f/4-5.6 III USM	B
EF75-300mm f/4-5.6 IS USM	B
EF80-200mm f/2.8L	A
EF80-200mm f/4.5-5.6	D
EF80-200mm f/4.5-5.6 USM	E
EF80-200mm f/4.5-5.6 II	E
EF90-300mm f/4.5-5.6	D
EF90-300mm f/4.5-5.6 USM	D
EF100-200mm f/4.5A	B
EF100-300mm f/4.5-5.6 USM	C
EF100-300mm f/5.6	B
EF100-300mm f/5.6L	B
EF100-400mm f/4.5-5.6L IS USM	B
EF100-400mm f/4.5-5.6L IS USM + 增倍镜EF1.4x	G (f/8)

EF200-400mm f/4L IS USM增倍镜 1.4x	B
EF200-400mm f/4L IS USM增倍镜 1.4x: 带内置增倍镜1.4x	B
EF200-400mm f/4L IS USM增倍镜 1.4x + 增倍镜EF1.4x	B
EF200-400mm f/4L IS USM增倍镜 1.4x: 带内置增倍镜1.4x + 增倍镜 EF1.4x	G (f/8)
EF200-400mm f/4L IS USM增倍镜 1.4x + 增倍镜EF2x	G (f/8)
TS-E17mm f/4L	B
TS-E24mm f/3.5L	B
TS-E24mm f/3.5L II	B
TS-E45mm f/2.8	A
TS-E90mm f/2.8	A



当使用标记有*的镜头和增倍镜组合时，使用自动对焦可能无法获得精确对焦。请参阅所使用的镜头或增倍镜的使用说明书。



“增倍镜EF1.4x”和“增倍镜EF2x”适用于所有I/II/III机型（在该编组下）。

MENU 选择人工智能伺服自动对焦特性 创意

只需从case 1至case 6中选择选项，就可以轻松地将人工智能伺服自动对焦精细调整成适合特定的被摄体或场景。该功能被称为“自动对焦配置工具”。

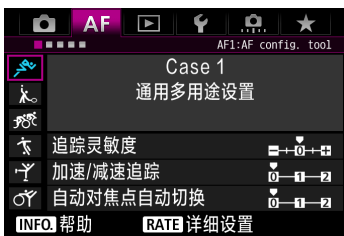

1 选择 [AF1] 设置页。

2 选择场合。

- 转动<⌚>转盘选择场合图标，然后按下<SET>。
- ▶ 将设定选定的场合。以蓝色显示选定的场合。

Case 1至6

如第113至115页上说明的那样，Case 1至6为“追踪灵敏度”、“加速/减速追踪”和“自动对焦点自动切换”的6个设置组合。参阅下表选择适合被摄体或场景的场合。

场合	图标	描述	适合被摄体	页码
Case 1		通用多用途设置	适用于任何移动被摄体。	109
Case 2		忽略可能的障碍物，连续追踪被摄体	网球选手、蝶泳选手、自由式滑雪选手等	109
Case 3		对突然进入自动对焦点的被摄体立刻对焦	自行车赛的起点、高山下坡滑雪选手等	110
Case 4		对于快速加速或减速的被摄体	足球、赛车、篮球等	110
Case 5		对于向任意方向快速不规则移动的被摄体（在单点自动对焦模式下禁用）	花样滑冰等	111
Case 6		适用于移动速度改变且不规则移动的被摄体（在单点自动对焦模式下禁用）	艺术体操等	112

Case 1: 通用多用途设置

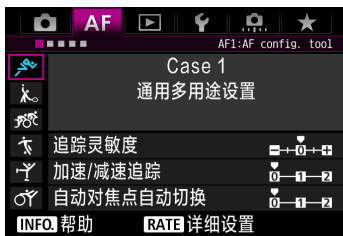

适于任何移动被摄体的标准设置。可与许多被摄体和场景配合使用。

为下列情况选择 [Case 2] 至 [Case 6]: 当有障碍物横穿自动对焦点或被摄体容易偏离自动对焦点时, 当想要对突然出现的被摄体对焦时, 当移动被摄体的速度突然改变时, 或当被摄体大幅度水平移动或垂直移动时。

默认设置

- 追踪灵敏度: 0
- 加速/减速追踪: 0
- 自动对焦点自动切换: 0

Case 2: 忽略可能的障碍物, 连续追踪被摄体

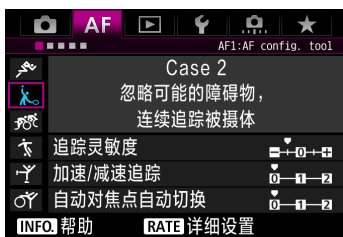

即使有障碍物进入自动对焦点或被摄体偏离自动对焦点, 相机也会试图连续对焦被摄体。当可能有障碍物阻挡被摄体或当您不想对背景对焦时有效。

默认设置

- 追踪灵敏度: 锁定: -1
- 加速/减速追踪: 0
- 自动对焦点自动切换: 0



如果受到障碍物阻挡或如果被摄体长时间偏离自动对焦点并且默认设置无法追踪目标被摄体, 将 [追踪灵敏度] 设为 [-2] 可能会获得更好的结果 (第113页)。

Case 3: 对突然进入自动焦点的被摄体立刻对焦

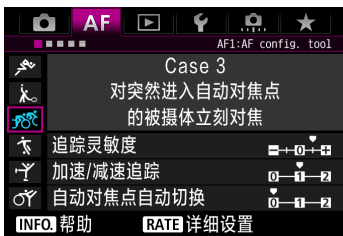

一旦自动焦点开始追踪被摄体，该设置会使相机对不同距离的连续被摄体对焦。如果在目标被摄体前方出现新的被摄体，相机会开始对新被摄体对焦。并且当您想要始终对最近的被摄体对焦时有效。

默认设置

- 追踪灵敏度：敏感：+1
- 加速/减速追踪：+1
- 自动对焦点自动切换：0

 如果想要对突然出现的被摄体快速对焦，将 [追踪灵敏度] 设为 [+2] 可能会获得更好的结果（第113页）。

Case 4: 对于快速加速或减速的被摄体

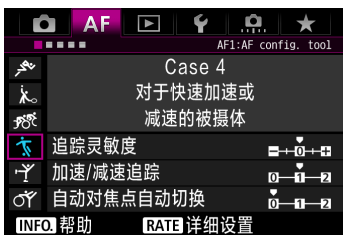

适用于追踪速度可能突然大幅度变化的移动被摄体。

对突然移动、突然加速、突然减速或突然停止的被摄体有效。

默认设置

- 追踪灵敏度：0
- 加速/减速追踪：+1
- 自动对焦点自动切换：0

 如果被摄体移动，并且速度容易突然大幅度变化，将 [加速/减速追踪] 设为 [+2] 可能会获得更好的结果（第114页）。

Case 5: 对于向任意方向快速不规则移动的被摄体 (在单点自动对焦模式下禁用)

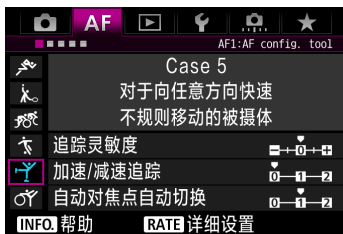

默认设置

- 追踪灵敏度: 0
- 加速/减速追踪: 0
- 自动对焦点自动切换: +1

即使目标被摄体大幅度向上、下、左或右移动，自动对焦点也会自动切换以对被摄体进行追踪对焦。对拍摄大幅度向上、下、左或右移动的被摄体有效。

该设置在自动对焦区域选择模式设定为自动对焦点扩展（手动选择 ）、自动对焦点扩展（手动选择，周围的点）、区域自动对焦（手动区域选择）、大区域自动对焦（手动区域选择）或65点自动选择自动对焦时生效。

无法与定点自动对焦（手动选择）和单点自动对焦（手动选择）模式配合使用该设置。



如果被摄体更大幅度地向上、下、左或右移动，将 [自动对焦点自动切换] 设为 [+2] 可能会获得更好的结果（第115页）。

Case 6: 适用于移动速度改变且不规则移动的被摄体 (在单点自动对焦模式下禁用)

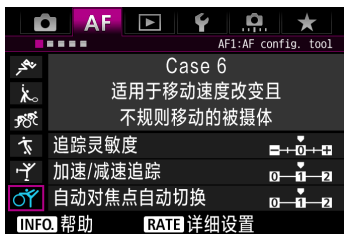

默认设置

- 追踪灵敏度: 0
- 加速/减速追踪: +1
- 自动对焦点自动切换: +1

适用于追踪速度可能突然大幅度变化的移动被摄体。此外，如果目标被摄体大幅度向上、下、左或右移动并且难以对其对焦，自动对焦点会自动切换以追踪被摄体。

该设置在自动对焦区域选择模式设定为自动对焦点扩展（手动选择，周围的点）、自动对焦点扩展（手动选择，周围的点）、区域自动对焦（手动区域选择）、大区域自动对焦（手动区域选择）或65点自动选择自动对焦时生效。

无法与定点自动对焦（手动选择）和单点自动对焦（手动选择）模式配合使用该设置。

- 如果被摄体移动，并且速度容易突然大幅度变化，将 [加速/减速追踪] 设为 [+2] 可能会获得更好的结果（第114页）。
- 如果被摄体更大幅度地向上、下、左或右移动，将 [自动对焦点自动切换] 设为 [+2] 可能会获得更好的结果（第115页）。

参数

● 追踪灵敏度



设定人工智能伺服自动对焦期间当障碍物进入自动对焦点或当自动对焦点从被摄体偏离时的被摄体追踪灵敏度。

0

默认设置。适于一般的移动被摄体。

锁定：-2/锁定：-1

即使有障碍物进入自动对焦点或被摄体偏离自动对焦点，相机也会试图连续对焦被摄体。与-1设置相比，-2设置时相机追踪目标被摄体的时间更长。

然而，如果相机对错误的被摄体对焦，可能会花费稍长时间切换并对目标被摄体对焦。

敏感：+2/敏感：+1

相机能可以对被自动对焦点覆盖的不同距离的被摄体连续对焦。并且当您想要始终对最近的被摄体对焦时有效。对下一个被摄体对焦时，+2设置较+1更敏感。

然而，相机更容易对错误的被摄体对焦。



[追踪灵敏度] 是EOS-1D Mark III/IV、EOS-1Ds Mark III和EOS 7D中名为 [人工智能伺服追踪灵敏度] 的功能。

● 加速/减速追踪

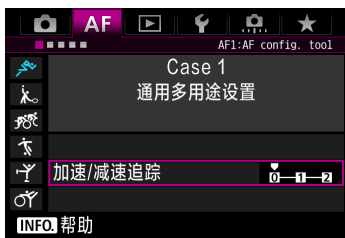

该项设定追踪因突然开始移动或停止等而速度可能突然发生大幅度变化的移动被摄体的灵敏度。

0
适合以稳定速度移动的被摄体（移动速度变化最小）。

+2 / +1

对突然移动、突然加速/减速或突然停止的被摄体有效。即使移动被摄体的速度突然大幅度地变化，相机也会连续对目标被摄体对焦。例如，对于正在接近的被摄体，相机变得不容易对其后方对焦以避免被摄体模糊。对于突然停止的被摄体，相机变得不容易对其前方对焦。与设置+1相比，设置+2可以更好地追踪移动被摄体速度的大幅度变化。

然而由于相机将对被摄体的轻微移动敏感做出反应，因此对焦可能会暂时不稳定。

● 自动对焦点自动切换

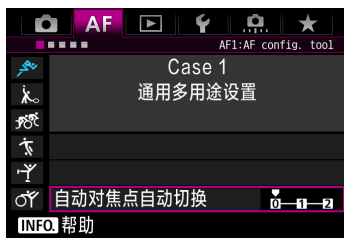

该项设定自动对焦点追踪大幅度向上、下、左或右移动的被摄体时自动对焦点的切换灵敏度。

该设置在自动对焦区域选择模式设定为自动对焦点扩展（手动选择 ）、自动对焦点扩展（手动选择，周围的点）、区域自动对焦（手动区域选择）、大区域自动对焦（手动区域选择）或65点自动选择自动对焦时生效。

0

平缓自动对焦点切换用标准设置。

+2 / +1

即使目标被摄体大幅度地向上、下、左或右移动并且远离自动对焦点，相机也会将对焦切换到相邻的自动对焦点以连续对被摄体对焦。相机根据被摄体的连续移动、反差等切换为认为最可能对被摄体对焦的自动对焦点。与设置+1相比，设置+2使相机更容易切换自动对焦点。

然而，如果使用具有广阔景深的广角镜头或如果对焦框中的被摄体太小，相机可能会用错误的自动对焦点对焦。

改变场合的参数设置

可以手动调整各case的3个参数：1. 追踪灵敏度、2. 加速/减速追踪和3. 自动对焦点自动切换



1 选择场合。

- 转动  > 转盘选择您想要调整的场合的图标。

2 按下<RATE>按钮。

- 选定参数上将会出现紫色框。

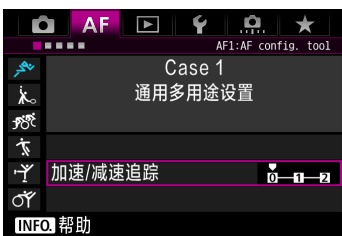

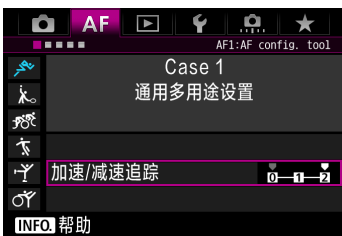

3 选择要调整的参数。

- 选择要调整的参数，然后按  >。
- 当选择追踪灵敏度时，会出现设置屏幕。



4 进行调整。

- 调整设置，然后按下  >。
- ▶ 调整被保存。
- 以浅灰色  标记表示默认设置。
- 要返回步骤1中的屏幕，按下 **<RATE>** 按钮。

- 在步骤2中，如果按 **<RATE>** 按钮，然后按  按钮，可以为各case恢复上述1、2和3参数设置。
- 还可以将1、2和3参数设置注册到我的菜单（第459页）。这样做会改变选定场合的设置。
- 当用您已调整参数的场合进行拍摄时，选择已调整的场合，然后拍摄照片。

MENU 自定义自动对焦功能 创意



使用 [**AF2**] 至 [**AF5**] 菜单设置页，您可以设定自动对焦功能以适合您的拍摄风格或被摄体。

AF2: 人工智能伺服

人工智能伺服第一张图像优先

设定用人工智能伺服自动对焦的第一张照片的自动对焦操作特性和快门释放时机。



□/⊙: 同等优先

对焦和快门释放同等优先。

□: 释放优先

即使没有合焦，按下快门按钮也会立即拍摄照片。当您想要优先拍摄图像而不是合焦时该设置有效。

⊙: 对焦优先

按下快门按钮后，合焦前不会拍摄照片。拍摄图像之前合焦时有效。

人工智能伺服第二张图像优先

您可以设定用人工智能伺服自动对焦拍摄第一张照片后的连拍期间的自动对焦操作特性和快门释放时机。



: 同等优先

对焦和连拍速度同等优先。在低光照条件下或拍摄低反差的被摄体时，拍摄速度可能会降低。

: 拍摄速度优先

优先连拍速度而不是合焦。

: 对焦优先

优先合焦而不是连拍速度。合焦前不拍摄照片。

 在会激活防闪烁拍摄（第185页）的条件下拍摄时，即使设定了 [拍摄速度优先]，连拍速度也可能会略微变慢或拍摄间隔可能会变得不规律。

AF3: 单次自动对焦

镜头电子手动对焦

使用下列配备有电子对焦环的USM和STM镜头时，可以设定是否使用电子手动对焦。

EF50mm f/1.0L USM	EF300mm f/2.8L USM	EF600mm f/4L USM
EF85mm f/1.2L USM	EF400mm f/2.8L USM	EF1200mm f/5.6L USM
EF85mm f/1.2L II USM	EF400mm f/2.8L II USM	EF28-80mm f/2.8-4L USM
EF200mm f/1.8L USM	EF500mm f/4.5L USM	

EF40mm f/2.8 STM	EF-S18-55mm f/3.5-5.6 IS STM	EF-S55-250mm f/4-5.6 IS STM
EF-S10-18mm f/4.5-6.3 IS STM	EF-S18-135mm f/3.5-5.6 IS STM	



ON: 单次自动对焦后启用

自动对焦工作后，如果持续半按快门按钮，可以手动调节对焦。

OFF: 单次自动对焦后关闭

自动对焦工作后，手动对焦调节被关闭。

OFF: 自动对焦模式下关闭

当镜头的对焦模式开关设为<AF>时，手动对焦关闭。

自动对焦辅助光发光

启用或关闭内置闪光灯或EOS专用外接闪光灯发射的自动对焦辅助光。

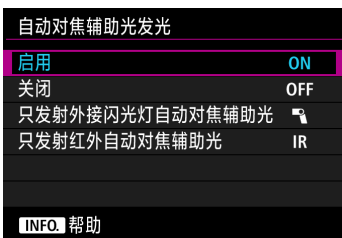

ON：启用

需要时将会发射自动对焦辅助光。

OFF：关闭

不发射自动对焦辅助光。防止自动对焦辅助光造成干扰。

：只发射外接闪光灯自动对焦辅助光

只在使用外接闪光灯时，会在需要时发射自动对焦辅助光。相机的内置闪光灯将不发射自动对焦辅助光。

IR：只发射红外自动对焦辅助光

安装有外接闪光灯时，只会发射红外线自动对焦辅助光。这可以防止以一阵小闪光方式发出自动对焦辅助光线。

使用装备有LED灯的EX系列闪光灯时，LED灯不会自动打开进行自动对焦辅助。

如果外接闪光灯的 [自动对焦辅助光发光] 自定义功能设定为 [关闭]，无论该设置如何，闪光灯都不会发出自动对焦辅助光。

单次自动对焦释放优先

您可以为单次自动对焦设定自动对焦操作特性和快门释放时机。



对焦优先

合焦前不拍摄照片。想要在拍摄照片之前合焦时有效。

释放优先

优先拍摄照片而不是合焦。该项优先拍摄照片而不是正确合焦。

请注意，即使没有合焦，也会拍摄照片。

AF4

无法进行自动对焦时的镜头驱动

如果用自动对焦无法合焦，可以让相机继续搜索正确的对焦或让其停止搜索。



ON：继续对焦搜索

如果用自动对焦无法合焦，会驱动镜头搜索正确的对焦。

OFF：停止对焦搜索

如果自动对焦开始后对焦偏差极大或无法合焦，镜头驱动会停止。这可以防止由于搜索对焦而使镜头变得十分脱焦。

 超远摄镜头等对焦驱动范围宽广的镜头可能会在对焦搜索期间严重脱焦，使得下次合焦更花费时间。建议设定 [停止对焦搜索]。

可选择的自动对焦点

能改变可手动选择的自动对焦点数目。如果设定了65点自动选择自动对焦，无论下列设置如何，都将使用区域自动对焦框（整个自动对焦区域）进行自动对焦。



: **65点**

可以手动选择所有65个自动对焦点。

: **21点**



可以手动选择21个主要自动对焦点。

: **9点**

可以手动选择9个主要自动对焦点。

 使用E至G组的镜头时（第102-103页），可以手动选择的自动对焦点数目会较少。



- 即使 [65点] 以外的设置，仍然可以利用自动对焦点扩展（手动选择 ）、自动对焦点扩展（手动选择，周围的点）、区域自动对焦（手动区域选择）和大区域自动对焦（手动区域选择）。
- 按 <  > 按钮时，无法手动选择的自动对焦点不会显示在取景器中。

选择自动对焦区域选择模式

您可以限制可选自动对焦区域选择模式以适合您的拍摄喜好。选择所需选择模式并按<SET>以添加勾选标记<✓>。然后选择 [确定] 注册设置。

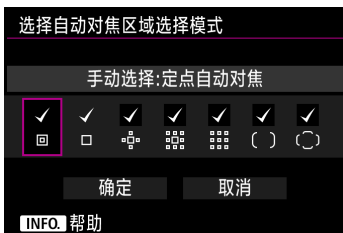

回：手动选择：定点自动对焦

用于对较使用单点自动对焦（手动选择）的区域更窄的区域进行精确对焦。

□：手动选择：单点自动对焦

可以选择用 [可选择的自动对焦点] 设置设定的自动对焦点之一。

⊞：扩展自动对焦区域：⊞

相机将以手动选择的自动对焦点和邻接自动对焦点（上、下、左和右）进行对焦。

⊞⊞：扩展自动对焦区域：周围

相机将以手动选择的自动对焦点和周围自动对焦点进行对焦。

⊞⊞⊞：手动选择：区域自动对焦

将自动对焦区域分成九个对焦区域进行对焦。

()：手动选择：大区域自动对焦

将自动对焦区域分成三个对焦区域进行对焦。

()：自动选择：65点自动对焦

使用区域自动对焦框（整个自动对焦区域）进行对焦。







- 无法从 [手动选择：单点自动对焦] 上删除<✓>标记。
- 如果安装的镜头属于G组（第103页），您只能选择 [手动选择：定点自动对焦]、[手动选择：单点自动对焦] 和 [扩展自动对焦区域：⊞]。

自动对焦区域选择方法



您可以设定改变自动对焦区域选择模式的方法。





 / **M-Fn** :  → M-Fn按钮

按<>按钮后，操作<>或<M-Fn>按钮改变自动对焦区域选择模式。

 /  :  → 主拨盘

按<>按钮后，操作<>或<>拨盘改变自动对焦区域选择模式。



当设定了 [ → 主拨盘] 时，用<>水平移动自动对焦点。

与方向链接的自动对焦点

可以为垂直拍摄和水平拍摄分别设定自动对焦点或自动对焦区域选择模式+自动对焦点。



 : 水平/垂直方向相同

为垂直拍摄和水平拍摄使用相同的自动对焦区域选择模式和手动选择的自动对焦点（或区域）。

不同的自动对焦点：区域+点

可以为各个相机方向（1.水平、2.垂直且相机手柄在顶端、3.垂直且相机手柄在底部）分别设定自动对焦区域选择模式和自动对焦点（或区域）。

为三个相机方向的每一个手动选择自动对焦区域选择模式和自动对焦点（或区域）时，将为各方向分别设定这些内容。每当在拍摄期间改变相机方向时，相机会切换到为该方向设定的自动对焦区域选择模式和手动选择的自动对焦点（或区域）。

不同的自动对焦点：仅限点

可以为每个相机方向（1.水平、2.垂直且相机手柄在顶端、3.垂直且相机手柄在底部）分别设定自动对焦点。虽然使用相同的自动对焦区域选择模式，但会为各相机方向自动切换自动对焦点。

此功能对手动选择：定点自动对焦、手动选择：单点自动对焦、扩展自动对焦区域：和扩展自动对焦区域：周围有效。

为三个相机方向的每一个手动选择自动对焦点时，将为各方向进行记录。拍摄期间，手动选择的自动对焦点会切换以匹配各相机方向。即使将自动对焦区域选择模式改变为手动选择：定点自动对焦、手动选择：单点自动对焦、扩展自动对焦区域：或扩展自动对焦区域：周围，为各方向设定的自动对焦点也会被保留。

如果将自动对焦区域选择模式改变为区域自动对焦（手动区域选择）或大区域自动对焦（手动区域选择），区域会切换以匹配各相机方向。

-  如果清除相机设置并恢复其默认值（第70页），设置将为 [水平/垂直方向相同]。此外，您为三个相机方向（1、2和3）进行的设定将被清除，所有三个方向都将恢复为选择了中央自动对焦点的单点自动对焦（手动选择）。
- 如果您设定此项并在日后安装属于不同自动对焦组的镜头（第100-103页，特别是G组），该设置可能会被清除。

初始AF点，(C)人工智能伺服AF

自动对焦区域选择模式设定为自动选择：65点自动对焦时，可以设定人工智能伺服自动对焦的起始自动对焦点。

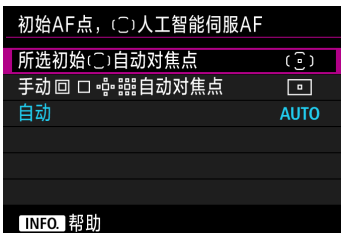



(C)：所选初始(C)自动对焦点

当自动对焦操作设定为人工智能伺服自动对焦并且自动对焦区域选择模式设定为自动选择：65点自动对焦时，人工智能伺服自动对焦将从手动选择的自动对焦点开始。

：手动回 自动对焦点

如果从手动选择：定点自动对焦、手动选择：单点自动对焦、扩展自动对焦区域：或扩展自动对焦区域：周围切换为自动选择：65点自动对焦，人工智能伺服自动对焦将从切换前手动选择的自动对焦点开始。如果想要让人工智能伺服自动对焦从自动对焦区域选择模式切换为自动选择：65点自动对焦之前选择的自动对焦点开始，此设置方便。

用 [ 3：自定义控制按钮] 菜单的 [测光和自动对焦启动] (第450页)、[切换到已注册自动对焦功能] (第452页)或 [注册/调出拍摄功能] (第457页)将自动对焦区域选择模式设定为自动选择：65点自动对焦后，可以在手动选择：定点自动对焦、手动选择：单点自动对焦、扩展自动对焦区域：或扩展自动对焦区域：周围期间按所分配的按钮切换为使用自动选择：65点自动对焦（而不是之前刚使用过的自动对焦点）的人工智能伺服自动对焦。

AUTO：自动

开始人工智能伺服自动对焦的自动对焦点会根据拍摄条件自动设定。



当设定了 [手动回  自动对焦点] 时，即使将自动对焦区域选择模式切换为区域自动对焦（手动区域选择）或大区域自动对焦（手动区域选择），人工智能伺服自动对焦也会从与手动选择的自动对焦点相应的区域开始。

自动对焦点自动选择：EOS iTR AF

EOS iTR* AF通过识别面部和被摄体颜色进行自动对焦。当自动对焦点区域选择模式设定为区域自动对焦（手动区域选择）、大区域自动对焦（手动区域选择）或65点自动选择自动对焦时，EOS iTR AF工作。

* 智能追踪和识别：测光感应器识别被摄体并且自动对焦点追踪被摄体。



ON：启用

不仅根据自动对焦信息，还根据面部和其他细节自动选择自动对焦点。

在人工智能伺服自动对焦模式下，相机记忆最初对焦位置的颜色，然后通过切换自动对焦点追踪该颜色来持续追踪并对被摄体对焦。与只能利用自动对焦信息时相比，这使得持续追踪被摄体更加容易。

在单次自动对焦模式下，EOS iTR AF使得对人物对焦更容易，因此便于您优先构图。

OFF：关闭

只根据自动对焦信息自动选择自动对焦点。（自动对焦不会使用基于面部、被摄体颜色和其他细节的信息。）

- 如果设定了 [启用]，与设定为 [关闭] 时相比，相机会花费更长时间对焦。
- 当EOS iTR AF工作时，< H > 设置下的最大连拍速度将约为9.5张/秒。此外，在低光照条件下，连拍速度可能会降低。
- 即使设定 [启用]，根据拍摄条件和被摄体的不同，也可能无法获得期待的结果。
- 在闪光灯自动发出自动对焦辅助光的非常暗的光线下，只根据自动对焦信息自动选择自动对焦点。
- 如果面部较小或在低光照条件下，面部优先可能不工作。

AF5

手动选择自动对焦点的方式

在手动选择自动对焦点期间，可以选择在外侧边缘停止或循环到相反侧。此功能在区域自动对焦（手动区域选择）、大区域自动对焦（手动区域选择）和65点自动选择自动对焦（人工智能伺服自动对焦时工作）以外的自动对焦区域选择模式下工作。



：在自动对焦区域的边缘停止

经常使用外围的自动对焦点时较为方便。

：连续

选定自动对焦点不在外侧边缘停止，而是继续前进到相反侧。

对焦时自动对焦点显示

可以设定是否在下列场合显示自动对焦点：1.当选择自动对焦点时；2.当相机处于拍摄就绪状态时（自动对焦操作之前）；3.自动对焦操作期间；以及4.合焦时。



 **选定（持续显示）**
始终显示选定的自动对焦点。

 **全部（持续显示）**
始终显示所有自动对焦点。

 **选定（自动对焦前，合焦时）**
对于1、2和4，显示选定的自动对焦点。

 **选定（合焦时）**
为1和4以及开始自动对焦时显示选定的自动对焦点。

OFF：关闭显示
对于2、3和4，不会显示选定的自动对焦点。

取景器显示照明

可以设定取景器中的自动对焦点在合焦时是否以红色点亮。

取景器显示照明	
自动	AUTO
启用	ON
关闭	OFF
人工智能伺服AF期间的AF点	
 人工智能伺服AF期间的AF点	OFF
 帮助	

AUTO：自动

在低光照条件下自动对焦点自动以红色点亮。

ON：启用

不管环境光照亮度如何，自动对焦点始终以红色点亮。

OFF：关闭

自动对焦点不以红色点亮。

设定为 [自动] 或 [启用] 时，可以设定在人工智能伺服自动对焦期间按  按钮时，自动对焦点是否以红色点亮（闪烁）。

人工智能伺服AF期间的AF点	
不点亮	OFF
点亮	ON

OFF：不点亮

人工智能伺服自动对焦期间自动对焦点不点亮。

ON：点亮

人工智能伺服自动对焦期间用于对焦的自动对焦点以红色点亮。如果 [取景器显示照明] 设定为 [关闭]，这 will 不工作。



- 当按下  按钮时，不管该设置如何，自动对焦点以红色点亮。
- 取景器中的电子水准仪和网格线以及用 [在取景器中显示/隐藏] (第77页) 设定的信息也会以红色点亮。

取景器中的自动对焦状态



可以在取景器的视野中或视野外显示指示自动对焦操作的自动对焦状态图标。



：在视野内显示

在取景器视野的右下方显示自动对焦状态图标 < **AF** >。

：在视野外显示

<  > 图标显示在取景器视野外的对焦指示 <  > 的下方。

 合焦后半按快门按钮期间，以及按住 < **AF-ON** > 按钮期间会显示自动对焦状态图标。

自动对焦微调

可以对自动对焦对焦点进行精细调整。有关详细信息，请参阅下一页上的“自动对焦对焦点的精细调整”。

MENU 自动对焦对焦点的精细调整 创意

对于取景器拍摄，可以对自动对焦的对焦点进行精细调整。这称为“自动对焦微调”。进行调整之前，请阅读第138页上的“有关自动对焦微调的注意事项”。

⚠ 通常不需要进行该调整。请仅在有必要时进行该调整。请注意，进行此调整可能会妨碍实现正确合焦。

所有镜头统一调整

通过调节、拍摄和检查结果手动设定调整量。重复此步骤直到进行了适当的调整。在自动对焦期间，不管使用哪种镜头，对焦点都会始终偏移调整量。

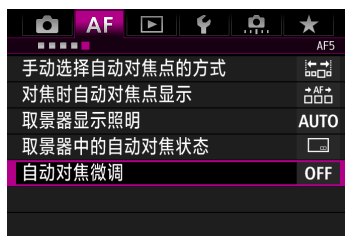

- 1 选择 [自动对焦微调] 。
 - 在 [AF5] 设置页下，选择 [自动对焦微调]，然后按下 <SET>。





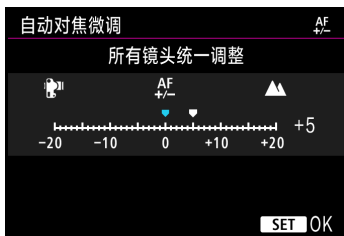

- 2 选择 [所有镜头统一调整] 。



- 3 按下 <INFO.> 按钮。
 - ▶ 将显示 [所有镜头统一调整] 屏幕。



4 进行调整。

- 设定调整量。可调整范围为±20个等级。
- 向“-: ”侧设定会让对焦点偏移到标准对焦点的前方。
- 向“+: ”侧设定会让对焦点偏移 to 标准对焦点的后方。
- 进行调整后，按下<  >。
- 选择 [所有镜头统一调整]，然后按下<  >。

5 检查调整结果。

- 拍摄照片并回放图像（第354页）以检查调整结果。
- 如果拍摄结果的焦点位于目标点的前方，向“+: ”侧进行调整。如果拍摄结果的焦点位于目标点的后方，向“-: ”侧进行调整。
- 如有需要，重复进行调整。

 如果选择了 [所有镜头统一调整]，则无法对变焦镜头的广角和远摄端使用不同的自动对焦点调整。

按镜头调整

可以对各镜头进行调整并在相机中注册调整量。最多可以为40个镜头注册调整量。用已注册调整量的镜头进行自动对焦时，对焦点会始终偏移调整量。

通过调节、拍摄和检查结果手动设定调整量。重复进行该步骤直到获得所需调整。如果使用变焦镜头，对广角（W）和远摄（T）端进行调整。



1 选择 [按镜头调整] 。



2 按下<INFO.>按钮。

▶ 将显示 [按镜头调整] 屏幕。

3 检查和改变镜头信息。

检查镜头信息。

- 按下<INFO.>按钮。
- ▶ 屏幕会显示镜头名称和10位数序列号。当显示序列号时，选择 [确定] 并前往步骤4。
- 如果无法确认镜头的序列号，会显示“0000000000”。这种情况下，请按照下一页上的说明输入数值。
- 有关某些镜头序列号前方显示的星号“*”，请参见下一页。



注册的号码



输入序列号

- 选择要输入的位数，然后按<SET>以显示<◀▶>。
- 输入数值，然后按<SET>。
- 输入所有位数后，选择 [确定]。

镜头序列号

- 在步骤3中，如果在10位数镜头序列号的前方出现“*”，只能注册相同镜头型号的一个单元。即使输入序列号，也会持续显示“*”。
- 镜头上的镜头序列号可能与步骤3中的屏幕上显示的序列号不同。这不是故障。
- 如果镜头序列号包含字母，请仅输入数字。
- 如果镜头序列号为11位数或更长，请只输入最后10位数。
- 根据镜头的不同，序列号的位置有所不同。
- 有些镜头可能没有标注序列号。要注册没有标注序列号的镜头时，请输入任意序列号。

- 
- 如果选择了 [按镜头调整] 并且使用增倍镜，将会为镜头和增倍镜的组合注册调整量。
 - 如果已经注册了40个镜头，会显示信息。选择要删除（覆盖）注册的镜头后，可以注册另一个镜头。

定焦镜头



变焦镜头

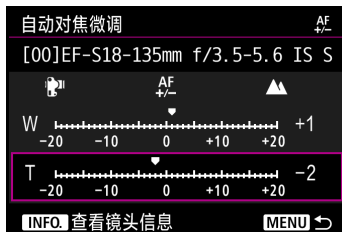

4 进行调整。



- 对于变焦镜头，选择广角（W）或远摄（T）端。按下<SET>会关闭紫色框并且可以进行调整。
- 设定调整量，然后按<SET>。可调整范围为±20个等级。
- 向“-: 𠂆”侧设定会让对焦点偏移到标准对焦点的前方。
- 向“+: ▲”侧设定会让对焦点偏移到标准对焦点的后方。
- 对于变焦镜头，重复此步骤并对广角（W）和远摄（T）端进行调整。
- 完成调整后，按下<MENU>按钮返回步骤1的屏幕。
- 选择 [按镜头调整]，然后按下<SET>。

5 检查调整结果。

- 拍摄照片并回放图像（第354页）以检查调整结果。
- 如果拍摄结果的焦点位于目标点的前方，向“+: ▲”侧进行调整。如果拍摄结果的焦点位于目标点的后方，向“-: 𠂆”侧进行调整。
- 如有需要，重复进行调整。

 当以变焦镜头的中间范围（焦距）拍摄时，将根据为广角和远摄端进行的调整相应地自动校正自动对焦的对焦点。即使只调整了广角或远摄端，也会自动为中间范围进行校正。

清除所有自动对焦微调

当在屏幕底部出现 [ 全部清除] 时，按下 <  > 按钮会清除为 [所有镜头统一调整] 和 [按镜头调整] 进行的所有调整。

有关自动对焦微调的注意事项

- 根据被摄体状况、亮度、变焦位置和其他拍摄条件的不同，自动对焦的对焦点会略有不同。因此，即使进行自动对焦微调，也可能无法在恰当的位置合焦。
- 一级的调整量根据镜头的最大光圈而不同。反复进行调节、拍摄和检查对焦以调节自动对焦的对焦点。
- 在实时显示拍摄或短片拍摄期间，不会为自动对焦应用调整。
- 即使您清除所有相机设置（第70页），调整也会被保留。然而，设置本身将变为 [关闭]。

有关自动对焦微调的注意事项

- 最好在您将要实际进行拍摄的位置进行调整。这会实现更精确的调整。
- 建议在进行调整时使用三脚架。
- 为了便于调整，建议以  L 图像记录画质进行拍摄。

自动对焦失败时

对于下列的某些被摄体，自动对焦可能无法合焦（取景器的对焦指示 <●> 闪烁）：

难以对焦的被摄体

- 反差非常弱的被摄体
（例如：蓝天、色彩单一的平面等）
- 极低光照下的被摄体
- 强烈逆光或反光的被摄体
（例如：车身反光强烈的汽车等）
- 取景中有近处和远处的被摄体位于同一个自动对焦点附近
（例如：笼子中的动物等）
- 取景中有靠近自动对焦点的光点等物体
（例如：夜景等）
- 重复的图案
（例如：摩天高楼的窗户、计算机键盘等）

这种情况下，通过进行下列操作之一进行对焦：

- (1) 使用单次自动对焦，对与被摄体处于相同距离的其他物体对焦并锁定对焦，然后重新构图（第83页）。
- (2) 将镜头对焦模式开关设为 <MF> 并进行手动对焦（第140页）。



- 根据被摄体的不同，略微重新构图拍摄并重新执行自动对焦操作可能会合焦。
- 在第306页上列出了实时显示拍摄或短片拍摄期间，使用自动对焦难以合焦的拍摄条件。

MF：手动对焦

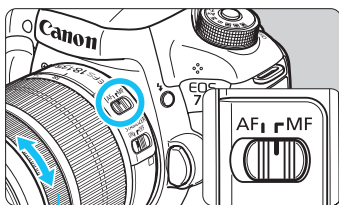

对焦环

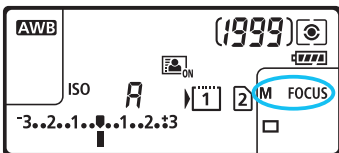

- 1 将镜头对焦模式开关设为<MF>。
 - ▶ 会在液晶显示屏上显示<M FOCUS>。
- 2 对被摄体对焦。
 - 转动镜头对焦环进行对焦，直至取景器中呈现的被摄体清晰。

- 如果手动对焦期间半按快门按钮，合焦时对焦指示<●>将会亮起。
- 使用65点自动选择自动对焦时，当中央自动对焦点合焦时，对焦指示<●>将会亮起。

选择驱动模式

提供单拍和连拍驱动模式。可以选择适合场景或被摄体的驱动模式。

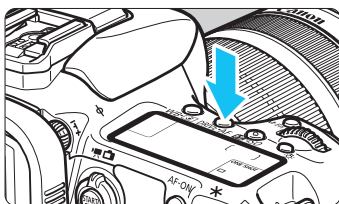

1 按下<DRIVE•AF>按钮。(Ⓞ6)

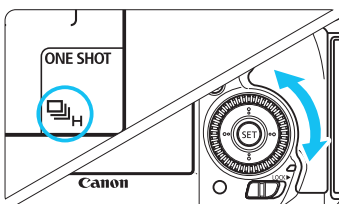

2 选择驱动模式。

- 注视液晶显示屏或取景器的同时，转动<Ⓞ>转盘。

：单拍

完全按下快门按钮时，将只拍摄一张照片。

：高速连拍

在完全按住快门按钮期间，相机会以**最多约10.0张/秒**的速度连续拍摄。

：低速连拍

在完全按住快门按钮期间，将以**约3.0张/秒**的速度拍摄。



S：静音单拍

在取景器拍摄期间，进行拍摄声音较<>小的单拍。



S：静音连拍

在取景器拍摄期间，进行拍摄声音较<>小的连拍。连拍速度将为**约4.0张/秒**。













在实时显示拍摄和短片拍摄期间，即使设定了<S>或<S>，拍摄也不会安静。

  : 10秒自拍/遥控

  2: 2秒自拍/遥控

有关自拍拍摄，请参阅第143页。有关遥控拍摄，请参阅第248页。

-  当EOS iTR AF工作时（第128页），< H>下的最大连拍速度将约为9.5张/秒。此外，在低光照条件下，连拍速度可能会降低。
- 如果设定了< S>或< S>，从完全按下快门按钮到拍摄照片为止的时滞会比标准要稍长。
- 如果在低温下进行高速连拍，当电池剩余电量较低时，连拍速度将会变慢。
- 在人工智能伺服自动对焦操作下，根据被摄体和所使用镜头的不同，连拍速度可能会变慢。
-  H：在以下条件下可实现约10张/秒的最高连拍速度*：1/1000秒或更快的快门速度、最大光圈（根据镜头的不同而异）、EOS iTR AF：OFF、防闪烁拍摄：关闭。由于受到快门速度、光圈、被摄体状况、亮度、镜头、闪光灯使用、温度、电池剩余电量等因素的影响，连拍速度可能会降低。
* 在自动对焦模式设为单次自动对焦并且图像稳定器关闭的状态下使用下列镜头时：EF300mm f/4L IS USM、EF28-135mm f/3.5-5.6 IS USM、EF75-300mm f/4-5.6 IS USM、EF100-400mm f/4.5-5.6L IS USM。
- 如果 [ 1：记录功能+存储卡/文件夹选择] 菜单的 [记录功能] 设定为 [分别记录]（第146页）并且CF卡 [ 1] 和SD卡 [ 2] 的记录画质设置不同，则最大连拍数量（第151页）会减少。连拍期间内存变满时，由于拍摄会暂时停止，因此拍摄期间的连拍速度可能会降低（第153页）。

 通过设定 [ 2：连拍速度]（第439页），可以手动设定连拍速度。

📷 使用自拍

如果想将自己拍摄进照片中，请使用自拍。

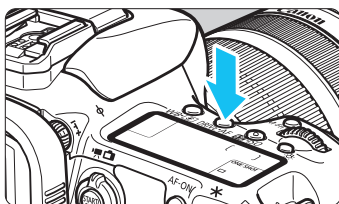

1 按下<DRIVE•AF>按钮。(📷)

2 选择自拍。

- 注视液晶显示屏或取景器的同时，转动<📷>转盘。

📷 : 10秒自拍

📷₂ : 2秒自拍

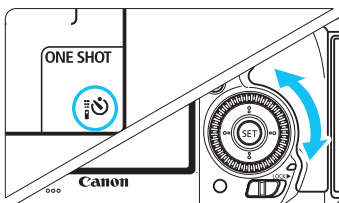

3 拍摄照片。

- 通过取景器取景，对被摄体对焦，然后完全按下快门按钮。
- ▶ 可以通过自拍指示灯、提示音和液晶显示屏上的倒计时显示（以秒为单位）查看自拍操作。
- ▶ 在拍摄照片2秒钟前，自拍指示灯亮起，提示音将变得急促。

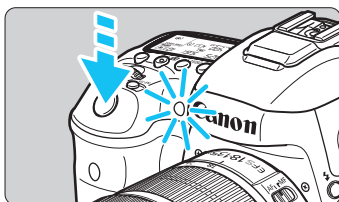

📷 如果不想在按下快门按钮时通过取景器取景，则请安装目镜遮光挡片（第247页）。如果在拍摄照片时有杂散光进入取景器，则可能会影响曝光。



- <📷>使您能不触摸安装在三脚架上的相机就可以拍摄。在拍摄静物或长时间曝光时，这可以防止相机抖动。
- 进行自拍拍摄后，建议回放图像（第354页）以查看对焦和曝光。
- 当使用自拍只拍摄您自己时，使用对焦锁定（第83页）对与您将要站立的位置大致相同距离的被摄体对焦。
- 要在开始自拍后取消，请按下<DRIVE•AF>按钮。

备忘录

4

图像设置

本章介绍图像相关的功能设置：图像记录画质、ISO感光度、照片风格、白平衡、自动亮度优化、降噪、高光色调优先、镜头像差校正、防闪烁拍摄和其他功能。

- 页标题右上方的  图标表示某一功能只能在这些模式下使用：<P> <Tv> <Av> <M> 。

MENU 选择用于记录和回放的存储卡

如果已经在相机中插入了CF卡或SD卡，可以开始记录拍摄的图像。只插有一个存储卡时，并非一定要按照第146-148页上介绍的步骤操作。如果同时插入了CF卡和SD卡，可以选择记录方式并选择使用哪一张存储卡用于记录和回放图像。

[1] 表示CF卡，[2] 表示SD卡。

插入两张存储卡时的记录方式

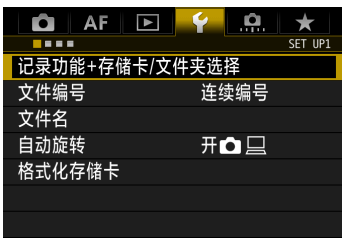

1 选择 [记录功能+存储卡/文件夹选择]。

- 在 [1] 设置页下，选择 [记录功能+存储卡/文件夹选择]，然后按下 < (SET) >。



2 选择 [记录功能]。

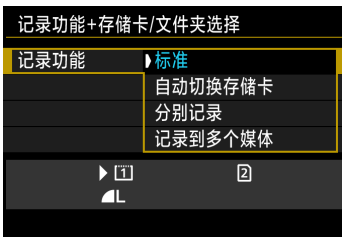

3 选择记录方法。

- 选择记录方法，然后按下 < (SET) >。

- **标准**

图像将被记录到用 [记录/播放] 选定的存储卡上。

- **自动切换存储卡**

与 [标准] 设置相同，但如果存储卡已满，相机将自动切换成使用另一张存储卡记录图像。当自动切换存储卡时，会创建新的文件夹。

- **分别记录**

可以为各存储卡设定图像记录画质（第149页）。以您设定的图像记录画质将各图像分别记录到CF和SD卡。可以自由地将图像记录画质设为 **L** 和 **RAW**、**S3** 和 **M RAW** 等。

- **记录到多个媒体**

以相同的图像大小将每张图像同时记录到CF和SD卡上。也可以选择 RAW+JPEG。



- 如果设定了 [分别记录] 并且为CF卡和SD卡设定了不同的记录画质，连拍的最大连拍数量会减少（第151页）。
- 即使 [记录功能] 设定为 [记录到多个媒体]，也无法将短片同时记录到CF卡和SD卡。如果设定了 [分别记录] 或 [记录到多个媒体]，短片将被记录到设为 [回放] 用的存储卡上。



[分别记录] 和 [记录到多个媒体]

- 使用相同的文件编号记录到CF卡和SD卡。
- 液晶显示屏会显示可拍摄数量较少的存储卡的可拍摄数量。
- 一张存储卡存满时，将显示 [存储卡*已满]，并且无法继续拍摄。如果发生这种情况，更换存储卡或将 [记录功能] 设为 [标准] 或 [自动切换存储卡]，并选择有剩余容量的存储卡继续拍摄。

选择用于记录和回放的CF或SD卡

如果 [记录功能] 设为 [标准] 或 [自动切换存储卡]，选择用于记录和播放图像的存储卡。

如果 [记录功能] 设为 [分别记录] 或 [记录到多个媒体]，选择用于播放图像的存储卡。

标准 / 自动切换存储卡



选择 [记录/播放] 。

- 选择 [记录/播放]，然后按下 <SET>。
 - ①：将图像记录到CF卡并从CF卡回放图像。
 - ②：将图像记录到SD卡并从SD卡回放图像。
- 选择存储卡，然后按下 <SET>。

分别记录 / 记录到多个媒体



选择 [回放] 。

- 选择 [回放]，然后按下 <SET>。
 - ①：回放CF卡的图像。
 - ②：回放SD卡的图像。
- 选择存储卡，然后按下 <SET>。

MENU 设置图像记录画质

可以选择像素计数和图像画质。有8种JPEG图像记录画质设置：**L**、**L**、**M**、**M**、**S1**、**S1**、**S2**、**S3**。有3种RAW图像画质设置：**RAW**、**MRAW**、**SRAW**（第152页）。



1 选择 [图像画质] 。

- 在 [1] 设置页下，选择 [图像画质]，然后按下 <SET>。

标准 / 自动切换存储卡 / 记录到多个媒体

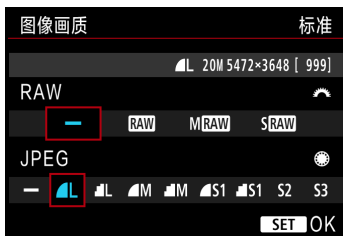

2 选择图像记录画质。

- 要选择RAW画质，转动 < > 拨盘。要选择JPEG画质，转动 < > 转盘。
- 在右上方，“**M（百万像素）****x****”数值表示记录的像素计数，[**] 是可拍摄的图像数（最大显示为9999）。
- 按下 <SET> 进行设定。

分别记录



- 在 [1: 记录功能+存储卡/文件夹选择] 下，如果 [记录功能] 设为 [分别记录]，选择CF卡 [1] 或SD卡 [2]，然后按下 <SET>。
- 选择所需的图像记录画质，然后按下 <SET>。

图像记录画质设置示例

只记录 **L**



只记录 **RAW**

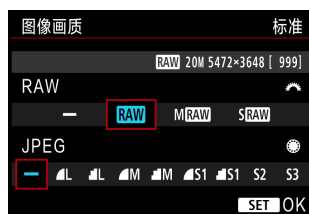

RAW + L

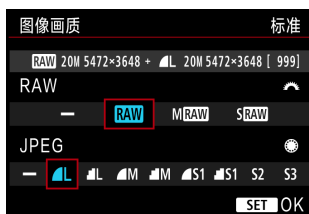

S RAW + M

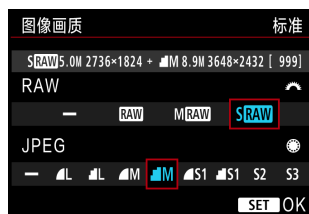



- 如果RAW和JPEG均设为 [-]，将设置 **L**。
- 将在液晶显示屏上显示可拍摄数量（最大为1999）。

图像记录画质设置指南（大约值）

图像画质		记录的像素	打印尺寸	文件尺寸 (MB)	可拍摄数量	最大连拍数量
JPEG	 L	20M	A2	6.6	1090	130 (1090)
	 L			3.5	2060	2060 (2060)
	 M	8.9M	A3	3.6	2000	2000 (2000)
	 M			1.8	3810	3810 (3810)
	 S1	5.0M	A4	2.3	3060	3060 (3060)
	 S1			1.2	5800	5800 (5800)
	 S2 ^{*1}	2.5M	9x13厘米	1.3	5240	5240 (5240)
	 S3 ^{*2}	0.3M	-	0.3	20330	20330 (20330)
RAW	 RAW	20M	A2	24.0	290	24 (31)
	 M RAW	11M	A3	19.3	350	28 (31)
	 S RAW	5.0M	A4	13.3	510	35 (35)
RAW + JPEG	 RAW	20M	A2	24.0+6.6	220	18 (19)
	 L	20M	A2			
	 M RAW	11M	A3	19.3+6.6	260	18 (19)
	 L	20M	A2			
 S RAW	5.0M	A4	13.3+6.6	340	18 (19)	
 L	20M	A2				



*1: **S2**适合于在数码相框上播放图像。

*2: **S3**适合于将图像作为电子邮件发送或在网站上使用。

- **S2**和**S3**将为  (优) 画质。
- 文件尺寸、可拍摄数量和连拍时的最大连拍数量基于使用8GB CF卡时的佳能测试标准(3:2长宽比、ISO 100和标准照片风格)。根据被摄体、存储卡品牌、长宽比、ISO感光度、照片风格、自定义功能和其他设置的不同,这些数值将会有所不同。
- 最大连拍数量适用于<H>高速连续拍摄。括号中的数值适用于基于佳能测试标准的Ultra DMA (UDMA) 7 CF卡。



即使使用UDMA等级存储卡,最大连拍指示也不会改变。但实际上将适用表中的括号中的最大连拍数量。

- 如果同时选择RAW和JPEG，将以设定的图像记录画质同时在存储卡上记录RAW和JPEG的同一图像。将以相同文件编号记录两张图像（文件扩展名：JPEG为.JPG、RAW为.CR2）。
- 图像记录画质图标如下：**RAW**（RAW）、**M RAW**（中RAW）、**S RAW**（小RAW）、JPEG（JPEG）、（优）、（普通）、**L**（大）、**M**（中）和**S**（小）。

RAW图像

RAW图像是由图像感应器输出的原始数据并被转换为数字数据。它被以原样记录在存储卡上，您可以选择如下画质：**RAW**、**M RAW**或**S RAW**。

RAW图像可以用 [ 1：RAW图像处理]（第398页）进行处理，并作为JPEG图像保存。（无法用本相机处理**M RAW**和**S RAW**图像。）虽然RAW图像本身不发生变化，但您可以根据不同的处理条件处理RAW图像，从该RAW图像创建任意数目的JPEG图像。

可以用Digital Photo Professional（EOS软件，第536页）处理RAW图像。可以根据需要进行各种调整并生成包含这些调整的JPEG、TIFF等图像。

RAW图像处理软件

- 要在计算机上显示RAW图像，建议使用Digital Photo Professional（DPP、EOS软件）。
- 前一版本的DPP可能无法处理用本相机拍摄的RAW图像。如果计算机上安装有前一版本的DPP，请用随本相机附带的EOS数码解决方案光盘（EOS DIGITAL Solution Disk）进行更新。（之前的版本会被覆盖。）
- 市售的软件可能无法显示用本相机拍摄的RAW图像。有关兼容信息，请联系软件制造商。

单按图像画质设置

使用自定义控制，您可以为<M-Fn>按钮或景深预览按钮分配图像记录画质，这样可以瞬时切换为该设置。如果为<M-Fn>按钮或景深预览按钮分配 [单按图像画质设置] 或 [单按图像画质(保持)]，可以迅速切换为所需图像记录画质并进行拍摄。

有关详细信息，请参见自定义控制按钮（第445页）。

在 [1: 记录功能+存储卡/文件夹选择] 下，如果 [记录功能] 设为 [分别记录]，则无法切换为单按图像画质设置。

连拍的最大连拍数量

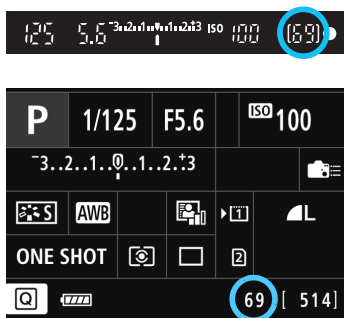

近似最大连拍数量显示在取景器和拍摄功能设置屏幕的右下方。

如果连拍的最大连拍数量为99或更高，将显示“99”。

即使相机内没有插入存储卡，也会显示最大连拍数量。拍摄照片前，请确保已插入存储卡。

如果最大连拍数量显示为“99”，表示可以连续拍摄99张或以上的图像。如果最大连拍数量降为98张或更低并且内部缓存变满时，取景器中和液晶显示屏上将显示“buSY”。此时拍摄会暂时停止。如果停止连拍，最大连拍数量将会增加。所有拍摄的图像都写入存储卡后，可以恢复连拍并最多拍摄第151页上列出的最大连拍数量。

ISO：设置ISO感光度 创意

根据环境光照水平设置ISO感光度（图像感应器对光线的灵敏度）。选择了 $\langle \text{A}^+ \rangle$ 模式时，将自动设定ISO感光度（第156页）。有关短片拍摄期间的ISO感光度，请参见第317和321页。

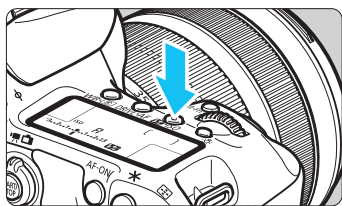

1 按下 $\langle \text{ISO} \rangle$ 按钮。（ $\odot 6$ ）

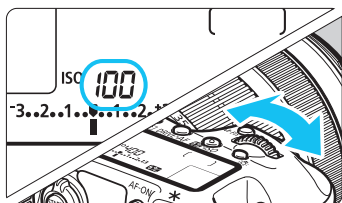

2 设置ISO感光度。

- 注视液晶显示屏或取景器的同时，转动 $\langle \text{DISP} \rangle$ 拨盘。
- 可在ISO 100 - ISO 16000的范围内以1/3级为单位设定ISO感光度。
- “A”表示自动ISO。将自动设定ISO感光度（第156页）。

ISO感光度指南



ISO感光度	拍摄条件 (无闪光灯)	闪光灯范围
ISO 100 - ISO 400	天气晴朗的室外	ISO感光度越高，闪光灯有效范围越大。
ISO 400 - ISO 1600	阴天或傍晚	
ISO 1600 - ISO 16000、H1、H2	黑暗的室内或夜间	

* 高ISO感光度会导致图像较有颗粒感。



- 由于H1（相当于ISO 25600）和H2（相当于ISO 51200）是扩展ISO感光度设置，噪点（亮点、条纹等）和不规则色彩会更明显，并且分辨率比通常低。
- 如果 [ 3：高光色调优先] 设为 [启用]（第180页），无法选择ISO 100/125/160、H1（相当于ISO 25600）和H2（相当于ISO 51200）。
- 在高温条件下拍摄可能会导致图像显得较有颗粒感。长时间曝光还可能导致图像出现异常色彩。
- 当您以高ISO感光度拍摄时，噪点（如亮点和条纹）可能会变得明显。
- 当在产生极多噪点的条件下（如高ISO感光度、高温和长时间曝光的组合）拍摄时，可能不会正确记录图像。
- 如果使用高ISO感光度和闪光灯拍摄近处的被摄体，可能会导致曝光过度。
- 如果设定H2（相当于ISO 51200）并拍摄短片，在手动曝光短片拍摄期间，其设定将会切换为H1（相当于ISO 25600）。即使切换回静止图像拍摄，ISO感光度也不会恢复为H2。



- 在 [ 2：ISO感光度设置] 下，可以用 [ISO感光度范围] 将可设定的ISO感光度范围扩展到H2（相当于ISO 51200）（第157页）。
- 即使 [ 1：ISO感光度设置增量] 设定为 [1级]，仍然可以选择ISO 16000。

自动ISO

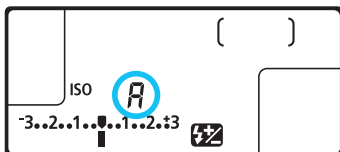

如果ISO感光度设定为“A”（自动），半按快门按钮时会显示将要设置的实际ISO感光度。

如下所示，将自动设置适合拍摄模式的ISO感光度。

拍摄模式	ISO感光度设置
A⁺	自动在ISO 100至ISO 6400的范围内设置
P/Tv/Av/M	自动在ISO 100至ISO 16000 ^{*1} 的范围内设置
B	ISO 400 ^{*1}
使用闪光灯	ISO 400 ^{*1*2*3*4}

*1：实际ISO感光度范围取决于 [自动ISO范围] 中设定的 [最小] 和 [最大] 设置。

*2：如果补充闪光会导致曝光过度，ISO感光度可能会降低，最低可能下降到ISO 100（在<M>和模式下除外）。



*3：在<A⁺>模式下除外。

*4：在<P>模式下，如果为反射闪光设定了外接闪光灯，将会自动设定ISO 400至ISO 1600。



MENU 设定可手动设定的ISO感光度范围

可以设定可手动设定的ISO感光度范围（下限和上限）。可以在ISO 100至H1（相当于ISO 25600）的范围内设定下限，在ISO 200至H2（相当于ISO 51200）的范围内设定上限。



**1** 选择 [ISO感光度设置] 。

- 在 [ 2] 设置页下，选择 [ISO感光度设置]，然后按下 <  > 。

**2** 选择 [ISO感光度范围] 。**3** 设定下限。

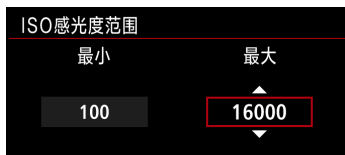
- 选择下限框，然后按下 <  > 。
- 选择ISO感光度，然后按下 <  > 。

**4** 设定上限。

- 选择上限框，然后按下 <  > 。
- 选择ISO感光度，然后按下 <  > 。

5 选择 [确定] 。

MENU 设定自动ISO的ISO感光度范围

可以在ISO 100 - ISO 16000的范围内设定自动ISO的自动ISO感光度范围。可以在ISO 100 - ISO 12800的范围内设定下限，在ISO 200 - ISO 16000的范围内设定上限。



1 选择 [自动ISO范围] 。



2 设定下限。

- 选择下限框，然后按下<SET>。
- 选择ISO感光度，然后按下<SET>。



3 设定上限。

- 选择上限框，然后按下<SET>。
- 选择ISO感光度，然后按下<SET>。

4 选择 [确定] 。

 [最小] 和 [最大] 设置还应用到ISO感光度安全偏移的最小和最大ISO感光度 (第436页) 。

MENU 设定自动ISO的最低快门速度

可以设定最低快门速度，以防止设定了自动ISO时自动设定的快门速度太低。

在<P>和<Av>模式下使用广角镜头拍摄移动被摄体或使用远摄镜头时，该功能较为方便。这有助于减少相机抖动和被摄体模糊。

ISO感光度设置	
ISO感光度	自动
ISO感光度范围	100-16000
自动ISO范围	100-6400
最低快门速度	自动

1 选择 [最低快门速度]。

自动设定

最低快门速度	
自动(标准)	
自动	
手动	
更慢	更快



2 设定所需的最低快门速度。

- 选择 [自动] 或 [手动]。
- 如果选择 [自动]，转动<>拨盘设定相对于标准速度的所需速度（更慢或更快），然后按<SET>。

手动设定

最低快门速度	
手动(1/125)	
自动	
手动	
1/8000	1/4000
1/2000	1/1000
1/500	
1/250	1/125
1/60	1/30
1/15	
1/8	1/4
0"5	1"

- 如果选择 [手动]，转动<>拨盘选择快门速度，然后按下<SET>。



- 如果用 [自动ISO范围] 设定的最大ISO感光度上限无法获得正确曝光，将会设定低于 [最低快门速度] 的快门速度以获得标准曝光。
- 不会为闪光灯和短片拍摄应用此功能。



当设定了 [自动：0] 时，最低快门速度将为镜头焦距的倒数。从 [更慢] 到 [更快] 的单一步级相当于单一快门速度级。

选择照片风格 创意

通过选择照片风格，可以获得与您的摄影表现或被摄体相匹配的图像特征。

在<A+>模式下，照片风格自动设定为 [ A] (自动)。





1 按下< >按钮。



2 选择 []。
▶ 出现照片风格选择屏幕。



3 选择一种照片风格。
▶ 将设定照片风格并且相机将进入拍摄状态。

 还可以用 [ 3: 照片风格] 选择照片风格。

照片风格特征

自动

色调将被自动调节以适合场景。尤其对于在自然界、室外和日落场景下拍摄的蓝天、绿色植物和日落等照片，色彩会显得生动。



如果用 [自动] 无法获得所需色调，请使用另一种照片风格。

标准

图像显得鲜艳、清晰、明快。这是一种适用于大多数场景的通用照片风格。

人像

用于较好地表现肤色。图像显得更加柔和。适于近距离拍摄人像。通过更改 [色调] (第163页)，可以调整肤色。

风光

用于拍摄鲜艳的蓝色和绿色以及非常清晰、明快的图像。拍摄生动的风光时非常有效。

中性

适于用计算机处理图像。用于拍摄自然的色彩及柔和的图像。



可靠设置

适于用计算机处理图像。在色温为5200K的阳光下拍摄的被摄体的颜色将被调整为匹配被摄体的比色颜色。图像会显得柔和。

单色

创建黑白图像。

 以JPEG格式拍摄的黑白图像无法转换成彩色图像。如果您想随后拍摄彩色照片，请确保已取消 [单色] 设定。

 当设定了 [单色] 时，可以在取景器中和液晶显示屏上显示 <  > (第441页)。

用户定义1-3

您可将 [人像]、[风光]、照片风格文件等注册为基本风格，并根据需要进行调节 (第166页)。任何未设定的用户定义照片风格将与 [标准] 照片风格具有相同设置。

符号

照片风格选择屏幕上的符号代表诸如 [锐度] 和 [反差] 之类的参数。数字表示每种照片风格的参数设置，如 [锐度] 和 [反差]。

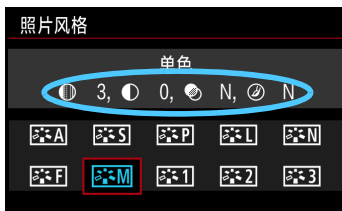

符号

	锐度
	反差
	饱和度
	色调
	滤镜效果 (单色)
	色调效果 (单色)

自定义照片风格 创意

通过调整各个参数（如 [锐度] 和 [反差]），可以自定义照片风格。要查看最后的效果，请试拍几张。要自定义 [单色]，请参阅第165页。

1 按下  按钮。



2 选择 []。

▶ 出现照片风格选择屏幕。



3 选择一种照片风格。

- 选择照片风格，然后按下 **<INFO.>** 按钮。

4 选择参数。

- 选择 [锐度] 等参数，然后按下 **<SET>**。

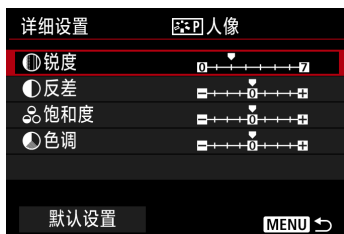



5 设置参数。

- 根据需要调节参数，然后按<SET>。
- 按下<MENU>按钮以保存已调节的参数。照片风格选择屏幕重新出现。
- ▶ 不同于默认设置的参数都会以蓝色显示。

参数设置和效果

锐度	0: 柔和的轮廓	+7: 锐利的轮廓
反差	-4: 低反差	+4: 高反差
饱和度	-4: 低饱和度	+4: 高饱和度
色调	-4: 偏红肤色	+4: 偏黄肤色

- 通过在步骤4中选择 [默认设置]，可以使相应的照片风格恢复其默认参数设置。
- 要用您所调整的照片风格拍摄时，首先选择已调整的照片风格，然后进行拍摄。

单色调整

对于单色模式，除上一页介绍的 [锐度] 和 [反差] 之外，还可以设置 [滤镜效果] 和 [色调效果]。

滤镜效果

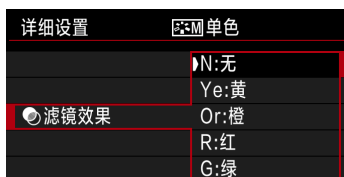

将滤镜效果应用于单色图像后，可以使白云和绿树更加突出。

滤镜	效果示例
N: 无	没有滤镜效果的普通黑白图像。
Ye: 黄	蓝天显得更自然，白云显得更清晰。
Or: 橙	蓝天显得稍暗。夕阳显得更辉煌。
R: 红	蓝天显得相当暗。落叶显得更鲜亮。
G: 绿	肤色和嘴唇显得柔和。绿树叶会显得更鲜嫩明亮。

 增加 [反差] 会使滤镜效果更加明显。

色调效果



通过应用色调效果，可以在该颜色中创建单色图像。这样可以使图像更加生动。可以进行以下选择：[N: 无]、[S: 褐]、[B: 蓝]、[P: 紫] 或 [G: 绿]。

注册照片风格 创意

您可以选择一种基本照片风格如 [人像] 或 [风光]，根据需要调整其参数，并在 [用户定义1]、[用户定义2] 或 [用户定义3] 中进行注册。

可以创建锐度和反差等参数设置不同的多种照片风格。

您还可以调整用EOS Utility（EOS软件，第536页）注册到相机的照片风格的参数。

1 按下<>按钮。

2 选择 []。

▶ 出现照片风格选择屏幕。



3 选择 [用户定义*]。

- 选择 [用户定义*]，然后按下<INFO.>按钮。



4 按下<(SET)>。

- 选择 [照片风格] 后，按下<(SET)>。

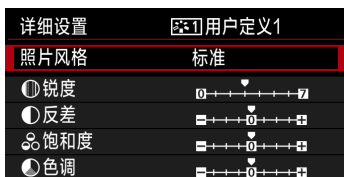

5 选择基本照片风格。

- 选择基本照片风格，然后按下<(SET)>。
- 要调整用EOS Utility（EOS软件）注册到相机的照片风格的参数时，在此选择照片风格。

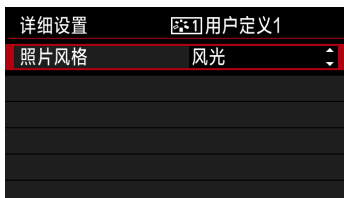



6 选择参数。

- 选择 [锐度] 等参数，然后按下 $\langle \text{SET} \rangle$ 。

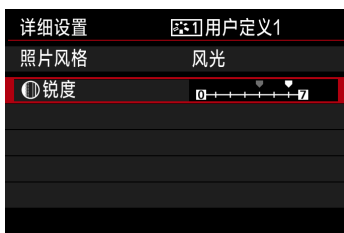

7 设置参数。

- 根据需要调整参数，然后按 $\langle \text{SET} \rangle$ 。有关详细信息，请参见“自定义照片风格”（第163页）。
- 按下 $\langle \text{MENU} \rangle$ 按钮注册新的照片风格。将重新出现照片风格选择屏幕。
- ▶ 基本照片风格将显示在 [用户定义*] 的右侧。



- 如果已在 [用户定义*] 下注册了照片风格，在步骤5中更改基本照片风格将使已注册的照片风格参数设置无效。
- 如果执行 [清除全部相机设置]（第70页），所有 [用户定义*] 设置将恢复为默认设置。用EOS Utility（EOS软件）注册的任何照片风格都会只将已更改的参数恢复为默认设置。



- 要用您所调整的照片风格拍摄时，选择已注册的 [用户定义*]，然后进行拍摄。
- 有关将照片风格文件注册到相机的步骤，请参阅EOS Utility使用说明书（第536页）。

WB：设置白平衡 创意

使用白平衡（WB）可以使白色区域呈现白色。[**AWB**]（自动）设置通常将获取正确的白平衡。如果用 [**AWB**] 不能获得自然的色彩，可以选择适于光源的白平衡或通过拍摄白色物体手动设定白平衡。

在 [**AWB**] 模式下，自动设定 < **A⁺** >。

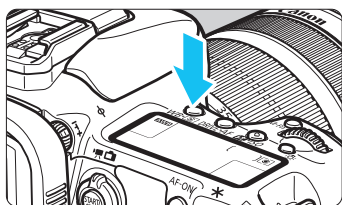

1 按下 < WB· > 按钮。（ 6）

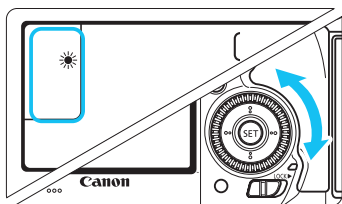



2 选择白平衡设置。

- 注视液晶显示屏或取景器的同时，转动 <  > 转盘。

（大约值）

显示	模式	色温（K：开尔文）
AWB	自动	3000-7000
	日光	5200
	阴影	7000
	阴天、黎明、黄昏	6000
	钨丝灯	3200
	白色荧光灯	4000
	使用闪光灯	自动设定*
	用户自定义（第169页）	2000-10000
K	色温（第171页）	2500-10000

* 适用于具有色温传输功能的闪光灯。否则，将被固定为约6000K。

 还可以用 [ 2：白平衡] 设定此项。

白平衡

对人眼来说，无论在何种光源下白色物体均呈白色。而数码相机使用软件对色温进行调整，从而使白色区域呈现白色。这个调整是色彩矫正的基础。使用此功能，可以拍摄具有自然色调的照片。

自定义白平衡

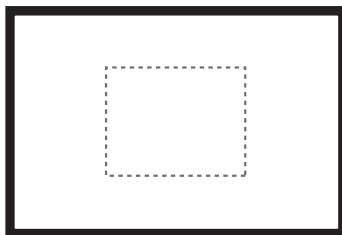

使用自定义白平衡可以更准确地为特定光源手动设置白平衡。在实际光源下执行此步骤。



1 拍摄白色物体。

- 通过取景器取景，将整个虚线框（图中所示）对准一个无图案的白色物体。
- 手动对焦并用为白色物体设定的标准曝光拍摄。
- 可以使用任何白平衡设置。



2 选择 [自定义白平衡] 。

- 在 [ 2] 设置页下，选择 [自定义白平衡]，然后按下 <  > 。
- ▶ 将会显示自定义白平衡选择屏幕。

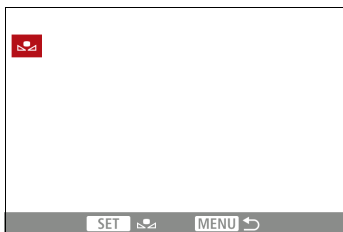



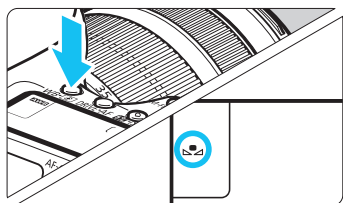

3 导入白平衡数据。

- 转动<>转盘选择在步骤1中拍摄的图像，然后按下<>。
- ▶ 在出现的对话屏幕上选择 [确定]，数据将被导入。
- 按下<MENU>按钮退出菜单。





4 按下<WB·>按钮。（）

5 选择自定义白平衡。

- 注视液晶显示屏并转动<>转盘选择<>。

-  ● 如果在步骤1中获得的曝光与标准曝光极其不同，则可能无法获得正确的白平衡。
- 在步骤3中，无法选择以下图像：在照片风格设定为 [单色] 期间拍摄的图像、多重曝光图像和用其他相机拍摄的图像。



-  ● 可以用灰色图或18%灰度反光板（市售）取代白色物体，再现更准确的白平衡。
- 用EOS软件注册的个性化白平衡将被注册在<>中。如果执行步骤3，所注册的个性化白平衡数据将被删除。

K 设置色温

可以用数字设置白平衡的色温。该功能适用于高级用户。





1 选择 [白平衡]。

- 在 [ 2] 设置页下，选择 [白平衡]，然后按下 <  >。



2 设定色温。

- 选择 [**K**]。
- 转动 <  > 拨盘设置色温，然后按下 <  >。
- 可在约2500K至10000K的范围内以100K为单位设定色温。



- 设置人工光源下的色温时，可根据需要设置白平衡校正（洋红色或绿色）。
- 如果将 [**K**] 设为市面有售的色温计的读数，请先试拍几张，然后调整设置以补偿色温计读数和相机的色温读数差异。

WB 白平衡校正 创意

您可以校正已设置的白平衡。这种调节与使用市面有售的色温转换滤镜或色彩补偿滤镜效果相同。每种颜色都有1-9级校正。

该功能适用于熟悉使用色温转换或色彩补偿滤镜的高级用户。

白平衡校正



1 选择 [白平衡偏移/包围]。

- 在 [2] 设置页下，选择 [白平衡偏移/包围]，然后按下 <SET>。

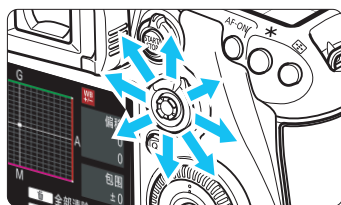

2 设置白平衡校正。

- 用 < > 将 “■” 标记移动到适当位置。
- B是蓝色；A是琥珀色；M是洋红色；G是绿色。将会朝向选定的颜色校正图像的颜色平衡。
- 在屏幕右侧的“偏移”分别表示方向和校正量。
- 按下 < > 按钮将取消所有 [白平衡偏移/包围] 设置。
- 按 < > 退出设置。

设置示例：A2、G1

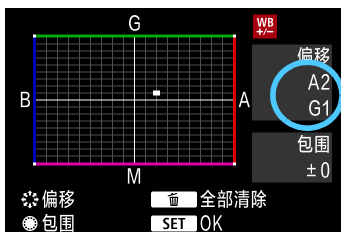

- 在白平衡校正期间，将在液晶显示屏上显示 < WB >。
- 当设定了白平衡校正时，可以在取景器和液晶显示屏上显示 < >（第441页）。
- 1级蓝色/琥珀色校正相当于约5 Mired的色温转换滤镜。（Mired：表示色温转换滤镜密度的计量单位。）

白平衡自动包围

只需进行一次拍摄，可以同时记录三张不同色调的图像。在当前白平衡设置的色温基础上，图像将进行蓝色/琥珀色偏移或洋红色/绿色偏移包围。这称为白平衡包围曝光（WB-BKT）。白平衡包围以整级为单位，可调整至 ± 3 级。

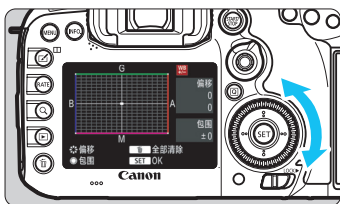

蓝色/琥珀色偏移 ± 3 级

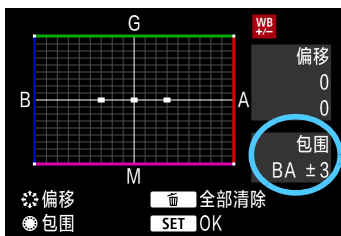



设置白平衡包围量。

- 在“白平衡校正”步骤2中，转动 $\langle \text{WB} \rangle$ 转盘，屏幕上的“■”标记将变为“■■■”（3点）。向右转动拨盘设置蓝色/琥珀色包围曝光，向左转动设置洋红色/绿色包围曝光。
- 右侧的“包围”表示包围曝光方向和矫正量。
- 按下 $\langle \text{WB} \rangle$ 按钮将取消所有 [白平衡偏移/包围] 设置。
- 按 $\langle \text{SET} \rangle$ 退出设置。

包围顺序

图像将以下列顺序进行包围：1. 标准白平衡、2. 蓝色（B）偏移和3. 琥珀色（A）偏移、或1. 标准白平衡、2. 洋红色（M）偏移和3. 绿色（G）偏移。

-  ● 白平衡包围曝光过程中，最大连拍数量将会减少，并且可拍摄数量也将减少至正常数量的三分之一。
- 由于一次拍摄记录3张图像，将图像记录到存储卡会花费较长时间。

-  ● 您也可以设置白平衡校正和自动包围曝光，与白平衡包围曝光组合使用。如果设置自动包围曝光与白平衡包围曝光组合使用，则一次拍摄将记录9张图像。
- 当设定了白平衡包围时，白平衡图标会闪烁。
- 可以改变白平衡包围的拍摄数量（第435页）。
- “**包围**”表示包围曝光。

MENU 自动校正亮度和反差 创意

如果拍摄的图像暗或反差低，亮度和反差会被自动校正。该功能称为自动亮度优化。默认设置为 [标准]。对于JPEG图像，在拍摄图像时应用校正。

在<A+>模式下自动设为 [标准]。



1 选择 [自动亮度优化]。

- 在 [相机2] 设置页下，选择 [自动亮度优化]，然后按下<SET>。



2 选择设置。

- 选择所需的设置，然后按下<SET>。

3 拍摄照片。

- 必要时，将以校正后的亮度和反差记录图像。



- 根据拍摄条件的不同，噪点可能会增多。
- 如果自动亮度优化太强并且图像太亮，设定 [弱] 或 [关闭]。
- 如果设定了 [关闭] 以外的设置并且使用曝光补偿或闪光曝光补偿以使曝光变暗，图像可能仍然显得较亮。如果想要更暗的曝光，将该功能设为 [关闭]。
- 如果 [相机3：高光色调优先] 设为 [启用]，自动亮度优化将被自动设为 [关闭]。



在步骤2中，如果按<INFO.>按钮并取消选取 [在M或B模式下关闭] 设置的<√>，还可以在<M>和模式下设定 [自动亮度优化]。

高ISO感光度降噪功能

该功能降低图像中产生的噪点。虽然降噪适用于所有ISO感光度，但是高ISO感光度时特别有效。在低ISO感光度时，图像较暗部分（阴影区域）的噪点会进一步降低。



1 选择 [高ISO感光度降噪功能] 。

- 在 [3] 设置页下，选择 [高ISO感光度降噪功能]，然后按下 <SET>。

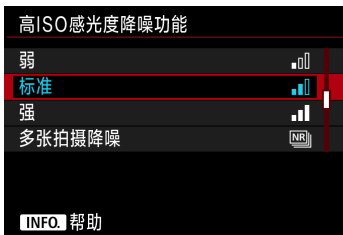

2 设定等级。

- 选择所需降噪等级，然后按下 <SET>。

● ：多张拍摄降噪

与 [强] 相比，该设置以更高的图像画质降噪。对于单张照片，连续拍摄四张照片并自动将其对齐合并成一幅JPEG图像。如果图像记录画质设定为RAW或RAW+JPEG，则无法设定 [多张拍摄降噪]。





3 拍摄照片。

- 将记录应用了降噪的图像。

当设定了多张拍摄降噪时，可以在取景器中和在液晶显示屏上显示 < > (第441页)。



有关设定多张拍摄降噪的注意事项

- 如果因相机抖动原因图像大幅度错位，则降噪效果可能不明显。
- 如果您正手握相机，请稳固握持以避免相机抖动。推荐使用三脚架。
- 如果拍摄移动被摄体，移动被摄体可能会留下残影。
- 对于重复的图案（格子、条纹等）、或平坦、单色调的图像，图像对齐可能不正常工作。
- 如果在连续拍摄四张图像期间被摄体的亮度发生变化，则可能会导致图像的曝光不规则。
- 将图像记录到存储卡上会比通常拍摄花费更长时间。图像处理期间，会在取景器和液晶显示屏上显示“buSY”，并且到处理结束为止无法拍摄另一张照片。
- 无法使用自动包围曝光和白平衡包围曝光。
- [变形校正] 设置将被自动设定为 [关闭]。
- 如果设定了 [ 3: 长时间曝光降噪功能]、[ 3: 多重曝光]、[ 3: HDR模式]、自动包围曝光或白平衡包围曝光，则无法设定 [多张拍摄降噪]。
- 无法进行闪光拍摄。将会根据 [AF3: 自动对焦辅助光发光] 设置发射自动对焦辅助光。
- 无法为B门曝光和短片拍摄设定 [多张拍摄降噪]。
- 如果进行下列操作之一，设置会自动切换成 [标准]：将电源开关转动到 <OFF>，更换电池，更换存储卡，选择 <  > 或 < B > 拍摄模式，将图像记录画质设定或切换成RAW或RAW+JPEG，或切换成短片拍摄。

长时间曝光降噪功能

可以对曝光1秒或更长的图像进行降噪。



- 1 选择 [长时间曝光降噪功能] 。
 - 在 [3] 设置页下，选择 [长时间曝光降噪功能]，然后按下 < >。



- 2 设置所需的设置。
 - 选择所需的设置，然后按下 < >。

- **自动**
对于1秒或更长时间的曝光，如果检测到长时间曝光特有的噪点，会自动执行降噪。该 [自动] 设置在大多数情况下有效。
- **启用**
对所有1秒或更长时间的曝光都进行降噪。[启用] 设置可以减少 [自动] 设置检测不到的噪点。

- 3 拍摄照片。
 - 将记录应用了降噪的图像。



- 设为 [自动] 和 [启用] 时，拍摄照片后的降噪处理可能需要与曝光相同的时间。在降噪处理期间，只要取景器中的最大连拍指示显示“1”或更高，就仍可以进行拍摄。
- 与 [关闭] 或 [自动] 设置相比，以 [启用] 设置在ISO 1600或更高感光度下拍摄的图像可能显得较有颗粒感。
- 设为 [启用] 时，如果在显示实时显示图像时进行长时间曝光拍摄，将会在降噪过程中显示“BUSY”。到完成降噪处理之前不会出现实时显示。（您无法拍摄另一张照片。）

MENU 高光色调优先 创意

可以减少曝光过度的高光区域。



1 选择 [高光色调优先] 。

- 在 [3] 设置页下，选择 [高光色调优先]，然后按下 < > 。



2 选择 [启用] 。

- 高光细节得到改善。动态范围从标准的18%灰度扩展到明亮的高光。灰度和高光之间的渐变会更加平滑。

3 拍摄照片。

- 将记录应用了高光色调优先的图像。

设置为 [启用] 时，图像噪点可能略微增加。

设为 [启用] 时，可设置的范围将为ISO 200 - ISO 16000。此外，当高光色调优先被启用时，将在取景器中和液晶显示屏上显示 < > 图标。

MENU 镜头周边光量和像差校正

周边光量减少是由于镜头特性的原因而导致图像四角显得较暗的现象。被摄体轮廓上的彩色边纹被称为色差。镜头特性导致的图像失真被称为失真。这些镜头像差和失光可以被校正。默认设置下，周边光量和色差校正设定为 [启用]，失真校正设定为 [关闭]。

如果显示 [没有校正数据]，请参见第183页上的“镜头校正数据”。

周边光量校正

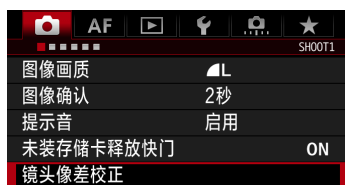

1 选择 [镜头像差校正]。

- 在 [1] 设置页下，选择 [镜头像差校正]，然后按下 <SET>。

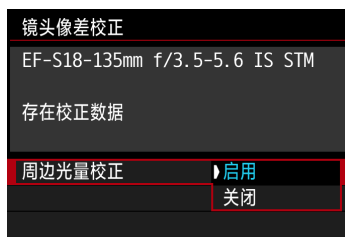

2 选择设置。

- 检查所安装的镜头是否显示 [存在校正数据]。
- 选择 [周边光量校正]，然后按下 <SET>。
- 选择 [启用]，然后按下 <SET>。

3 拍摄照片。

- 将以校正后的周边光量记录图像。



根据拍摄条件的不同，可能会在图像周边出现噪点。



- 应用的校正量会比可以用Digital Photo Professional (EOS软件，第536页) 设定的最大校正量低一些。
- ISO感光度越高，校正量会越低。

色差校正



- 1 选择设置。
 - 检查所安装的镜头是否显示 [存在校正数据]。
 - 选择 [色差校正]，然后按下 <SET>。
 - 选择 [启用]，然后按下 <SET>。

- 2 拍摄照片。
 - 将以校正后的色差记录图像。

失真校正



- 1 选择设置。
 - 检查所安装的镜头是否显示 [存在校正数据]。
 - 选择 [变形校正]，然后按下 <SET>。
 - 选择 [启用]，然后按下 <SET>。

- 2 拍摄照片。
 - 校正失真后的图像将被记录。



- 当失真校正被启用时，相机记录的图像范围较从取景器看到的范围窄。（图像外围会被略微裁剪，分辨率会略微降低。）
- 如果将 [变形校正] 设定为 [启用]，连续拍摄期间的最大连拍数量（第153页）将会减少。
- 如果拍摄短片或设定了HDR模式、多重曝光或多张拍摄降噪，则失真不会被校正。
- 在实时显示拍摄期间使用失真校正会略微影响视角。
- 在实时显示拍摄期间放大图像时，不会为显示的图像应用失真校正。因此，如果图像外围被放大，可能会显示不会记录在实际图像中的图像范围的一部分。
- 除尘数据（第407页）不会被添加到失真校正启用状态下记录的图像。此外，当回放图像时，不会显示自动对焦点（第359页）。

镜头校正数据

相机已包含约30个镜头的镜头周边光量校正、色差校正和失真校正用数据。如果选择 [启用]，对于已在相机中注册了校正数据的镜头，将会自动应用周边光量校正、色差校正和失真校正。

利用EOS Utility（EOS软件），您可以查看相机中已注册的校正数据的镜头。您还可以给未注册的镜头注册校正数据。有关详细信息，请参阅软件使用说明书光盘中的EOS Utility使用说明书（第536页）。

有关镜头校正的注意事项

- 无法为已拍摄的JPEG图像应用周边光量校正、色差校正和失真校正。
- 使用非佳能镜头时，即使显示 [存在校正数据]，也建议将校正设为 [关闭]。
- 如果在实时显示拍摄期间使用放大查看，则不会在屏幕上显示的图像中反映周边光量校正、色差校正和失真校正。
- 如果所使用的镜头没有距离信息，校正量会较少。

有关镜头校正的注意事项

- 如果校正的效果不太明显，拍摄后请放大图像并重新查看。
- 即使在安装了增倍镜或原尺寸转换器时，也会应用校正。
- 如果所安装镜头的校正数据尚未注册到相机，结果将与校正设为 [关闭] 时相同。

MENU 减少闪烁 创意

如果在荧光灯等光源下以较快的快门速度拍摄图像，光源的闪动会导致闪烁，并且图像的垂直曝光可能不均匀。如果在这些条件下使用了连拍，可能会导致图像整体的曝光或颜色不均匀。

使用防闪烁拍摄时，相机检测光源闪动的频率并在闪烁对曝光或颜色的影响最弱时拍摄照片。



1 选择 [防闪烁拍摄] 。

- 在 [4] 设置页下，选择 [防闪烁拍摄]，然后按下 < > 。

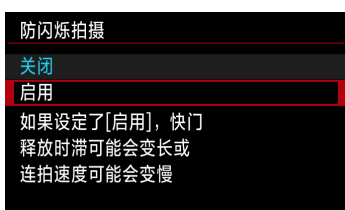

2 选择 [启用] 。

3 拍摄照片 。

- 将减弱闪烁所导致的曝光或颜色不均匀并拍摄图像 。



- 当设定了 [启用] 并在闪烁的光源下拍摄时，快门释放时滞可能会略微变长。此外，连拍速度可能会略微变慢，拍摄间隔可能会变得不规律。
- 此功能在实时显示拍摄和短片拍摄时不起作用。
- 在 < **P** > 或 < **Av** > 模式下，如果在连拍期间快门速度发生变化或以不同的快门速度拍摄相同场景的多张照片，色调可能会不一致。为了避免不一致的色调，请以固定的快门速度使用 < **Tv** > 或 < **M** > 模式。
- 当 [防闪烁拍摄] 设定为 [启用] 时拍摄的图像的色调看起来可能与设定为 [关闭] 时不同。
- 无法检测到 100 Hz 或 120 Hz 以外的频率的闪烁。此外，如果在连拍期间灯光的闪烁频率发生变化，则无法减弱闪烁的影响。

- 如果被摄体的背景较暗或如果图像中有亮光，则可能检测不到闪烁。
- 在某些特殊类型的照明下，即使在显示 < **Flicker!** > 期间，相机也可能无法减弱闪烁的影响。
- 根据光源的不同，可能无法正确检测闪烁。
- 如果重新构图，< **Flicker!** > 可能会间歇性地出现和消失。
- 根据光源或拍摄条件的不同，即使使用此功能，也可能无法获得预期的结果。

- 建议进行试拍。
- 如果取景器中不显示 < **Flicker!** >，请在 [在取景器中显示/隐藏] (第77页) 中勾选 [闪烁检测]。拍摄时如果相机减弱了闪烁的影响，< **Flicker!** > 会点亮。在不闪烁的光源下，或如果没有检测到闪烁，将不会显示 < **Flicker!** >。
- 如果勾选了 [闪烁检测] 并且 [ 4: 防闪烁拍摄] 设定为 [关闭]，在闪烁的光源下测光会导致取景器中的 < **Flicker!** > 闪烁以示警告。建议在开始拍摄前设定 [启用]。
- 在 < **A+** > 模式下，拍摄时闪烁灯光的影响会被减弱，但是不会显示 < **Flicker!** >。
- 使用闪光灯时防闪烁拍摄也有效。但是，在无线闪光拍摄期间可能无法获得预期的结果。

MENU 设置色彩空间 创意

可再现的色彩范围称为“色彩空间”。本相机可以将拍摄图像的色彩空间设为sRGB或Adobe RGB。对于普通拍摄，推荐使用sRGB。在<A+>模式下，色彩空间自动设为 [sRGB]。

1 选择 [色彩空间]。

- 在 [ 2] 设置页下，选择 [色彩空间]，然后按下<SET>。



2 设置所需的色彩空间。

- 选择 [sRGB] 或 [Adobe RGB]，然后按下<SET>。

Adobe RGB

本色彩空间主要用于商业印刷和其他工业用途。如果您不熟悉图像处理、Adobe RGB和相机文件系统设计规则2.0 (Design rule for Camera File System 2.0) (Exif 2.21或更高)，不推荐您使用本设置。这种图像在sRGB计算机环境中和在兼容相机文件系统设计规则2.0 (Design rule for Camera File System 2.0) (Exif 2.21或更高) 的打印机上呈现的色彩饱和度较低。因此需要用计算机软件对图像进行后期处理。



- 如果捕获的静止图像以Adobe RGB色彩空间拍摄，文件名的第一个字符将为下划线“_”。
- 不会添加ICC配置文件。请参阅光盘上的软件使用说明书（第539页）中有关ICC配置文件的介绍。

MENU 创建和选择文件夹

可以自由创建和选择保存拍摄图像用的文件夹。
该操作为可选功能，因为相机会自动创建保存拍摄图像用的文件夹。

创建文件夹

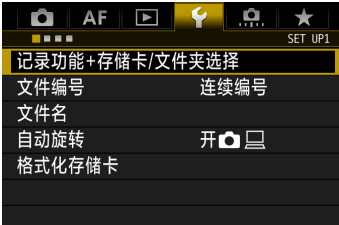

1 选择 [记录功能+存储卡/文件夹选择]。

- 在 [1] 设置页下，选择 [记录功能+存储卡/文件夹选择]，然后按下 <SET>。



2 选择 [文件夹]。



3 选择 [创建文件夹]。



4 选择 [确定]。

- ▶ 创建一个文件夹编号增加1的新文件夹。

选择文件夹



- 在文件夹选择屏幕上选择文件夹，然后按<SET>。
- ▶ 用于保存拍摄图像的文件夹被选择。
- 此后拍摄的图像将记录在选定的文件夹中。



文件夹

以“100EOS7D”为例，文件夹名以三位数（文件夹编号）开头，之后为五个字母数字字符。一个文件夹中最多可以容纳9999张图像（文件编号0001 - 9999）。当文件夹已满时，会自动创建一个文件夹编号增加1的新文件夹。此外，如果执行手动重设（第194页），会自动创建一个新文件夹。能创建编号为100到999的文件夹。

用计算机创建文件夹

在屏幕上打开的存储卡中创建一个以“DCIM”命名的新文件夹。打开DCIM文件夹并根据需要创建多个文件夹以便保存和整理您的图像。文件夹名必须符合“100ABC_D”格式。前三位是文件夹编号（从100到999）。最后五个字符可以由从A到Z的任意大写和小写字母、数字以及下划线“_”组成。不能使用空格。此外请注意，即使两个文件夹名称各自的五个字符不同，也不可使用相同的三位数文件夹编号（例如“100ABC_D”和“100W_XYZ”）。

MENU 更改文件名

文件名中有四个包含字母数字的字符，随后是四位数的图像编号（第193页）和扩展名（例如）BE3B0001.JPG。前四个包含字母数字的字符是相机

出厂时设置的，专用于本相机。但是，您可以进行更改。

您可以使用“用户设置1”更改并注册所需的四个字符。使用“用户设置2”时，如果您注册三个字符，从左开始的第四个字符会自动添加以显示图像大小。

注册或改变文件名

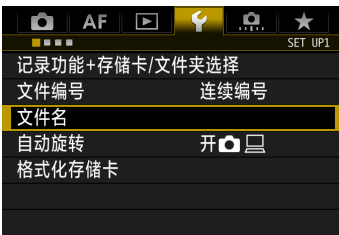

1 选择 [文件名]。

- 在 [1] 设置页面下，选择 [文件名]，然后按下 <SET>。



2 选择 [更改用户设置*]。

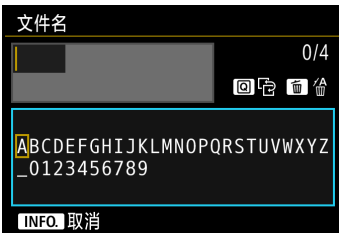

3 输入任意包含字母数字的字符。

- 对于用户设置1，输入4个字符。对于用户设置2，输入3个字符。
- 按下 <左箭头> 按钮删除任何不必要的字符。
- 按下 <Q> 按钮。将在彩色框中突出显示字符调板，可以输入文本。



- 操作<⌚>转盘或<⬇>移动 \square 并选择所需的字符。然后按下<SET>输入该字符。

4 退出设置。

- 输入正确数目的字符后，按<MENU>按钮，然后选择 [确定]。
- ▶ 所注册的文件名会被保存。

5 选择注册后的文件名。

- 选择 [文件名]，然后按下<SET>。
- 选择已经注册的文件名，然后按下<SET>。
- 如果已经注册了用户设置2，请选择“***（注册的三个字符）+图像大小”。



设置

首字符不能为下划线 “_”。

用户设置2

当您选择用用户设置2注册的 “***+图像大小” 并拍摄照片时，会自动将图像记录画质字符作为文件名自左边起第四个字符添加。图像记录画质字符的含义如下：

“***L” =  L /  L / RAW

“***M” =  M /  M / M RAW

“***S” =  S1 /  S1 / S RAW

“***T” = S2

“***U” = S3

将图像传输至计算机时，将包括自动添加的第四个字符。您无需打开图像即可查看图像大小。可以用扩展名区分RAW或JPEG图像。

- JPEG图像的扩展名将为 “.JPG”，RAW图像的扩展名将为 “.CR2”，短片的扩展名将为 “.MOV” 或 “.MP4”。
- 当您使用用户设置2拍摄短片时，文件名的第四个字符将为下划线 “_”。

MENU 文件编号方法

4位数文件编号类似于在一卷胶卷上的编号。拍摄的图像会获得一个从0001至（例如）BE3B0001.JPG 9999的连续文件编号，并存入一个文件夹中。您也可以更改指定文件编号的方法。



- 1 选择 [文件编号]。
 - 在 [1] 设置页下，选择 [文件编号]，然后按下 <SET>。
- 2 选择文件编号方法。
 - 选择所需的设置，然后按下 <SET>。

连续编号

即使在更换存储卡或创建新文件夹后，仍然维持文件编号次序。即使在更换存储卡、创建文件夹或切换目标存储卡（如 [1] → [2]）后，所保存图像的文件编号会继续按次序编号直至9999。当您想要将多个存储卡或多个文件夹中编号在0001至9999之间的图像保存到计算机上的同一个文件夹时，此方式较为方便。

如果更换的存储卡或已有文件夹中含有以前记录的图像，新图像的文件编号可能会继续从存储卡或文件夹中已有图像的文件编号之后开始。如果想要使用连续的文件编号，建议每次使用新格式化的存储卡。

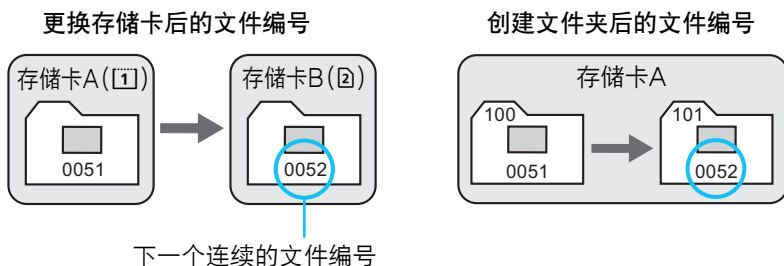

自动重设

每次更换存储卡或创建新文件夹后，文件编号都从0001重新开始。

当您更换存储卡、创建文件夹或切换目标存储卡（如①→②）时，所保存图像的文件编号会从0001开始依次继续。这样便于按照存储卡或文件夹管理图像。

如果更换的存储卡或已有文件夹中含有以前记录的图像，新图像的文件编号可能会继续从存储卡或文件夹中已有图像的文件编号之后开始。如果想要从文件编号0001开始保存图像，请每次使用新格式化的存储卡。

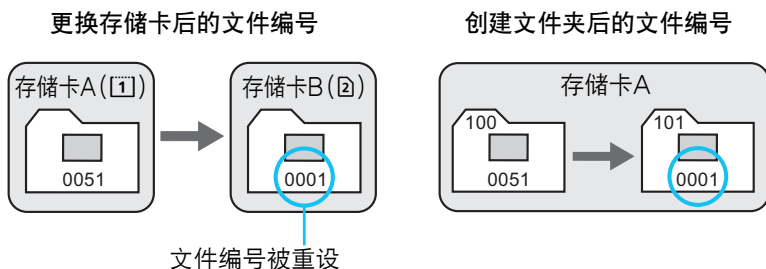

手动重设

将文件编号重设为0001或在新的文件夹中从文件编号0001开始。

手动重设文件编号时，会自动创建一个新文件夹，并且存入该文件夹的图像的文件编号会从0001开始。

例如当您想将前一天拍摄的图像和当天拍摄的图像存入不同的文件夹时，这样方便。手动重设后，文件编号方法会返回连续编号或自动重设。（不会出现手动重设确认画面。）

如果编号999的文件夹中包含的文件数目已达到9999，即使存储卡仍有存储空间，也无法进行拍摄。液晶监视器将显示信息提示您更换存储卡。更换新的存储卡。

MENU 设定版权信息 创意

当您设定版权信息时，该信息将作为Exif信息记录在图像中。

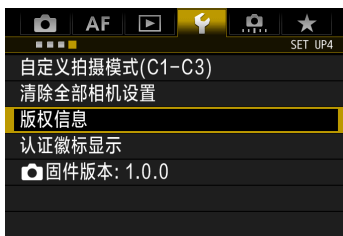

1 选择 [版权信息]。

- 在 [**4**] 设置页下，选择 [版权信息]，然后按下 < **SET** >。

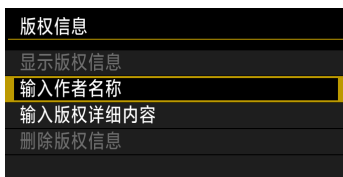

2 选择要设定的选项。

- 选择 [输入作者名称] 或 [输入版权详细内容]，然后按下 < **SET** >。



3 输入文本。

- 按下 < **Q** > 按钮。将在彩色框中突出显示字符调板，可以输入文本。
- 操作 < **DISP** > 转盘或 < **MOV** > 移动 **□** 并选择所需的字符。然后按下 < **SET** > 输入该字符。
- 最长可以输入63个字符。
- 要删除字符，按下 < **DEL** > 按钮。
- 要取消文本输入，按 < **INFO** > 按钮，然后在确认屏幕上选择 [确定]。

4 退出设置。

- 输入文本后，按 < **MENU** > 按钮，然后选择 [确定]。
- ▶ 信息被保存。

查看版权信息



当您在步骤2中选择 [显示版权信息] 时，可以查看您所输入的 [作者] 和 [版权] 信息。

删除版权信息

当您在上一页的步骤2中选择 [删除版权信息] 时，可以删除 [作者] 和 [版权] 信息。

 如果“作者”或“版权”的输入较长，当选择 [显示版权信息] 时，可能不会完整显示。

 还可以用EOS Utility（EOS软件，第536页）设定或查看版权信息。

5

GPS设置

本章介绍相机的内置GPS设置。EOS 7D Mark II (G) 可以接收来自GPS卫星（美国）、GLONASS卫星（俄国）和Quasi-Zenith卫星系统（QZSS）“Michibiki”（日本）的卫星导航信号。

- 默认设置下GPS功能设定为 [关闭]。
- 本说明书使用术语“GPS”表示卫星导航功能。

当 [GPS] 设定为 [启用] 时（第201页），即使在关闭电源后，相机仍会继续以固定间隔接收GPS信号。因此电池的消耗会较快，可拍摄数量会减少。如果将不使用GPS，建议将 [GPS] 设定为 [关闭]。



当使用GPS功能时，请务必查看使用时所在的地区，并遵守该国家或地区的法律和法规使用本功能。在本国以外的地方使用GPS时，请格外小心。

GPS功能

为图像添加地理标签

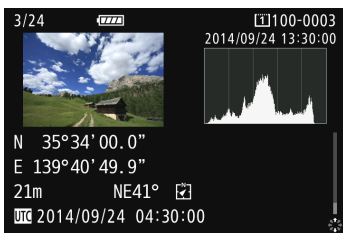

- 可以为图像添加地理标签信息*¹（纬度、经度、海拔）和协调世界时*²。
- 使用数字罗盘（基于磁北），可以为图像添加拍摄方向。
- 这些信息可用于在计算机上显示的地图中显示拍摄位置和拍摄方向。

*1：某些旅行条件或GPS设置可能会导致不正确的地理标签信息添加到图像。

*2：协调世界时间简称为UTC，本质上与格林威治时间相同。

记录旅行路线

可以使用GPS记录功能以设定的间隔自动记录相机的位置信息。可以在计算机上显示的地图中查看此地理标签信息。

* 某些旅行条件、位置或GPS设置可能会导致不正确的地理标签信息添加到图像。

设定相机时间

可以用GPS信号设定相机时间。

在虚拟地图上观看图像和信息

使用Map Utility（EOS软件，第537页），可以在计算机上显示的地图中查看拍摄位置和旅行路线。

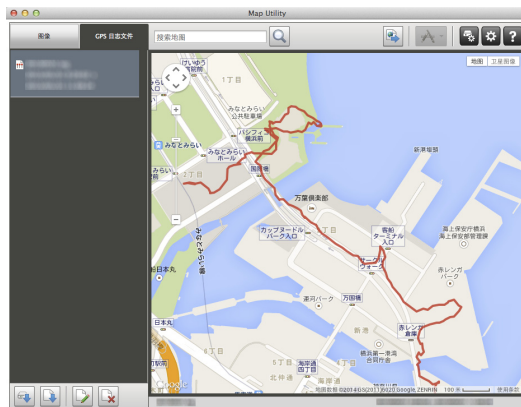

地图数据©2014 ZENRIN -

GPS的注意事项

当使用GPS功能时，请注意以下事项。

- 在某些国家和地区，GPS的使用可能受到限制。因此，使用GPS时请务必遵守使用地国家和地区的法律和法规。当在国外旅游时，也请特别注意。
- 在限制电子设备操作的地方使用GPS功能时请小心。
- 通过利用添加有地理标签的照片或短片中的位置数据，其他人可能会查找您的所在地并识别您的身份。当与他人分享（如在很多人能看到的网上发布）这些添加有地理标签的图像、短片或GPS记录文件时请注意。
- 在某些情况下，GPS信号接收可能会花费较长时间。

获取GPS信号

要获取GPS信号时，请将相机拿到露天的室外。让相机的顶部朝向天空，而您的手等不要放在相机的顶部。

当信号获取状况良好时，将 [GPS] 设定为 [启用] 后，到相机获取GPS卫星信号为止，将花费约30秒至60秒。查看是否在液晶显示屏上显示 [**GPS**]，然后拍摄。



1 选择 [GPS/数字罗盘设置]。

- 在 [**☺2**] 设置页下，选择 [GPS/数字罗盘设置]，然后按下 < **SET** >。



2 将 [GPS] 设为 [启用]。

GPS获取状态

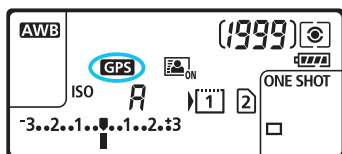

在液晶显示屏和拍摄功能设置屏幕上以 [**GPS**] 图标显示GPS获取状态。

持续的 **GPS**：已获取信号

闪烁 **GPS**：尚未获取信号

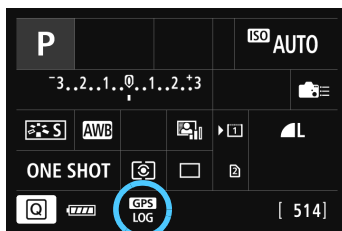

在显示 [**GPS**] 期间拍摄时，图像将被添加地理标签。



- 如果选择了 [启用]，即使将相机的电源开关转动到 <OFF>，仍然会在液晶显示屏上显示 <GPS>。此外，由于相机会以固定间隔接收GPS信号，电池的消耗会较快，可拍摄数量会减少。如果将会长时间不使用相机，请设为 [关闭]。
- GPS天线内置于热靴附近。尽管可以在热靴上安装有外接闪光灯期间获取GPS信号，但获取灵敏度会略微降低。
- 无法使用GPS接收器GP-E2（另售）。

GPS覆盖较差

在下列条件下，不会正确获取GPS卫星信号。其结果，可能不会记录地理标签信息或可能会记录不正确的地理标签信息。

- 室内、地下、隧道或森林中、建筑物之间或山谷中。
- 高压电线附近或以1.5 GHz波段工作的手机附近。
- 相机被放在包中等。
- 长途旅游时。
- 当跨越不同的环境旅行时。
- 由于随着时间的经过GPS卫星移动，即使在上述以外的条件下，卫星移动也可能会干扰添加地理标签并导致地理标签信息丢失或不正确。此外，即使只在一个位置使用了相机，地理标签信息也可能会包括旅行路线。



即使位于垂直方向，相机也能接收GPS信号。

观看GPS信息

GPS/数字罗盘设置	
GPS	启用
设置	

1 选择 [设置] 。

- 查看 [GPS] 设定为 [启用] 。
- 选择 [设置]，然后按下 <  > 。

GPS/数字罗盘设置	
自动时间设置	关闭
位置更新间隔	每15秒
数字罗盘	关闭
GPS信息显示	
校准数字罗盘	
GPS记录器	关闭

2 选择 [GPS信息显示] 。

- ▶ 显示详细的GPS信息。

GPS信息显示	
纬度	N30°30'30.0"
经度	W30°30'30.0"
海拔	50m
方向	NE 45°
UTC	2014/09/01 00:00:00
卫星接收	 3D

3 拍摄照片 。

- 获取GPS信号后拍摄的照片会被添加地理标签 。



通常，由于GPS特性的原因，海拔没有纬度和经度那样准确。



- <  > 图标指示信号状况。显示 < 3D > 时，还能记录海拔。但是，当显示 < 2D > 时无法记录海拔。
- UTC（协调世界时间）本质上与格林威治时间相同。
- 在示例屏幕上，NE45° 方向表示东北45° 。

地理标签信息

回放图像并按<INFO.>按钮显示拍摄信息屏幕（第357页）。然后向上或向下倾斜<⊗>以查看地理标签信息。



- 当拍摄短片时，记录拍摄开始时的GPS信息。请注意，信号接收状况不被记录。
- 使用Map Utility（EOS软件，第537页），可以在计算机上显示的地图中查看拍摄位置。

设定定位间隔

可以设定更新地理标签信息的间隔（时间）。虽然以较短的间隔更新地理标签信息会使其更准确，但这会减少可拍摄数量。



1 选择 [设置]。

- 查看 [GPS] 设定为 [启用]。
- 选择 [设置]，然后按下 < (SET) >。



2 选择 [位置更新间隔]。



3 设定所需更新间隔。

- 选择所需更新间隔，然后按 < (SET) >。



- 间隔越短，可拍摄数量会越少。
- 如果您位于GPS获取状况不好的位置，可拍摄数量会减少。
- GPS的特性可能会导致一些定位间隔的不一致。

使用数字罗盘

可以为图像添加相机方向信息（相机的朝向）。



1 选择 [设置]。

- 查看 [GPS] 设定为 [启用]。
- 选择 [设置]，然后按下 <SET>。



2 将 [数字罗盘] 设为 [启用]。

- 选择 [数字罗盘]，然后按下 <SET>。
- 选择 [启用]，然后按下 <SET>。
- 如果出现 [校准数字罗盘] 屏幕，执行第208页上的步骤2和3。

拍摄期间的罗盘显示

可以在液晶监视器上显示相机的当前朝向。

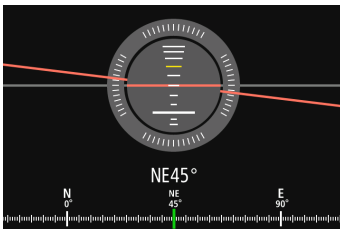

- 当按 <INFO.> 按钮显示数字罗盘时，会在屏幕的底部显示方向。

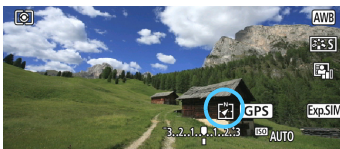

- 在实时显示拍摄和短片拍摄期间，可以通过该示例屏幕中画圈位置的箭头图标确认方向。

- 连拍期间，如果改变相机方向或向上或向下倾斜相机，可能不会记录正确的方向信息。
- 方向信息不会被记录到记录文件（第211页）。



由于数字罗盘用地磁感应方向，在下列环境中可能无法获得正确的方向或可能无法校准。

- 在建筑物（包括写字楼、采用钢筋混凝土或砖石建造的住宅和地下购物中心）、交通工具（包括汽车、火车、飞机和船只）或金属结构（如电梯）中或附近
- 金属（包括钢铁桌子和家具）、永磁体（包括磁饰品）或家用电子产品（包括电视机、电脑、扬声器或手机）附近
- 高压线（包括发射塔）、架空电力线路（包括为火车供电的线路）或金属设施（包括行人天桥和行人护栏）附近
- 在高纬度的位置

校准数字罗盘

在使用GPS功能期间，如果出现 [校准数字罗盘] 屏幕或指示的方向看起来可疑，请按照如下步骤校准数字罗盘。应该在拍摄位置校准数字罗盘。

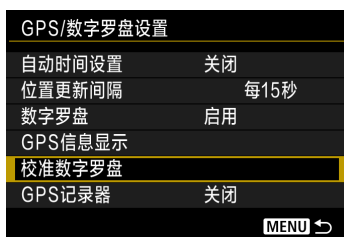

1 选择 [校准数字罗盘]。

- 查看 [数字罗盘] 设定为 [启用]。
 - 选择 [校准数字罗盘]，然后按下 $\langle \text{SET} \rangle$ 。
- ▶ 相机即可进行校准。



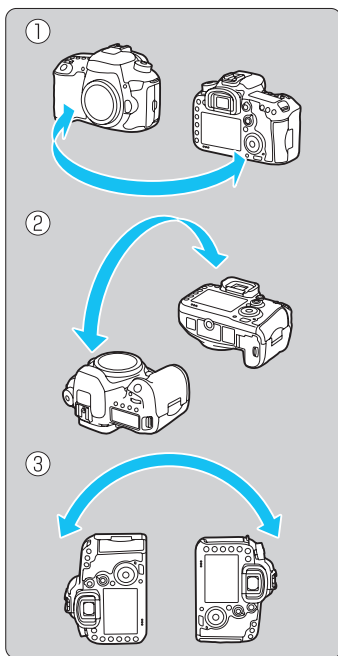

2 移动相机。

- (1) 向左和右摆动相机至少 180° 。
- (2) 向上和下倾斜相机至少 180° 。
- (3) 转动相机至少 180° 。

- 小心不要掉落相机。
- 可以任何顺序执行步骤 (1)、(2) 和 (3)。持续移动相机直到完成校准。
- 执行这一操作后如果罗盘未被校准，将身体转向右侧或左侧并再次移动相机。



3 退出校准。

- 完成校准时，会显示指示完成的屏幕。
- 即使在步骤2中仍然移动相机期间出现完成信息，校准也会正常完成。

出于安全原因，建议在执行校准前从相机上拆下镜头。

从GPS设定相机上的时间

可以在相机中设定从GPS信号获取的时间信息。误差约为±1秒。

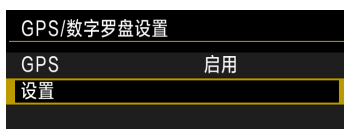

1 选择 [设置]。

- 查看 [GPS] 设定为 [启用]。
- 选择 [设置]，然后按下<(SET)>。



2 选择 [自动时间设置]。



3 选择所需的设置。

- 选择 [自动更新] 或 [立即设置]，然后按下<(SET)>。
- 当打开相机并接收到GPS信号时，[自动更新] 更新时间。



- 如果无法从至少5个GPS卫星获取信号，则不能自动更新时间。会以灰色显示 [立即设置] 并且无法选择。
- 即使选择了 [立即设置]，由于GPS信号获取的时机不当，也可能无法更新时间。
- 当 [自动时间设置] 设定为 [自动更新] 时，无法用 [2] 设置页下的 [日期/时间/区域] 手动设定日期或时间。
- 如果使用无线传输器WFT-E7 (Ver. 2/另售) 并且不想在执行 [同步相机间的时间] 后改变时间，在步骤2中将 [自动时间设置] 设定为 [关闭]。

记录旅行路线



地图数据©2014 ZENRIN -

使用GPS记录功能时，相机旅行路线的地理标签信息会被自动记录在相机的内存中。

使用Map Utility（EOS软件，第537页），可以在计算机上显示的地图中查看拍摄位置和旅行路线。

请注意，即使当相机的电源关闭时（包括自动关闭电源在内），GPS记录功能也会继续记录信息。



1 选择 [设置] 。

- 查看 [GPS] 设定为 [启用] 。
- 选择 [设置] ，然后按下 <SET> 。

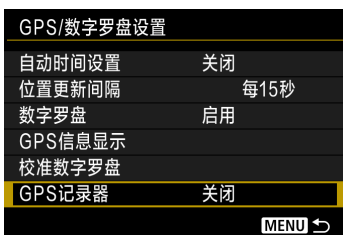

2 选择 [GPS记录器] 。



3 将 [记录GPS位置] 设为 [启用] 。

- 选择 [记录GPS位置] ，然后按下 <SET> 。
- 选择 [启用] ，然后按下 <SET> 。

- 当启用了GPS记录功能时，会在拍摄功能设置屏幕上出现 [LOG] 图标（第201页）。
- 将电源开关设为 <OFF> 或当自动关闭电源生效时，会在液晶显示屏上显示 <LOG> 。

地理标签信息记录

以用 [位置更新间隔] (第205页) 设定的间隔记录相机旅行路线的地理标签信息。记录数据按日期保存在相机的内存中。下表显示可以保存多少天的数据。

各定位间隔的记录数据容量 (大约值)

更新间隔	记录数据	更新间隔	记录数据
每1秒	4.1天	每30秒	100天
每5秒	20天	每1分钟	100天
每10秒	41天	每2分钟	100天
每15秒	61天	每5分钟	100天

* 假设每天记录8小时的数据。

- 可将保存在内存中的记录数据作为记录文件传输到存储卡 (第212页)。
- 每天创建一个记录文件。记录文件名有日期 (YYYYMMDD) 和数字, 例如, 14103100。如果时区发生变化 (第47页), 将会创建新的记录文件。
- 如果相机的内存已满, 最新的记录数据将会覆盖最旧的记录数据。

记录期间的电池消耗

当 [GPS] 设定为 [启用] 时, 即使在相机的电源关闭期间, 相机仍会继续以设定的间隔接收GPS信号。这会更快地消耗电池, 减少可拍摄数量。此外, 当 [记录GPS位置] 设定为 [启用] 时, 较短的更新间隔会更快地消耗电池。

当没有旅行或当GPS信号较弱时, 建议将 [GPS] 设定为 [关闭]。

将记录数据下载到计算机

使用EOS Utility（EOS软件），可将相机内存中的记录数据下载到计算机，或在数据传输到存储卡后从存储卡下载。

当使用Map Utility（EOS软件，第537页）打开保存在计算机上的记录文件时，会在地图上显示相机的旅行路线。

用EOS软件导入记录数据

当相机经由随附的接口电缆连接到计算机时，可以用EOS Utility（EOS软件）将记录数据下载到计算机。有关详细说明，请参阅EOS Utility使用说明书（光盘）。

将记录数据传输到存储卡进行下载

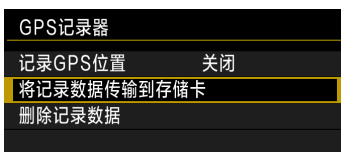

- 当选择了 [将记录数据传输到存储卡] 时，可将内存中的记录数据作为记录文件传输到CF卡 [1] 或SD卡 [2]。请注意，当记录文件被传输到存储卡时，该记录数据将从相机的内存中永久性地删除。

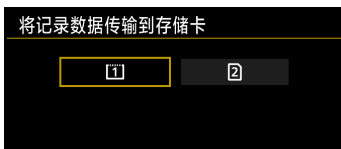

- 导入存储卡的记录文件将被存储在“MISC”文件夹中的“GPS”文件夹中。扩展名为“.LOG”。
- 选择 [删除记录数据] 会彻底删除内存中保存的记录数据。删除数据可能需要约1分钟。



- 使用随附的或佳能品牌的接口电缆（第478页）。当连接接口电缆时，请使用随附的连接线保护器（第34页）。
- GPS天线位于相机机身的顶部。因此，在包中等携带相机时，尽可能让相机的顶部朝上，并且不要在上方摆放任何物品。
- 尽可能准确地设定相机时间和日期。此外，为拍摄位置设定正确的时区和夏令时。
- 由于即使在相机关闭时也会持续记录地理标签信息、日期和时间，因此将会持续消耗电池。当再次使用相机时，电池电量可能已经较低。如有需要，给电池充电或准备已充电的备用电池（另售）。

6

高级操作

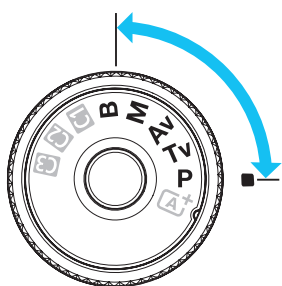

在<P> <Tv> <Av> <M> 拍摄模式下，您可以选择快门速度、光圈和其他相机设置以改变曝光并获得所需效果。

- 页标题右上方的 **创意** 图标表示某一功能只能在这些模式下使用：<P> <Tv> <Av> <M> 。
- 半按快门按钮后释放，取景器和液晶显示屏上将持续显示曝光值4秒钟（ $\odot 4$ ）。
- 有关可在各拍摄模式下设定的功能，请参阅第480页。



将<LOCK▶>开关置于左侧。

P：程序自动曝光

相机自动设置快门速度和光圈值以适应被摄体的亮度。这称为程序自动曝光。

* <P>表示程序。

* AE表示自动曝光。

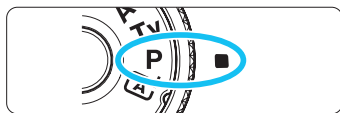

1 将模式转盘设为<P>。



2 对被摄体对焦。

- 通过取景器取景并将自动对焦点对准被摄体。然后半按快门按钮。
- ▶ 当合焦时，取景器中的对焦指示<●>会点亮（在单次自动对焦模式下）。
- ▶ 快门速度和光圈值将被自动设置并显示在取景器中和液晶显示屏上。



3 查看显示。

- 只要快门速度和光圈值显示没有闪烁，即可获得标准曝光。

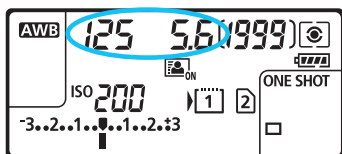

4 拍摄照片。

- 构图并完全按下快门按钮。



- 如果快门速度 “30” 和较低的f值闪烁，表示曝光不足。请提高ISO感光度或使用闪光灯。



- 如果快门速度 “8000” 和较高的f值闪烁，表示曝光过度。请降低ISO感光度或使用中灰（ND）滤镜（另售），以减少进入镜头的光量。



<P>和<A+>模式的区别

在<A+>模式下，将自动设定如自动对焦操作和测光模式等许多功能以免拍摄劣质图像。您能设置的功能有限。使用<P>模式时，只自动设定快门速度和光圈值。您可以随意设定自动对焦操作、测光模式和其他功能（第480页）。

程序偏移

- 在程序自动曝光模式中，您可以在保持曝光不变的情况下，随意更改相机自动设定的快门速度和光圈值组合（程序）。这称为程序偏移。
- 要偏移程序，半按快门按钮，然后转动<太阳>拨盘直至显示所需的快门速度或光圈值。
- 测光定时器（4）结束后（曝光设置显示关闭），程序偏移将被自动取消。
- 闪光摄影不能使用程序偏移。

Tv：快门优先自动曝光

在此模式下，您设定快门速度，相机根据被摄体的亮度自动设定光圈值以获得标准曝光。这称为快门优先自动曝光。较快的快门速度会冻结移动被摄体的动作。较低的快门速度可以产生模糊的效果，给人以动感。

* <Tv>表示时间值。



模糊动作
(低速快门速度: 1/30秒)



凝固动作
(高速快门速度: 1/2000秒)



1 将模式转盘设为<Tv>。

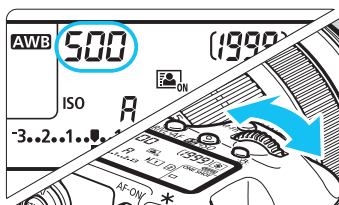

2 设置所需的快门速度。

- 注视液晶显示屏或通过取景器观看的同时，转动<⚙️>拨盘。

3 对被摄体对焦。

- 半按快门按钮。
- ▶ 光圈值将自动设置。



4 查看取景器显示内容并完成拍摄。

- 只要光圈值不闪烁，就会获得标准曝光。



- 如果较低的f/值闪烁，表示曝光不足。转动<>拨盘设置较低的快门速度直到光圈值停止闪烁，或者设置较高的ISO感光度。



- 如果较高的f/值闪烁，表示曝光过度。转动<>拨盘设置较高的快门速度直到光圈值停止闪烁，或者设置较低的ISO感光度。



快门速度显示

从“8000”至“4”的快门速度表示分数形式快门速度的分母。例如，“125”表示1/125秒，“0"5”表示0.5秒而“15”为15秒。

Av：光圈优先自动曝光

在此模式下，您设定所需的光圈值，相机根据被摄体的亮度自动设定快门速度以获得标准曝光。这称为光圈优先自动曝光。较大的f值（较小的光圈孔径）可以将更多的前景和背景纳入可获得的清晰范围。另一方面，较小的f值（较大的光圈孔径）可以将较少的前景和背景纳入可获得的清晰范围。

* <Av>表示光圈值（光圈孔径）。



模糊的背景
(采用低光圈f/值：f/5.6)



清晰的前景和背景
(采用高光圈f/值：f/32)

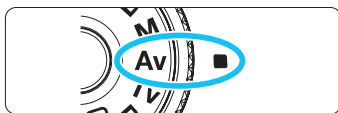

1 将模式转盘设为<Av>。

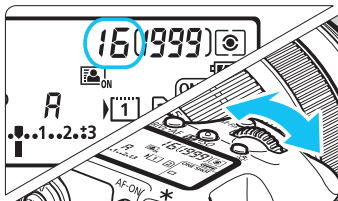

2 设置所需的光圈值。

- 注视液晶显示屏或取景器的同时，转动<光圈拨盘>。

3 对被摄体对焦。

- 半按快门按钮。
- ▶ 自动设定快门速度。



4 查看取景器显示内容并完成拍摄。

- 只要快门速度不闪烁，就会获得标准曝光。



- 如果快门速度“30”闪烁，表示曝光不足。转动拨盘设定较大的光圈（较低f/值）直到快门速度停止闪烁或设定更高的ISO感光度。

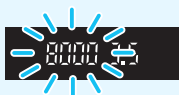

- 如果快门速度“8000”闪烁，表示曝光过度。转动拨盘设定较小的光圈（更高的光圈f/值）直到快门速度停止闪烁，或者设定更低的ISO感光度。



光圈值显示

f/值越高，光圈开口将越小。根据镜头的不同，所显示的f/值会有所不同。如果相机没有安装镜头，则光圈值将显示为“00”。

景深预览 创意

光圈开口（光阑孔径）只在拍摄照片的瞬间变化。其他时候，光圈保持全开状态。因此，当您通过取景器或在液晶监视器上注视场景时，景深会显得较浅。

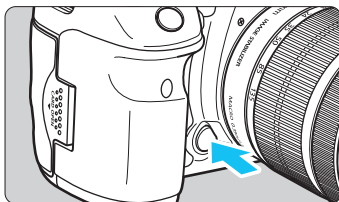

按下景深预览按钮将镜头缩小到当前光圈设置并查看景深（可获得对焦的范围）。



- 较大的f/值可以将更多的前景和背景纳入可获得的清晰范围。但是，取景器会显得较暗。
- 在观看实时显示图像的同时（第286页），可以改变光圈并按景深预览按钮查看景深如何变化。
- 按下景深预览按钮时，曝光将被锁定（自动曝光锁）。

M: 手动曝光

在该模式中，您可以根据需要设定快门速度和光圈值。要决定曝光时，请参考取景器中的曝光量指示标尺或使用市面有售的曝光计。这种方法称为手动曝光。

* <M>表示手动。



1 将模式转盘设为<M>。

2 设置ISO感光度（第154页）。

3 设置快门速度和光圈值。

- 要设置快门速度，转动<⚙️>拨盘。
- 要设置光圈值时，转动<🌀>转盘。
- 如果无法设定，将<LOCK▶>开关置于左侧，然后转动<⚙️>拨盘或<🌀>转盘。

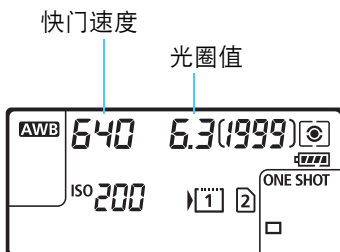

4 对被摄体对焦。

- 半按快门按钮。
- ▶ 在取景器和液晶显示屏上将显示曝光设置。
- 在取景器的右侧，曝光量指示标尺<■>显示当前曝光等级与标准曝光等级<▶>之间的差距。





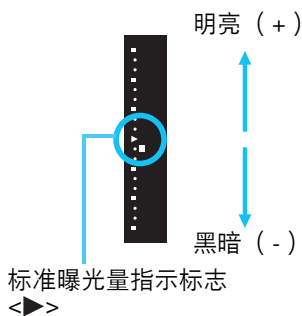

5 设置曝光值并拍摄照片。

- 检查曝光量指示标尺，并设定所需的快门速度和光圈值。
- 如果曝光量超过标准曝光±3级，曝光量指示标尺的末端将显示<▲>或<▼>。



使用自动ISO的曝光补偿

如果ISO感光度已经设为A（AUTO），您可以按照如下方法设定曝光补偿（第226页）。



- [ 2：曝光补偿/AEB]
- 在 [ 3：自定义控制按钮] 下，使用 [**SET**：曝光补偿（按住按钮转）]（第455页）或 [：曝光补偿（按住杆转）]（第455页）。
- 速控（第61页）

在查看取景器下部或液晶显示屏上的曝光量指示标尺的同时，设定曝光补偿量。



- 如果设定了自动ISO，ISO感光度设置会改变以适合快门速度和光圈值并获得标准曝光。因此您可能不会获得所需的曝光效果。这种情况下，请设定曝光补偿。
- 如果在设定自动ISO时使用了闪光灯，即使设定曝光补偿量，曝光补偿也不会被应用。



- 在 [ 2：自动亮度优化] 下，如果解除了 [在M或B模式下关闭] 的勾选标记<✓>，即使在<M>模式下，也可以设定自动亮度优化（第175页）。
- 当设定了自动ISO时，可以按<✳>按钮锁定ISO感光度。
- 如果按<✳>按钮并重新构图拍摄，可以在曝光量指示标尺上查看与按<✳>按钮时相比的曝光等级差异。
- 如果在<P>、<Tv>或<Av>模式下应用了曝光补偿（第226页），然后拍摄模式切换为<M>并且设定了自动ISO，将会维持已设定的曝光补偿量。
- 设定了自动ISO并且 [ 1：ISO感光度设置增量] 设定为 [1/2级] 时，将通过ISO感光度（1/3级）和快门速度实现任何1/2级的曝光补偿。但是，显示的快门速度不会发生变化。

选择测光模式 创意

您可以选择四种方法之一测量被摄体亮度。在 $\langle \text{A}^+ \rangle$ 模式下，自动设置为评价测光。

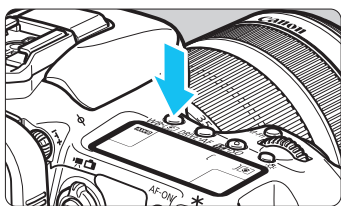

1 按下 $\langle \text{WB} \cdot \text{相机图标} \rangle$ 按钮。(6)

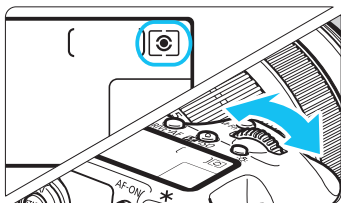

2 选择测光模式。

- 注视液晶显示屏或取景器的同时，转动 $\langle \text{太阳图标} \rangle$ 拨盘。

：评价测光

：局部测光

：点测光

：中央重点平均测光

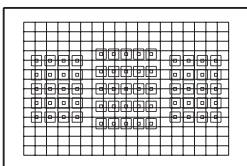

 评价测光

这是一种通用的测光模式，还适用于逆光被摄体。相机自动设置适合场景的曝光。

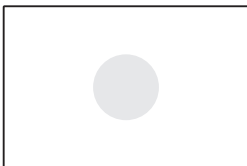

 局部测光

由于逆光等原因使背景比被摄体更亮时，该测光模式非常有效。局部测光覆盖取景器中央约6%的区域。

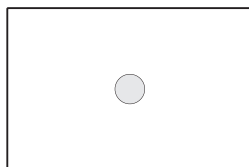

点测光







该模式用于对被摄体或场景的某个特定点进行测光。点测光覆盖取景器中央区域的约1.8%。将在取景器中显示点测光圈。



中央重点平均测光

测光偏重于取景器中央，然后平均到整个场景。



- 设为  (评价测光) 时，半按下快门按钮并且合焦时，将会锁定曝光设置。在  (局部测光)、 (点测光) 和  (中央重点平均测光) 模式下，在拍摄照片瞬间设定曝光。(半按快门按钮不会锁定曝光。)
- 当设定了  (点测光) 时，可以在取景器中和液晶显示屏上显示  (第441页)。

设置曝光补偿 创意

曝光补偿能使相机设定的标准曝光更亮（增加曝光量）或更暗（减少曝光量）。

可在<P>、<Tv>和<Av>拍摄模式下设定曝光补偿。虽然可以在±5级之间以1/3级为单位设定曝光补偿，取景器和液晶显示屏上的曝光补偿指示标尺只能显示最多±3级的设置。如果想要设定超过±3级的曝光补偿设置，使用速控（第61页）或按照下一页上的 [2: 曝光补偿/AEB] 说明进行操作。

如果设定了使用自动ISO的<M>模式，参见第223页设定曝光补偿。

1 查看曝光。

- 半按快门按钮（ 4）并查看曝光量指示标尺。

2 设置曝光补偿量。

- 注视取景器或液晶显示屏的同时，转动<⌚>转盘。
- 如果无法设定，将<LOCK▶>开关置于左侧，然后转动<⌚>转盘。

3 拍摄照片。

- 要取消曝光补偿，将曝光量指示标尺<⬅/➡>设定到标准曝光量指示标志（<⬇>或<⬆>）。

增加曝光使图像更亮

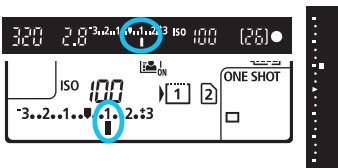

减少曝光使图像更暗

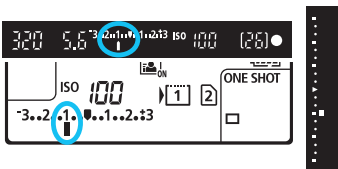

如果将 [2: 自动亮度优化]（第175页）设定为 [关闭] 以外的任何设置，即使为较暗的图像设定了降低的曝光补偿，图像仍可能显得较亮。

- 即使电源开关设为<OFF>后，曝光补偿量仍然有效。
- 设定曝光补偿量后，可以将<LOCK▶>开关置于右侧以防止曝光补偿量被意外变更。
- 如果曝光补偿量超过±3级，曝光量指示标尺的末端将显示<▶/▲>或<◀/▼>。

自动包围曝光 (AEB) 创意

相机通过自动更改快门速度或光圈值，可以用包围曝光（±3级范围内以1/3级为单位调节）连续拍摄三张图像。这称为AEB。

* AEB表示自动包围曝光。



1 选择 [曝光补偿/AEB] 。

- 在 [2] 设置页下，选择 [曝光补偿/AEB]，然后按下 < > 。

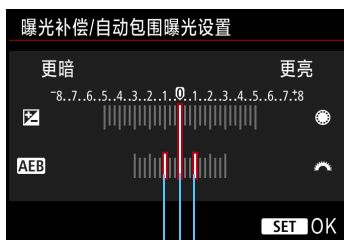

自动包围曝光范围

2 设定自动包围曝光范围。

- 转动 < > 拨盘设定自动包围曝光范围。如果转动 < >，可以设定曝光补偿。
- 按下 < > 进行设定。
- ▶ 退出菜单时，会在液晶显示屏上显示 < > 和自动包围曝光范围。

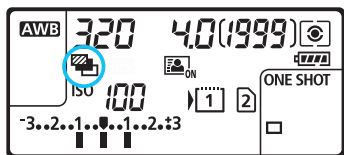

3 拍摄照片。



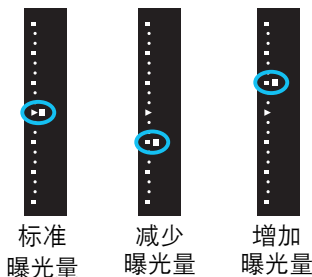





- 将按照所设定的驱动模式以如下顺序拍摄三张包围曝光的照片：标准曝光量、减少曝光量和增加曝光量。
- 自动包围曝光不会被自动取消。要取消自动包围曝光，按照步骤2关闭自动包围曝光范围显示。



标准
曝光量

减少
曝光量

增加
曝光量

- 在自动包围曝光期间，取景器中的<✳>和液晶显示屏上的<>会闪烁。
- 如果驱动模式设为<>或<>，您需要按三次快门按钮拍摄各张照片。当设定了<>、<>或<>并且持续地完全按下快门按钮时，将会连续拍摄三张包围曝光的照片，然后相机会自动停止拍摄。当相机设为<>或<>时，三张包围曝光的照片将会在10秒或2秒延时后连续拍摄。
- 可以结合曝光补偿设定自动包围曝光。
- 如果自动包围曝光范围超过±3级，曝光量指示标尺的末端会显示<▶/▲>或<◀/▼>。
- 自动包围曝光无法与闪光、B门曝光或当设定了 [多张拍摄降噪] 或 [HDR模式] 时配合使用。
- 当将电源开关置于<OFF>或闪光灯闪光就绪时，自动包围曝光会被自动取消。

✳ 自动曝光锁 创意

当对焦区域不同于曝光测光区域或需要使用相同的曝光设置拍摄多张照片时，请使用自动曝光锁。按下<✳>按钮锁定曝光，然后重新构图并拍摄照片。这称为自动曝光锁。这适合于拍摄逆光的被摄体等。

1 对被摄体对焦。

- 半按快门按钮。
- ▶ 将显示曝光设置。

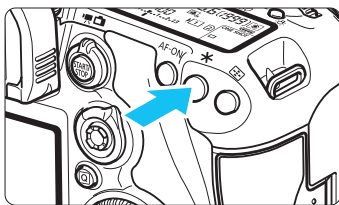

2 按下<✳>按钮。(☁4)



- ▶ 取景器中的<✳>图标亮起，表示曝光设置已被锁定（自动曝光锁）。
- 每次按下<✳>按钮时，当前的曝光设置被锁定。



3 重新构图并拍摄照片。

- 取景器右侧的曝光量指示标尺将显示自动曝光锁曝光量和当前实时曝光量。
- 如果希望保持自动曝光锁进行更多拍摄，请保持按住<✳>按钮并按下快门按钮继续拍摄。

自动曝光锁效果

测光模式 (第224页)	自动对焦点选择方法 (第93页)	
	自动选择	手动选择
 *	自动曝光锁用于合焦的自动对焦点。	自动曝光锁用于选定的自动对焦点。
	自动曝光锁用于中央自动对焦点。	

* 当镜头的对焦模式开关置于<MF>时，自动曝光锁用于中央自动对焦点。

 无法与B门曝光配合使用自动曝光锁。

B: B 门曝光

在此模式下，持续地完全按下快门按钮期间快门保持打开，松开快门按钮时快门关闭。这称为B门曝光。B门曝光用于拍摄夜景、焰火、天体以及其他需要长时间曝光的被摄体。



1 将模式转盘设为。

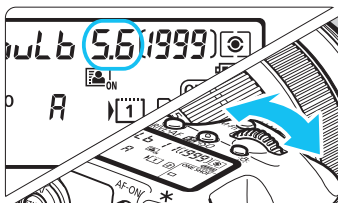

2 设置所需的光圈值。

- 注视液晶显示屏或取景器的同时，转动<光圈轮>或<转盘>。

已经过的曝光时间

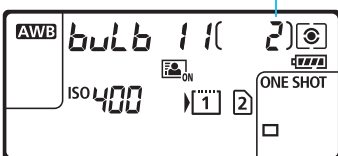

3 拍摄照片。

- 保持快门按钮完全按下期间将持续曝光。
- ▶ 将在液晶显示屏上显示已经过的曝光时间。

- 长时间曝光比通常产生更多噪点。
- 如果设定了自动ISO，ISO感光度将为ISO 400（第156页）。
- 对于B门曝光，如果同时使用自拍和反光镜预升代替B门定时器，请持续完全按下快门按钮（自拍延迟时间+B门曝光时间）。在自拍倒计时过程中，如果松开快门按钮，将发出快门释放的声音，但不会拍摄照片。如果在相同拍摄条件下使用B门定时器，则不需要完全按住快门按钮。
- 请勿将相机对准强光源，如晴天的太阳或强烈的人工光源。这样做可能会损坏图像感应器或相机内部部件。



- 使用 [3: 长时间曝光降噪功能]，可以减少长时间曝光期间产生的噪点（第178页）。
- 对于B门曝光，建议使用三脚架和B门定时器。还可以与B门曝光配合使用反光镜预升（第246页）。
- 还可以通过使用快门线RS-80N3或定时遥控器TC-80N3（均为另售，第248页）拍摄B门曝光。
- 您还可以使用遥控器RC-6（另售，第248页）进行B门曝光。当您按下遥控器的传输按钮时，B门曝光将立即启动或在2秒后启动。再次按下该按钮停止B门曝光。

B门定时器 **创意**

可以预设B门曝光的曝光时间。使用B门定时器，在B门曝光期间不需要按住快门按钮。这会减少相机抖动。

只在（B门）拍摄模式下可以设定B门定时器。无法在任何其他拍摄模式下进行设定（或不会工作）。



1 选择 [B门定时器]。

- 在 [4] 设置页下，选择 [B门定时器]，然后按下<SET>。



2 选择 [启用]。

- 选择 [启用]，然后按下<INFO.>按钮。



3 设定所需曝光时间。

- 选择小时、分或秒。
- 按下<SET>以显示<◀▶>。
- 设定所需数值，然后按<SET>（返回到<□>）。



4 选择 [确定] 。

- ▶ 将在菜单屏幕上显示所设定的时间。
- ▶ 会在液晶显示屏上显示<∞>。

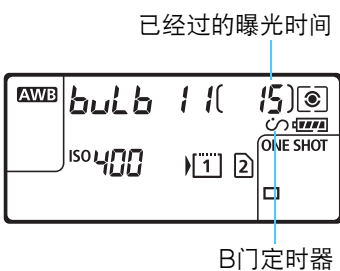

5 拍摄照片。

- ▶ 完全按下快门按钮，B门曝光将会开始并持续到经过了所设定的时间。
- 要取消定时器设置，在步骤2中设定 [关闭] 。

- 如果在B门定时器工作期间完全按下快门按钮，B门曝光将会停止。
- 进行下列任何操作将会取消B门定时器（恢复到 [关闭]）：将电源开关设定为<OFF>，显示短片拍摄屏幕，或从改变拍摄模式。

HDR：HDR（高动态范围）拍摄 创意

即使对于高反差的场景，也会保留高光细节和暗部细节以再现高动态范围的色调。HDR拍摄适合于风景和静物拍摄。

使用HDR拍摄时，每张照片将以不同的曝光拍摄三张图像（标准曝光、曝光不足和曝光过度），然后自动合并在一起。以JPEG图像记录HDR图像。

* HDR表示高动态范围。



1 按下< >按钮。

2 选择HDR模式。

- 选择 [**HDR**]，然后按下< >。
- ▶ 会出现HDR模式屏幕。

3 设定 [调整动态范围]。

- 选择所需的动态范围设置，然后按下< >。
- 选择 [自动] 将会根据图像的整体色调范围自动设定动态范围。
- 数值越高，动态范围越宽广。
- 要退出HDR拍摄时，选择 [关闭HDR]。

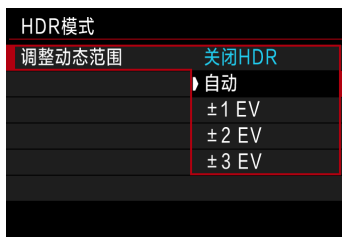

4 设定 [效果]。

- 选择所需效果，然后按下< >。



● 还可以用 [3：HDR模式] 设定HDR拍摄。

效果

- **自然**
通过保留高光和阴影细节来拍摄具有宽广色调范围的图像。
- **标准绘画风格**
虽然会比 [自然] 更加完好地保留高光和阴影细节，反差会更低并且层次更平坦，使得照片看起来像绘画。被摄体轮廓将有明亮（或黑暗）边缘。
- **浓艳绘画风格**
色彩比 [标准绘画风格] 更加饱和，以低反差和平坦层次营造图形艺术的效果。
- **油画风格**
色彩最为饱和，使得被摄体浮现出来，照片看起来像油画。
- **浮雕画风格**
降低色彩饱和度、亮度、反差和层次，使得照片显得平坦。看起来像褪色的旧照片。被摄体轮廓将有明亮（或黑暗）边缘。

	标准绘画风格	浓艳绘画风格	油画风格	浮雕画风格
饱和度	标准	高	更高	弱
加粗轮廓	标准	弱	强	更强
亮度	标准	标准	标准	黑暗
色调	平坦	平坦	平坦	更平坦

 将基于当前设定的照片风格特性应用各效果（第160页）。



5 设定 [连续HDR]。

- 选择 [仅限1张] 或 [每张]，然后按下 <SET>。
- 设为 [仅限1张] 时，拍摄结束后HDR拍摄将被自动取消。
- 设为 [每张] 时，到步骤3中的设置被设为 [关闭HDR] 为止，将连续进行HDR拍摄。

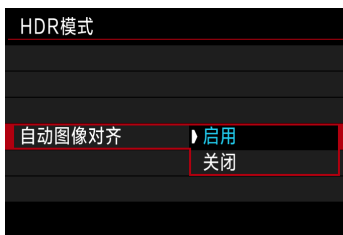

6 设定 [自动图像对齐]。

- 对于手持拍摄，选择 [启用]。使用三脚架时，选择 [关闭]，然后按下 <SET>。







7 设定要保存的图像。

- 要保存所有三张图像和合并后的HDR图像，选择 [所有图像]，然后按下 <SET>。
- 要只保存HDR图像，选择 [仅限HDR图像]，然后按下 <SET>。

8 拍摄照片。

- 可以用取景器拍摄和实时显示拍摄进行HDR拍摄。
- ▶ 会在液晶显示屏上显示<HDR>。
- 完全按下快门按钮时，将连续拍摄三张图像并将HDR图像记录到存储卡。

- 如果图像记录画质设为RAW，将以  L画质记录HDR图像。如果图像记录画质设为RAW+JPEG，将以所设定的JPEG画质记录HDR图像。
- 无法用ISO感光度扩展（H1、H2）进行HDR拍摄。可以在ISO 100 - ISO 16000的范围内进行HDR拍摄。
- HDR拍摄时闪光灯不会闪光。
- 在HDR拍摄期间，将为 [变形校正]、[ 2：自动亮度优化]、[ 3：高光色调优先] 和 [ 5：曝光模拟] 应用 [关闭]。
- 无法设定自动包围曝光。
- 如果拍摄移动被摄体，被摄体的移动会留下余像。
- 在HDR拍摄中，将以自动设定的不同快门速度拍摄3张图像。因此，即使在<Tv>和<M>拍摄模式下，也会根据您设定的快门速度偏移快门速度。
- 为了防止相机抖动，可能会设定较高的ISO感光度。



- 在 [自动图像对齐] 设定为 [启用] 的场合拍摄HDR图像时，自动对焦点显示信息（第359页）和除尘数据（第407页）不会添加到图像。
- 如果在 [自动图像对齐] 设定为 [启用] 期间进行手持HDR拍摄，图像外圈会被略微裁剪，分辨率会略微降低。此外，如果因相机抖动等原因而无法正确对齐图像，自动图像对齐可能不会生效。请注意，以极其明亮或黑暗的曝光设置拍摄时，自动图像对齐可能不正常工作。
- 如果在 [自动图像对齐] 设定为 [关闭] 期间进行手持HDR拍摄，3张图像可能不会正确对齐，并且HDR效果可能不明显。推荐使用三脚架。
- 对于重复的图案（格子，条纹等）或平坦、单色调的图像，自动图像对齐可能不正常工作。
- 可能不会正确再现天空或白墙的色彩层次。可能会出现不规则色彩、不规则曝光或噪点。
- 在荧光灯或LED照明下进行HDR拍摄时可能会导致被照明区域的色彩再现不自然。
- 进行HDR拍摄时，将在拍摄照片后合并三张图像。因此，会比通常拍摄花费更长时间将HDR图像记录到存储卡。图像处理期间，会在取景器中和液晶显示屏上显示“buSY”，并且到处理结束为止无法拍摄另一张照片。
- 如果在设定HDR拍摄后改变拍摄模式或切换到短片拍摄，HDR拍摄设置可能会被清除（[调整动态范围] 设置可能会被切换到 [关闭HDR]）。

多重曝光 创意

可以进行2至9次曝光拍摄以合并成一张图像。如果用实时显示拍摄（第285页）拍摄多重曝光图像，可以看到拍摄期间单次曝光怎样被合并。



1 按下 <  > 按钮。

2 选择多重曝光。

- 选择 []，然后按下 < (SET) >。
- ▶ 会出现多重曝光设置屏幕。

3 设定 [多重曝光]。

- 选择 [开：功能/控制] 或 [开：连拍]，然后按下 < (SET) >。
- 要退出多重曝光拍摄时，选择 [关闭]。

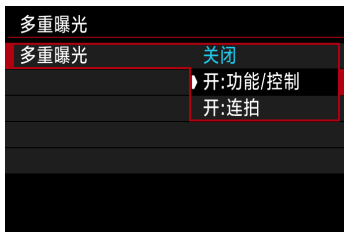



- **开：功能/控制（功能和控制优先）**

当您想要途中一边查看结果一边进行多重曝光拍摄时较为方便。连拍期间，连拍速度会显著降低。

- **开：连拍（连拍优先）**

适于对移动被摄体进行连续多重曝光拍摄。可以进行连拍，但拍摄期间无法进行以下操作：观看菜单、显示实时显示、拍摄图像后的图像确认、图像回放和取消最后一张图像（第244页）。

此外，只会保存多重曝光图像。（合并到多重曝光图像中的单次曝光图像不会被保存。）

 还可以用 [ 3：多重曝光] 设定多重曝光。

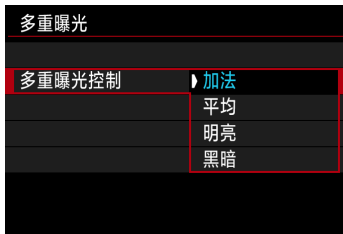

4 设定 [多重曝光控制] 。

- 选择所需多重曝光控制方法，然后按下 <SET> 。

● 加法

每次单次曝光的曝光会被累积添加。基于 [曝光次数] 设定负的曝光补偿。参阅下面的基本指南，设定负的曝光补偿。

多重曝光的曝光补偿设置指南

两次曝光：-1级，三次曝光：-1.5级，四次曝光：-2级

● 平均

基于 [曝光次数]，在您进行多重曝光拍摄时自动设定负的曝光补偿。如果对相同场景进行多重曝光拍摄，会自动控制被摄体背景的曝光以获得标准曝光。

● 明亮/黑暗

在相同位置比较基础图像和要添加的图像的亮度（或暗度），然后将明亮（或黑暗）部分保留在照片中。根据重叠色彩的不同，可能会根据比较图像的亮度（或暗度）比混合色彩。



5 设定 [曝光次数] 。

- 选择曝光次数，然后按 <SET> 。
- 可以设定为2至9次曝光。



6 设定要保存的图像。

- 要保存所有单次曝光图像和合并后的多重曝光图像，选择 [所有图像]，然后按下 <SET>。
- 要只保存合并后的多重曝光图像，选择 [仅限结果]，然后按下 <SET>。



7 设定 [连续多重曝光]。

- 选择 [仅限1张] 或 [连续]，然后按下 <SET>。
- 设为 [仅限1张] 时，拍摄结束后多重曝光拍摄将被自动取消。
- 设为 [连续] 时，到步骤3中的设置被设为 [关闭] 为止，将连续进行多重曝光拍摄。



剩余曝光次数





8 进行第一次曝光。

- ▶ 当设定了 [开：功能/控制] 时，将显示所拍摄的图像。
- ▶ <[]> 图标将闪烁。
- 在取景器中或屏幕上的括号 [] 中显示剩余曝光次数。
- 按下 <[]> 按钮可以观看所拍摄的图像（第244页）。

9 进行后续曝光拍摄。

- ▶ 当设定了 [开: 功能/控制] 时, 将会显示合并后的多重曝光图像。
- 使用实时显示拍摄时, 将会显示至今为止合并的多重曝光图像。通过按下 <INFO.> 按钮, 可以只显示实时显示图像。
- 进行所设定次数的曝光拍摄后, 将退出多重曝光拍摄。使用连拍时, 在按住快门按钮期间完成所设定次数的曝光拍摄后, 拍摄会停止。



- 为第一次单次曝光设定的图像记录画质、ISO感光度、照片风格、高ISO感光度降噪功能和色彩空间等也会被设定在后续曝光中。
- [ 5: 长宽比] 将被固定为3:2。
- 在多重曝光拍摄期间, 将为 [ 1: 镜头像差校正]、[ 2: 自动亮度优化] 和 [ 3: 高光色调优先] 应用 [关闭]。
- 如果 [ 3: 照片风格] 设定为 [自动], 将应用 [标准] 进行拍摄。
- 如果同时设定了 [开: 功能/控制] 和 [加法], 拍摄期间显示的图像可能看起来噪点较多。然而, 当完成所设定次数的曝光拍摄时, 会应用降噪并且最终多重曝光图像的噪点将会较少。
- 如果在设定了 [开: 连拍] 期间进行实时显示拍摄, 实时显示功能将在拍摄第一张照片后自动停止。从第二张照片以后, 请通过取景器取景并拍摄。



当设定了 [开: 功能/控制] 时, 可以按下 <▶> 按钮观看至今为止拍摄的多重曝光图像或删除最后一张单次曝光图像 (第244页)。

- 使用多重曝光时，曝光次数越多，噪点、不规则色彩和条纹会越明显。此外，由于较高ISO感光度下噪点会增加，推荐在低ISO感光度下拍摄。
- 如果设定了 [加法]，进行多重曝光后的图像处理会花费时间。（数据处理指示灯亮起的时间比通常长。）
- 如果在同时设定了 [开：功能/控制] 和 [加法] 期间进行实时显示拍摄，当多重曝光拍摄结束时，实时显示功能会自动停止。
- 在步骤9中，在实时显示拍摄期间显示的多重曝光图像的亮度和噪点会与所记录的最终多重曝光图像不同。
- 如果设定了 [开：连拍]，进行所设定次数的曝光拍摄后，释放快门按钮。
- 如果将电源开关设定为<OFF>、更换电池或切换为短片拍摄，多重曝光拍摄将被取消。
- 如果在拍摄期间将拍摄模式切换为<A⁺>或<G1/G2/G3>，多重曝光拍摄将结束。
- 如果将相机连接到计算机或打印机，则无法进行多重曝光拍摄。如果在拍摄期间将相机连接到计算机或打印机，则多重曝光拍摄将会停止。

与存储卡上记录的图像合并多重曝光

可以选择存储卡上记录的图像作为第一次单次曝光图像。选定图像的原始图像不会被改动。



只可以选择 **RAW** 图像。无法选择 **M RAW/S RAW** 或 JPEG 图像。

多重曝光	
多重曝光	开:功能/控制
多重曝光控制	加法
曝光次数	3
保存源图像	所有图像
连续多重曝光	仅限1张
选择要多重曝光的图像	
取消选择图像	

1 选择 [选择要多重曝光的图像] 。

- ▶ 将会显示存储卡上的图像。





2 选择图像。

- 转动 <  > 转盘选择要用作第一次单次曝光的图像，然后按下 <  >。
- 选择 [确定]。
- ▶ 所选图像的文件编号将显示在屏幕底部。

3 拍摄照片。

- 当选择第一张图像时，用 [曝光次数] 设定的剩余曝光次数会减少1次。例如，如果 [曝光次数] 为3，可以进行两次曝光拍摄。



- 下列图像无法被选作第一次单次曝光：将 [ 3: 高光色调优先] 设定为 [启用] 时拍摄的图像、[长宽比] 设定为 [3:2] 以外的任何设置的图像（第295页）以及具有裁切信息的图像（第443页）。
- 无论被选作第一次单次曝光的RAW图像的设置如何，都将为 [ 1: 镜头像差校正]、[ 2: 自动亮度优化] 和 [ 3: 高光色调优先] 应用 [关闭]。
- 为第一张 **RAW** 图像设定的ISO感光度、照片风格、高ISO感光度降噪功能和色彩空间等也会被设定在后续图像中。
- 如果被选作第一次单次曝光的RAW图像的 [ 3: 照片风格] 为自动，则会应用标准进行拍摄。
- 无法选择用其他相机拍摄的图像。



- 还可以选择 **RAW** 多重曝光图像作为第一次单次曝光图像。
- 如果选择 [取消选择图像]，选定的图像将被取消。

在拍摄期间查看和删除多重曝光图像



当设定了 [开：功能/控制] 并且还没拍摄完所设定次数的曝光拍摄时，按 <▶> 按钮可以观看至今为止合并后的多重曝光图像。可以查看其外观和曝光。（设定了 [开：连拍] 时不可用。）

如果按下 <⏪> 按钮，将显示多重曝光拍摄期间可以进行的操作。

操作	描述
取消最后一张图像	删除拍摄的最后一张图像（拍摄另一张图像）。剩余曝光次数会增加1次。
保存后退出	如果设定了 [保存源图像：所有图像]，退出前会保存所有单次曝光图像和合并后的多重曝光图像。 如果设定了 [保存源图像：仅限结果]，退出前只会保存合并后的多重曝光图像。
不保存并退出	退出前不保存任何图像。
返回前一个画面	将会重新出现按下 <⏪> 按钮之前的屏幕。





在多重曝光拍摄期间，只可以回放多重曝光图像。

? 常见问题解答

- 是否对图像记录画质有任何限制？
可以选择所有JPEG图像记录画质设置。如果设为 **M RAW** 或 **S RAW**，合并的多重曝光图像将为 **RAW** 图像。

图像记录画质设置	单次曝光	合并的多重曝光
JPEG	JPEG	JPEG
RAW	RAW	RAW
M RAW/S RAW	M RAW/S RAW	RAW
RAW +JPEG	RAW +JPEG	RAW +JPEG
M RAW/S RAW +JPEG	M RAW/S RAW +JPEG	RAW +JPEG

- 可以合并存储卡上记录的图像吗？
使用 [选择要多重曝光的图像]，可以从存储卡上记录的图像选择第一次单次曝光图像（第243页）。请注意，您无法合并已经记录在存储卡上的多张图像。
- 是否可以用实时显示拍摄进行多重曝光？
设为 [开：功能/控制] 时，可以用实时显示拍摄（第285页）进行多重曝光拍摄。请注意，[ 5：长宽比] 将被固定为 [3:2]。
- 使用什么文件编号保存合并后的多重曝光图像？
如果设定为保存所有图像，合并后的多重曝光图像文件编号将为用于创建合并后的多重曝光图像的最终单次曝光图像文件编号之后的序列号。
- 在多重曝光拍摄期间自动关闭电源是否会生效？
只要将 [ 2：自动关闭电源] 设定为 [关闭] 以外的任何设置，相机就会在30分钟无操作后自动关闭。如果自动关闭电源生效，多重曝光拍摄将结束，并且多重曝光设置将被取消。
开始多重曝光拍摄之前，自动关闭电源会按照相机的设定生效，并且多重曝光设置将被取消。

创意 反光镜预升

虽然使用自拍或快门线可以避免相机抖动，当使用超远摄镜头或微距拍摄时使用反光镜预升也有助于避免相机抖动（反光镜震动）。



- 1 将 [反光镜预升] 设定为 [启用]。
 - 在 [4] 设置页下，选择 [反光镜预升]，然后按下 <SET>。
 - 选择 [启用]，然后按下 <SET>。



- 2 对被摄体对焦，然后完全按下快门按钮。
 - ▶ 反光镜将升起。
- 3 再次完全按下快门按钮。
 - ▶ 拍摄照片后，反光镜将自动落回原位。

- 光照条件特别好时，例如天气晴朗时的海滨或滑雪场，请在反光镜预升后马上完成照片拍摄。
- 请勿将相机对准太阳拍摄。太阳的热量会烧焦并损坏快门帘幕。
- 在反光镜预升期间，拍摄功能设置和菜单操作等被关闭。



- 即使驱动模式设定为连续拍摄，只能拍摄一张照片。
- 还可以与反光镜预升配合使用自拍或B门定时器。
- 反光镜预升起30秒后，会自动落回原位。完全按下快门按钮，反光镜再次升起。
- 对于反光镜预升，推荐使用三脚架和快门线RS-80N3（另售）或定时遥控器TC-80N3（另售）（第248页）。
- 您还可以使用遥控器（另售，第248页）。推荐将遥控器设定为2秒延时。

使用目镜遮光挡片

当使用自拍、B门或快门线而没有注视取景器时，进入取景器的杂散光可能会导致照片显得较暗。为了避免这种情况，请使用连接在相机背带上的目镜遮光挡片（第33页）。

在实时显示拍摄和短片拍摄期间，不需要安装目镜遮光挡片。

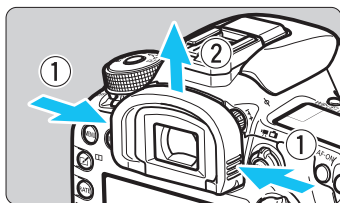

1 卸下眼罩。

- 抓住眼罩两侧的同时，向上滑动将其卸下。

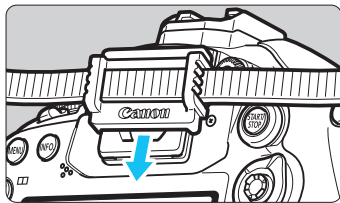

2 安装目镜遮光挡片。

- 顺着取景器目镜凹槽向下滑动目镜遮光挡片进行安装。
- ▶ 完成拍摄后，取下目镜遮光挡片并安装眼罩。

使用快门线

您可以将快门线RS-80N3（另售）或定时遥控器TC-80N3（另售）或任何配备有N3型端子的EOS附件连接到相机进行拍摄（第478页）。要操作附件，请参阅其使用说明书。

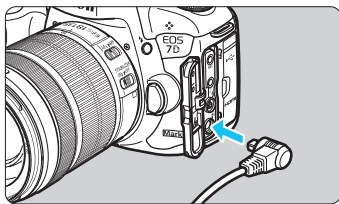

- 1 打开端子盖。
- 2 将插头与遥控端子相连。
 - 如图所示连接插头。
 - 要拔下插头，请握住银色部分并拔出。

遥控拍摄



使用遥控器RC-6（另售），您可以在距离相机最远约5米的地方遥控拍摄。可立即拍摄或使用2秒延时。还可以使用遥控器RC-1和RC-5。

- 1 对被摄体对焦。
- 2 将镜头对焦模式开关设为<MF>。
 - 您还可以用<AF>拍摄。
- 3 按下<DRIVE•AF>按钮。（6）

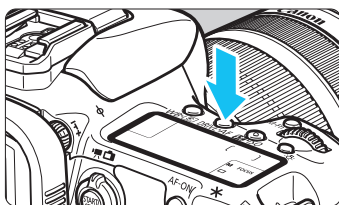

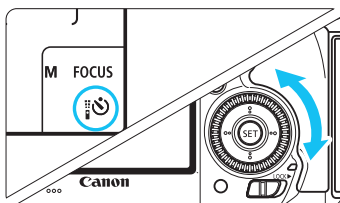

4 选择自拍。

- 在观看液晶显示屏或通过取景器观看的同时，转动<☉>转盘选择<📷⏰>或<📷⏰2>。

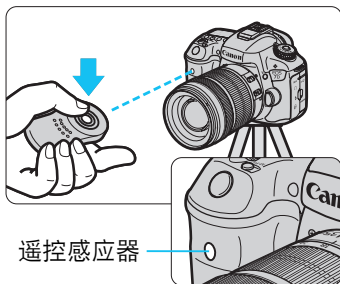

5 按下遥控器的传输按钮。

- 将遥控器指向相机的遥控感应器并按下传输按钮。
- ▶ 自拍指示灯亮起并拍摄照片。



- 荧光灯或LED照明可能会意外触发快门而导致相机发生误动作。请尽可能保持相机远离这些光源。
- 如果您将电视机用的遥控器朝向相机并操作，可能会意外触发快门而导致相机误动作。



使用配备有遥控释放功能的EX系列闪光灯等设备也可以进行遥控拍摄。

间隔定时器拍摄

使用间隔定时器，可以设定拍摄间隔和拍摄张数。相机将以设定的间隔自动重复拍摄一张照片，直到拍摄了所设定的张数。



1 选择 [间隔定时器] 。

- 在 [4] 设置页下 (< > 中的 [2] 设置页)，选择 [间隔定时器]，然后按 < > 。



2 选择 [启用] 。

- 选择 [启用]，然后按下 < **INFO.** > 按钮。



3 设定间隔和拍摄张数。

- 选择小时、分、秒或拍摄张数。
- 按下 < > 以显示 < > 。
- 设定所需数值，然后按 < > (返回到 < >) 。

● 间隔

可在 [00:00:01] 至 [99:59:59] 之间设定。

● 张数

可在 [01] 至 [99] 之间设定。如果设定 [00]，相机会持续拍摄，直到您停止间隔定时器。

拍摄张数

4 选择 [确定] 。

间隔



- ▶ 将在菜单屏幕上显示间隔定时器设置。
- ▶ 会在液晶显示屏上显示<0000>。

间隔定时器

5 拍摄照片。

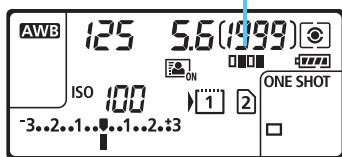

- ▶ 将根据间隔定时器的设置开始拍摄。
- 间隔定时器拍摄期间，<0000>会闪烁。
- 拍摄所设定的张数后，间隔定时器拍摄将会停止并被自动取消。



- 推荐使用三脚架。
- 建议进行试拍。
- 间隔定时器拍摄开始后，仍然可以照常完全按下快门按钮拍摄照片。但是，从下一次间隔定时器拍摄的5秒前开始，将暂停拍摄功能设置、菜单操作、图像回放和其他操作，相机将进入拍摄状态。
- 如果在下一次间隔定时器拍摄时拍摄照片或处理图像，该间隔定时器拍摄将被取消。这将会使间隔定时器所拍摄的图像数目低于所设定的拍摄张数。
- 间隔定时器拍摄可以与自动包围曝光、白平衡包围曝光、多重曝光和HDR模式结合使用。
- 通过选择 [关闭] 或将电源开关转动到<OFF>，可以停止间隔定时器拍摄。

- 如果镜头的对焦模式开关设为<AF>，当没有合焦时，相机不会拍摄。建议将其设为<MF>并首先手动对焦。
- 使用间隔定时器拍摄时，无法进行实时显示拍摄、短片拍摄、B门曝光或反光镜预升。
- 在间隔定时器拍摄期间，自动关闭电源不会生效。对于长时间的间隔定时器拍摄，建议使用交流电适配器套装ACK-E6（另售）为相机供电。
- 如果设定了较拍摄间隔更长的长时间曝光或快门速度，则相机无法以设定的间隔拍摄。因此相机的拍摄张数会较间隔定时器拍摄所设定的数目少。此外，当快门速度和拍摄间隔基本相同或接近时，拍摄数量可能会减少。
- 由于存储卡的性能或拍摄设置等原因，如果存储卡记录时间较设定的拍摄间隔长，相机可能不会以设定的拍摄间隔进行拍摄。
- 如果与间隔定时器拍摄配合使用闪光灯，请设定较闪光灯的回电时间更长的间隔。否则，如果间隔太短，闪光灯可能不闪光。
- 如果拍摄间隔太短，相机可能不拍摄照片或不自动对焦就拍摄图像。
- 如果进行下列任何操作，间隔定时器拍摄将被取消并重设为 [关闭]：将电源开关设为<OFF>，显示实时显示或短片拍摄屏幕，将拍摄模式设为或自定义拍摄模式，或使用EOS Utility（EOS软件，第536页）。
- 间隔定时器拍摄开始后，无法使用遥控拍摄（第248页）或使用EOS专用外接闪光灯进行遥控释放拍摄。
- 在间隔定时器拍摄期间，如果您的眼睛不会停留在取景器目镜上，请安装目镜遮光挡片（第247页）。进入取景器的杂散光可能会影响曝光。

7

闪光摄影

本章介绍如何使用内置闪光灯和外接闪光灯（EX系列，另售）拍摄，如何用相机的菜单屏幕设定闪光灯设置，以及如何使用内置闪光灯进行无线闪光拍摄。



- 短片拍摄不能使用闪光灯。闪光灯不会闪光。
- 自动包围曝光无法与闪光配合使用。

⚡ 使用内置闪光灯

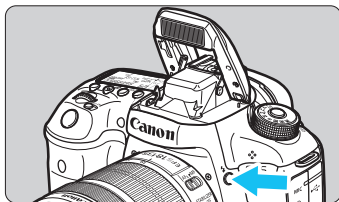

在<P> <Tv> <Av> <M> 模式下，只需按<⚡>按钮升起内置闪光灯就能进行闪光摄影。拍摄前，查看取景器中是否显示 [⚡]。拍摄后，用您的手指按下收回内置闪光灯，直到其锁定到位。

在<A+>模式下，内置闪光灯会在低光照或逆光条件下自动升起并闪光。还可以启用或关闭闪光灯闪光。

下表显示使用闪光灯时将会使用的快门速度和光圈设置。

拍摄模式	快门速度	光圈值
A+	自动设定	自动设定
P	自动设定 (1/250秒 - 1/60秒)	自动设定
Tv	手动设定 (1/250秒 - 30秒)	自动设定
Av	自动设定 (1/250秒 - 30秒)	手动设定
M	手动设定 (1/250秒 - 30秒)	手动设定
B	在按住快门按钮期间或B门定时器工作期间，持续曝光。	手动设定



<Av>模式下的闪光摄影

为了获得正确的闪光曝光，将自动设定闪光输出（自动闪光曝光）以适合手动设定的光圈。快门速度将被自动设置为1/250秒 - 30秒以适应场景的亮度。

在低光照条件下，主要被摄体用自动闪光进行曝光，背景用自动设置的低快门速度进行曝光。被摄体和背景看起来都进行了适当曝光（自动低速闪光同步）。如果您正手握相机，请稳固握持以避免相机抖动。推荐使用三脚架。为了防止低速快门速度，在 [1: 闪光灯控制] 下，将 [光圈优先模式下的闪光同步速度] 设为 [1/250-1/60秒 自动] 或 [1/250秒 (固定)] (第263页)。

内置闪光灯的有效范围

(大约值: 米)

ISO感光度	EF-S18-135mm f/3.5-5.6 IS STM EF-S15-85mm f/3-5.6 IS USM	
	广角端: f/3.5	远摄端: f/5.6
ISO 100	1-3.1	1-2.0
ISO 200	1-4.4	1-2.8
ISO 400	1-6.3	1-3.9
ISO 800	1.1-8.9	1-5.6
ISO 1600	1.6-12.6	1-7.9
ISO 3200	2.2-17.8	1.4-11.1
ISO 6400	3.1-25.1	2.0-15.7
ISO 12800	4.4-35.6	2.8-22.2
ISO 16000	5.0-39.9	3.1-24.9
H1 (相当于ISO 25600)	6.3-50.3	3.9-31.4
H2 (相当于ISO 51200)	8.9-71.1	5.6-44.4



- 当使用内置闪光灯时，卸下任何镜头遮光罩并距离被摄体至少1米远。
- 如果安装了镜头遮光罩或被摄体距离太近，内置闪光灯会被遮挡并且照片的底部可能会显得较暗。
- 当内置闪光灯被手指按住或由于某些其他原因没有完全升起时，请勿进行闪光摄影。



如果使用超远摄镜头或大光圈镜头并且照片底部显得较暗，建议使用外接闪光灯（另售，第259页）。

MENU 减轻红眼

在拍摄闪光照片时使用减轻红眼灯可减轻红眼。



1 选择 [减轻红眼 开/关]。

- 在 [相机4] 设置页下 (<A+> 中的 [相机2] 设置页), 选择 [减轻红眼 开/关], 然后按 <SET>。

2 选择 [启用]。

- 对于闪光摄影, 当半按快门按钮时, 减轻红眼灯会发光。

- 减轻红眼功能在被摄体注视减轻红眼灯、房间光线充足, 并且您靠近被摄体时最为有效。
- 半按下快门按钮时, 取景器下方的标尺显示会缩短并关闭。为获得最佳的拍摄效果, 在该标尺显示关闭后拍摄照片。
- 减轻红眼的效果根据被摄体的不同而各异。



闪光曝光补偿 创意

如果对被摄体进行闪光曝光的结果不理想，请设置闪光曝光补偿。可以在±3级间以1/3级为单位设定闪光曝光补偿。

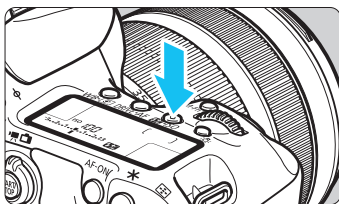

1 按下 <Fn>·ISO>按钮。(ⓘ6)

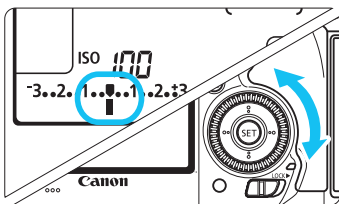

2 设置曝光补偿量。

- 注视液晶显示屏或通过取景器观看的同时，转动 <◉>转盘。
- 要让闪光曝光变得更亮，向右转动 <◉>转盘（增加曝光量）。要让闪光曝光较暗时，向左转动 <◉>转盘（降低的曝光）。
- 拍摄后，将曝光补偿量重新设定为0。

增加曝光使图像更亮



减少曝光使图像更暗



- 如果将 [2: 自动亮度优化] (第175页) 设定为 [关闭] 以外的任何设置，即使设定了降低的闪光曝光补偿，图像仍可能显得较亮。
- 如果用外接闪光灯（另售，第259页）设定了闪光曝光补偿，则无法用相机设定闪光曝光补偿。如果同时使用相机和闪光灯进行设置，则闪光灯的设置会取代相机的设置。



- 即使电源开关设为 <OFF> 后，曝光补偿量仍然有效。
- 还可以用 [1: 闪光灯控制] (第262页) 下的 [内置闪光灯功能设置] 设定闪光曝光补偿。
- 也可以使用相机按照与设定内置闪光灯相同的方法设定EOS专用外接闪光灯的闪光曝光补偿。

✳ 闪光曝光锁 创意

FE（闪光曝光）锁可对图像的所需部分获取并锁定适当的闪光曝光。

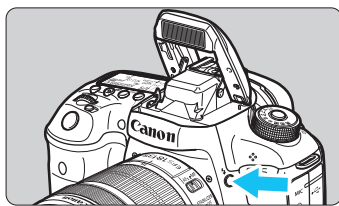

1 按下<⚡>按钮。

- ▶ 内置闪光灯将会升起。
- 半按快门按钮并通过取景器观看，确保<⚡>图标亮起。

2 对被摄体对焦。

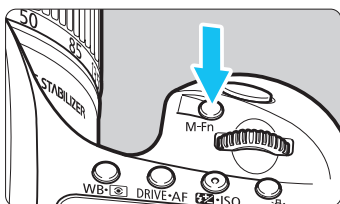

3 按下<M-Fn>按钮。（☺16）

- 将取景器中央覆盖要锁定闪光曝光的被摄体，然后按下<M-Fn>按钮。
- ▶ 闪光灯进行预闪，相机将计算必需的闪光输出数据并将其保存在内存中。
- ▶ 在取景器中，“FEL”显示片刻，<⚡*>会亮起。此外，将会显示如左侧所示的闪光曝光量指示标尺。
- 每次按下<M-Fn>按钮都进行预闪，相机会计算闪光输出数据并将其保存在内存中。



4 拍摄照片。

- 构图并完全按下快门按钮。
- ▶ 拍摄照片时闪光灯闪光。



- 如果被摄体太远并且超出有效闪光范围，<⚡>图标会闪烁。靠近被摄体并重复步骤2至4。
- 无法与实时显示拍摄一起使用闪光曝光锁。

⚡ 使用外接闪光灯

EOS专用的EX系列闪光灯

使用EX系列闪光灯（另售）的闪光摄影与使用内置闪光灯一样简单。有关详细说明，请参阅EX系列闪光灯的使用说明书。本相机是A类相机，可以使用EX系列闪光灯的所有功能。

要用相机的菜单设定闪光灯功能和闪光灯自定义功能，请参阅第262-271页。



- 闪光曝光补偿

按照与内置闪光灯相同的方法设定该项。请参阅第257页。

- 闪光曝光锁

设置步骤基本上与内置闪光灯的步骤相同。请参阅第258页。



如果使用自动对焦难以合焦，EOS专用外接闪光灯会根据需要自动发出自动对焦辅助光。

EX系列以外的佳能闪光灯

- 使用设为A-TTL或TTL自动闪光模式的EZ/E/EG/ML/TL系列闪光灯时，只能全功率输出闪光。
请将相机拍摄模式设定为<M>（手动曝光）或<Av>（光圈优先自动曝光），并在拍摄前调节光圈设置。
- 使用具有手动闪光模式的闪光灯时，请使用手动闪光模式拍摄。

非佳能闪光灯

同步速度

本相机可以与小型的非佳能闪光灯同步，同步速度为1/250秒或更慢速度。使用大型摄影棚闪光灯时，在以设定在约1/60秒至1/30秒之间的同步速度拍摄前，请务必测试闪光同步。这些闪光灯的闪光持续时间比小型闪光灯长并且根据型号的不同有差异。

PC端子

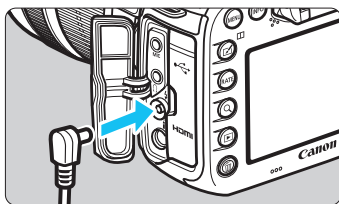

- 本相机的PC端子可以用于带有同步连接线的闪光灯。PC端子具有丝扣以防止连接意外断开。
- 相机的PC端子没有极性。因此可以不必考虑极性连接同步线的任何一端。

关于实时显示拍摄的注意事项

如果在实时显示拍摄时使用非佳能闪光灯，请将 [ 6：静音实时显示拍摄] 设为 [关闭]（第297页）。如果将其设置为 [模式1] 或 [模式2]，闪光灯将不会闪光。



- 如果本相机使用其他品牌相机专用的闪光灯或闪光灯附件，本相机可能无法正常操作，并可能出现故障。
- 请勿将任何输出电压为250 V或更高的闪光灯连接到相机的PC端子。
- 请勿在本相机的热靴上安装高压闪光灯，否则可能不会闪光。



可以同时使用相机热靴上安装的闪光灯和PC端子上连接的闪光灯。



MENU 设置闪光灯 创意

使用内置闪光灯或兼容闪光灯功能设置的EX系列外接闪光灯时，您可以使用相机的菜单屏幕设定闪光灯功能和外接闪光灯的自定义功能。

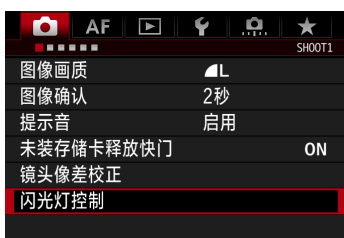
如果您使用外接闪光灯，开始设定闪光灯功能之前，请将闪光灯安装到相机并打开闪光灯。有关外接闪光灯的闪光灯功能详情，请参阅闪光灯的使用说明书。



1 选择 [闪光灯控制] 。

- 在 [ 1] 设置页下，选择 [闪光灯控制]，然后按下 <  >。
- ▶ 出现闪光灯控制屏幕。



2 选择所需项目。

- 选择要设定的项目，然后按下 <  >。

闪光灯闪光



要启用闪光摄影，设定 [启用]。若要只启用自动对焦辅助光，设定 [关闭]。

E-TTL II闪光测光



对于通常闪光曝光，将其设定为 [评价]。如果设定了 [平均]，闪光曝光将对整个测光区域进行平均测光。根据场景的不同，可能需要进行闪光曝光补偿。本设置适用于高级用户。

光圈优先模式下的闪光同步速度

光圈优先模式下的闪光同步速度	
自动	AUTO
1/250-1/60秒 自动	1/250 A -1/60
1/250秒(固定)	1/250
INFO 帮助	

可在光圈优先自动曝光（**Av**）模式下为闪光摄影设定闪光同步速度。

- **AUTO：自动**

在1/250秒至30秒范围内根据场景亮度自动设置闪光同步速度。使用外接闪光灯时，还可以利用高速同步。

- ^{1/250}_{-1/60}**A：1/250-1/60秒 自动**

防止在低光照条件下设定低速快门速度。这对防止被摄体模糊和相机抖动有效。然而，虽然被摄体会通过闪光灯获得适当曝光，但背景可能会显得较暗。

- **1/250：1/250秒（固定）**

闪光同步速度固定为1/250秒。此设置可以比 [1/250-1/60秒 自动] 更有效地防止被摄体模糊和相机抖动。但是，在低光照条件下，被摄体背景会比使用 [1/250-1/60秒 自动] 时显得更暗。



如果设定了 [1/250-1/60秒 自动] 或 [1/250秒（固定）]，则无法用外接闪光灯在<**Av**>模式下利用高速同步。

直接显示闪光灯功能设置屏幕

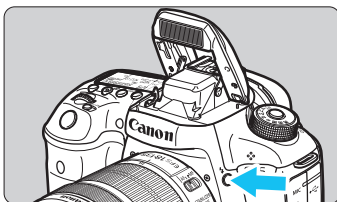

当使用内置闪光灯或兼容闪光灯功能设置的EX系列外接闪光灯时，可以按<⚡>按钮直接显示 [内置闪光灯功能设置] 或 [外接闪光灯功能设置] 屏幕而无需首先显示菜单屏幕。

● 使用内置闪光灯

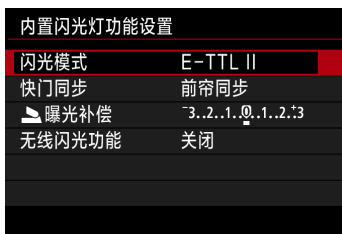

按两次<⚡>按钮。

- 再次按该按钮，内置闪光灯将被升起。
- 再次按该按钮以显示 [内置闪光灯功能设置] 屏幕。

● 使用外接闪光灯



按下<⚡>按钮。

- 当外接闪光灯打开时，按<⚡>按钮显示 [外接闪光灯功能设置] 屏幕。

- 当按<⚡>按钮显示闪光灯功能设置屏幕时，无法设定 [闪光灯闪光]、[E-TTL II测光] 或 [光圈优先模式下的闪光同步速度]。请用 [ 1: 闪光灯控制] 设定这些功能。
- 如果 [闪光灯闪光] 设定为 [关闭] 并且您按<⚡>按钮，会出现 [闪光灯控制] 屏幕（第262页）。

内置闪光灯功能设置

● 闪光模式

内置闪光灯功能设置	
闪光模式	▶ E-TTL II
	手动闪光
	多次闪光

通常，将此选项设为 [E-TTL II]。这样可以用内置闪光灯进行自动曝光拍摄。

内置闪光灯功能设置	
闪光模式	手动闪光
 闪光输出	1/4 . . 1/2 . . 1/1
快门同步	前帘同步
无线闪光功能	关闭

要手动设定闪光输出光量，选择 [手动闪光]。

开始拍摄前，选择 [ 闪光输出]，然后在 1/1 - 1/128（以 1/3 级为单位）的范围内设定闪光输出光量。该模式为高级用户用。

内置闪光灯功能设置	
闪光模式	多次闪光
 闪光输出	1/128 . . 1/64 . . 1/32
频率	1 Hz
闪光次数	-- 次
无线闪光功能	关闭

选择 [多次闪光] 时，可以用较慢的快门速度在一幅图像中捕捉移动被摄体的多个瞬间。

首先设定 [ 闪光输出]、[频率] 和 [闪光次数]，然后拍摄。该模式为高级用户用。



- 为防止过热导致闪光灯损坏，请勿连续10次以上使用多次闪光。如果使用了10次闪光，再次进行闪光灯闪光之前，让闪光灯至少休息10分钟。
- 多次闪光时闪光灯将以 1/128 - 1/4 输出。

● 快门同步

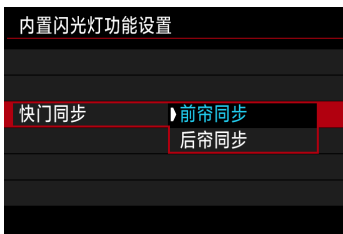

通常，将此选项设为 [前帘同步]，这样闪光灯可在曝光开始后立即闪光。

如果设定了 [后帘同步]，闪光灯将在快门即将关闭之前闪光。当这与慢速快门配合使用时，可以从夜间的汽车头灯等创建感觉更加自然的光迹。使用后帘同步时，闪光灯会进行两次闪光：完全按下快门按钮时进行一次闪光，在曝光结束前的瞬间进行另一次闪光。

● 闪光曝光补偿

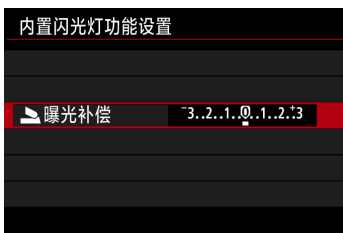

可以在±3级间以1/3级为单位设定闪光曝光补偿。

● 无线闪光功能



利用无线闪光摄影（经由光学传输），可以使用内置闪光灯无线控制外接闪光灯。有关详细信息，请参阅第272页上的“使用无线闪光”。

 使用后帘同步时，设定1/25秒或更慢的快门速度。如果快门速度为1/30秒或更快，即使设定了 [后帘同步]，也将自动应用前帘同步。

外接闪光灯功能设置

根据外接闪光灯型号、当前的闪光模式、闪光灯自定义功能设置等的不同，屏幕显示和设置选项会有所不同。

要了解您的闪光灯（另售）具备的功能，请参阅闪光灯的使用说明书。

显示示例

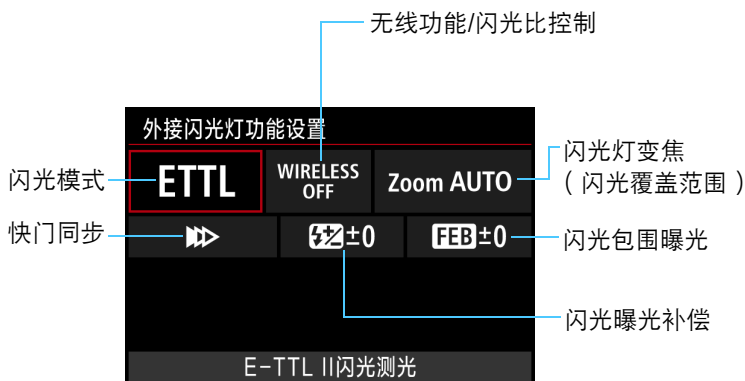

● 闪光模式

可以选择适合您所需的闪光拍摄的闪光模式。



[E-TTL II 闪光测光] 是 EX 系列闪光灯进行自动闪光摄影的标准模式。

[手动闪光] 用于您自己设定闪光灯的 [闪光输出光量]。

有关其他闪光模式，请参阅兼容这些功能的闪光灯的使用说明书。

● 无线功能 / 闪光比控制



可以用无线电或光传输进行无线（多重）闪光拍摄。

有关无线闪光的详细说明，请参阅兼容无线闪光拍摄的闪光灯的使用说明书。



使用兼容外接闪光灯功能设置的微距闪光灯（MR-14EX II等），可以设定闪光灯管或闪光灯头A和B之间的闪光比或与从属单元配合使用无线闪光。

有关闪光比控制的详细说明，请参阅微距闪光灯的使用说明书。

● 闪光灯变焦（闪光覆盖范围）



使用具有变焦闪光灯头的闪光灯时，可以设定闪光覆盖范围。通常，将该项设为 [AUTO]，这样相机就会自动设定适合镜头焦距的闪光覆盖范围。

● 快门同步



通常，将此选项设为 [前帘同步]，这样闪光灯在曝光开始后立即闪光。

如果设定了 [后帘同步]，闪光灯将在快门即将关闭之前闪光。当这与慢速快门配合使用时，可以从夜间的汽车头灯等创建感觉更加自然的光迹。使用后帘同步时，闪光灯会进行两次闪光：完全按下快门按钮时进行一次闪光，在曝光结束前的瞬间进行另一次闪光。

如果设定了 [高速同步]，可以在所有快门速度下使用闪光灯。当您想要优先光圈设置对人像进行补充闪光时该模式特别有效。

● 闪光曝光补偿



可以在±3级间以1/3级为单位设定闪光曝光补偿。

有关详细信息，请参阅闪光灯的使用说明书。

● 闪光包围曝光



通过自动改变闪光输出拍摄三张照片。

有关详细信息，请参阅具备闪光包围曝光功能的闪光灯的使用说明书。

 使用后帘同步时，设定1/25秒或更慢的快门速度。如果快门速度为1/30秒或更快，即使设定了 [后帘同步]，也将自动应用前帘同步。

- 
- 使用不兼容闪光灯功能设置的EX系列闪光灯时，只可以设定下列功能：[闪光灯闪光]、[E-TTL II测光] 和 [外接闪光灯功能设置] 下的 [闪光曝光补偿]。（使用某些EX系列闪光灯时还可以设定 [快门同步]。）
 - 如果用外接闪光灯设定了闪光曝光补偿，您无法用相机设定闪光曝光补偿。如果同时用相机和外接闪光灯设定了该项，闪光灯的设置将优先于相机的设置。

外接闪光灯自定义功能设置

有关外接闪光灯自定义功能的详细说明，请参阅闪光灯（另售）的使用说明书。

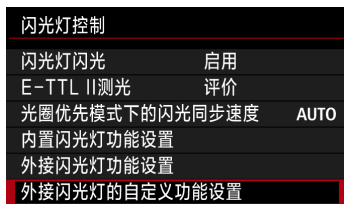

1 选择 [外接闪光灯的自定义功能设置]。

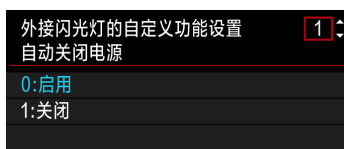

2 设置所需的功能。

- 选择数值，然后按 <SET>。
- 选择设置，然后按 <SET>。



使用EX系列闪光灯时，如果 [闪光测光模式] 自定义功能设为 [TTL闪光测光]（自动闪光），闪光灯将始终以全功率输出闪光。

清除设置



1 选择 [清除设置]。

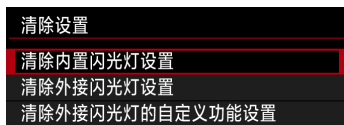

2 选择要清除的设置。

- 选择 [清除内置闪光灯设置]、[清除外接闪光灯设置] 或 [清除外接闪光灯的自定义功能设置]，然后按 <SET>。
- 在确认对话框上，选择 [确定]。然后闪光灯设置或自定义功能设置将全部被清除。



无法用相机的 [闪光灯控制] 屏幕设定或取消闪光灯的个性化功能（P.Fn）。请用闪光灯设定该功能。

使用无线闪光 创意

本相机的内置闪光灯可以用作具有无线从属功能的佳能EX系列外接闪光灯的主控单元。它可以经由光学传输无线触发闪光灯闪光。

请务必阅读闪光灯使用说明书中有关无线闪光摄影（光学传输）的内容。

从属单元设置和位置

关于闪光灯（从属单元），请参阅其使用说明书并进行如下设置。下述以外的从属单元控制设置全部由相机进行设定。可同时使用和控制不同类型的从属单元。

- （1）将外接闪光灯设定为从属单元。
- （2）将外接闪光灯的传输频道设为相机上设定的相同频道。*1
- （3）对于闪光比控制，设定从属单元的闪光组。
- （4）在如下所示的范围内摆放相机和从属单元。
- （5）将从属单元的无线传感器朝向相机。*2

无线闪光设置示例

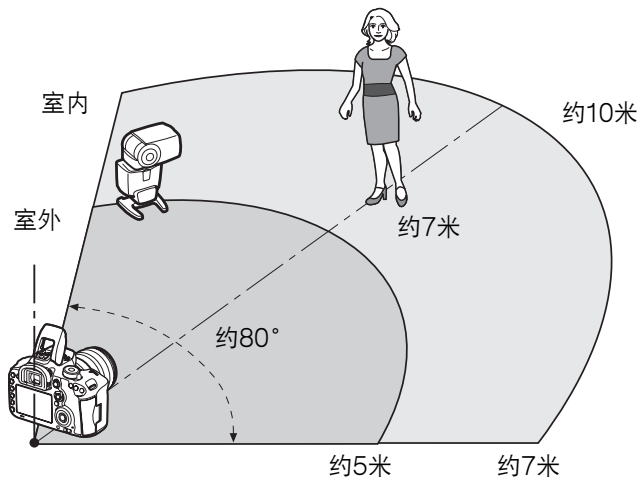

- *1: 如果闪光灯不具有传输频道设置功能，无论相机上设定的频道如何，它都会工作。
- *2: 在较小的房间内，即使从属单元的无线传感器没有朝向相机，从属单元也可能会工作。墙壁能反射相机的无线信号并被从属单元接收。使用具有固定闪光灯头和无线传感器的EX系列闪光灯时，拍摄照片时请确认其闪光。

- **取消从属单元的自动关闭电源**

要取消从属单元的自动关闭电源时，按相机的<M-Fn>按钮。



相机的主控单元功能不能用于无线电传输无线闪光拍摄。

无线闪光拍摄配置

下表显示无线闪光拍摄的可用配置。选择适合被摄体、拍摄条件和所使用外接闪光灯数量等的配置。

	外接闪光灯			内置闪光灯	页码	设置		
	数量	A:B 闪光比	C 闪光曝光 补偿			无线闪光 功能	闪光组	
全自动 (E-TTL II 自动闪光)	一个	-	-	-	第275页		全部	
	一个	-	-	使用	第277页	:	-	
	多个	-	-	-	第278页		全部	
	多个	设定	-	-	第279页		(A:B)	
	多个	设定	设定	-	第280页		(A:B C)	
	多个	-	-	使用	第281页	+	全部和	
	多个	设定	-	使用		+	(A:B)	
	多个	设定	设定	使用		+	(A:BC)	
	• 闪光曝光补偿					第282页		
	• 闪光曝光锁							

	外接闪光灯		内置闪光灯	页码	设置	
	数量	A、B、C 闪光输出			无线闪光 功能	闪光组
手动闪光	一个/多个	-	-	第283页		全部
	多个	设定	-			(A:B:C)
	一个/多个	-	使用		+	全部和
	多个	设定	使用		+	(A:B:C)

 即使在相机设置中将内置闪光灯关闭，为了经由光学传输控制从属单元，内置闪光灯仍然会闪光。因此，取决于拍摄条件，控制从属单元用的闪光灯闪光可能会出现在照片中。

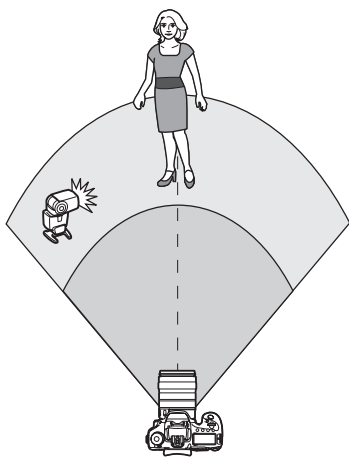

使用一个外接闪光灯进行全自动拍摄



在此介绍使用一个外接闪光灯的全自动无线闪光拍摄的最基本设置。

步骤1至4和6适用于所有无线闪光拍摄。

因此，在之后页面上介绍的其他无线闪光设置中，这些步骤被省略。

在菜单屏幕上，<  /  >图标代表外接闪光灯，<  /  >图标代表内置闪光灯。

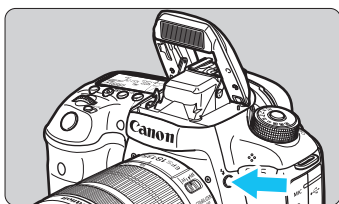

1 按< >按钮升起内置闪光灯。

- 对于无线闪光拍摄，请务必升起内置闪光灯。

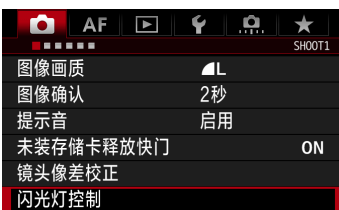

2 选择 [闪光灯控制] 。

- 在 [ 1] 设置页下，选择 [闪光灯控制] 。

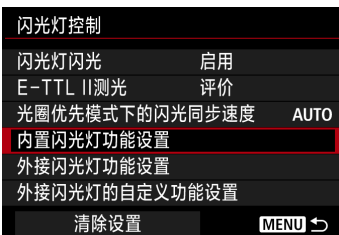

3 选择 [内置闪光灯功能设置] 。

内置闪光灯功能设置	
闪光模式	E-TTL II
快门同步	前帘同步

4 将 [闪光模式] 设定为 [E-TTL II] 。

内置闪光灯功能设置	
闪光模式	E-TTL II
快门同步	前帘同步
无线闪光功能	
频道	1

5 将 [无线闪光功能] 设定为 [] 。

内置闪光灯功能设置	
闪光模式	E-TTL II
快门同步	前帘同步
无线闪光功能	
频道	1
闪光组	全部

6 设定 [频道] 。

- 将频道 (1-4) 设定为与从属单元相同的频道。

内置闪光灯功能设置	
闪光模式	E-TTL II
快门同步	前帘同步
无线闪光功能	
频道	1
闪光组	全部
曝光补偿	-3..2..1..0..1..2..3

7 将 [闪光组] 设定为 [全部] 。

- 可以将从属单元设定为任何闪光组 (A、B或C) 。

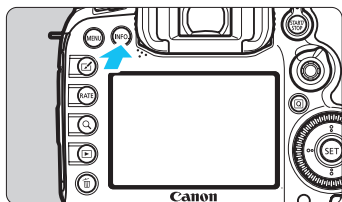

8 进行测试闪光。

- 查看从属单元闪光就绪，然后在显示 [内置闪光灯功能设置] 屏幕期间，按 <INFO.> 按钮。
- ▶ 从属单元将会闪光。

9 拍摄照片。

- 按照与通常闪光拍摄相同的方法设定相机并拍摄照片。
- 要中止无线闪光拍摄时，将 [无线闪光功能] 设定为 [关闭] 。

- 建议将 [E-TTL II测光] 设定为 [评价] 。
- 无法进行无线多次闪光拍摄。

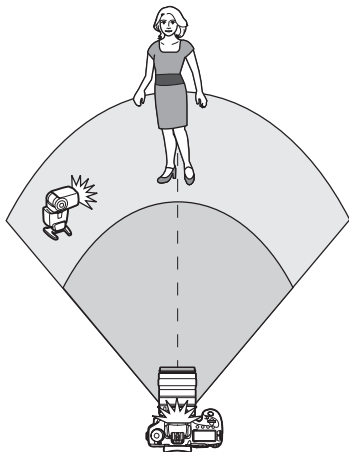

用一个外接闪光灯和内置闪光灯进行全自动拍摄



这是使用一个外接闪光灯和内置闪光灯进行的全自动无线闪光拍摄。



您可以改变外接闪光灯和内置闪光灯之间的闪光比，以调节被摄体上显现的阴影。

内置闪光灯功能设置	
闪光模式	E-TTL II
快门同步	前帘同步
无线闪光功能	
频道	1
闪光曝光补偿	-3..2..1..0..1..2..3
	2:1 · 1:1 · 1:2
INFO 测试闪光	

1 将 [无线闪光功能] 设定为 [ : ]。

内置闪光灯功能设置	
闪光模式	E-TTL II
快门同步	前帘同步
无线闪光功能	
频道	1
闪光曝光补偿	-3..2..1..0..1..2..3
	2:1 · 1:1 · 1:2
INFO 测试闪光	

2 设定所需闪光比并拍摄照片。

- 选择 [ : ] 并在8:1至1:1的范围内设定闪光比。无法将闪光比设定为1:1右侧的数字。



- 如果内置闪光灯的闪光光线不足，设定较高的ISO感光度（第154页）。
- 8:1至1:1闪光比相当于3:1至1:1级（以1/2级为单位）。

使用多个外接闪光灯进行全自动拍摄

多个闪光灯从属单元可被视为一个闪光单元或分成可设定闪光比的从属组。

基本设置如下所示。通过改变 [闪光组] 设置，可以用多个闪光灯以各种不同的无线闪光设置进行拍摄。

内置闪光灯功能设置	
闪光模式	E-TTL II
快门同步	前帘同步
无线闪光功能	
频道	1
闪光组	全部
曝光补偿	-3..-2..-1..0..+1..+2..+3
INFO 测试闪光	

基本设置：

闪光模式 : E-TTL II

无线闪光功能 :

频道 : (与从属单元相同)

● [全部] 将多个从属闪光灯作为一个闪光单元使用

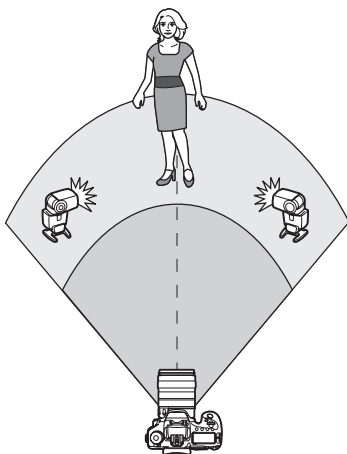

当您需要较大的闪光输出时较为方便。所有从属单元将以相同的输出闪光并且可以接受控制以获得标准曝光。

无论从属单元属于哪个闪光组 (A、B 或 C)，他们都会作为一组闪光。

内置闪光灯功能设置	
闪光模式	E-TTL II
快门同步	前帘同步
无线闪光功能	
频道	1
闪光组	全部
曝光补偿	-3..-2..-1..0..+1..+2..+3
INFO 测试闪光	

1 将 [闪光组] 设定为 [全部] 。

2 拍摄照片。

● [(A:B)] 分为多个组的多个从属单元

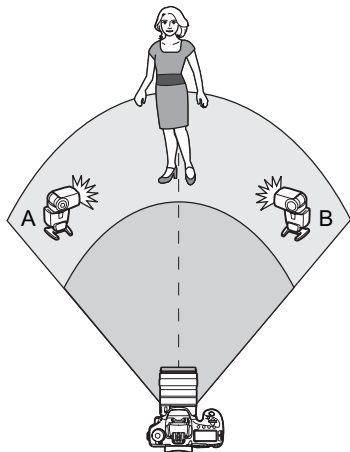



可将从属单元分为组A和组B，并改变闪光比以获取所需的照明效果。

参阅闪光灯的使用说明书并将一个从属单元设定为闪光组A，另一个设定为闪光组B。如图所示摆放闪光灯。

内置闪光灯功能设置	
快门同步	前帘同步
无线闪光功能	
频道	1
闪光组	 (A:B)
 曝光补偿	-3.2 · 1.0 · 1.2 · 1/3
A:B闪光比	2:1 · 1:1 · 1:2
INFO 测试闪光	

1 将 [闪光组] 设定为 [ (A:B)]。

内置闪光灯功能设置	
快门同步	前帘同步
无线闪光功能	
频道	1
闪光组	 (A:B)
 曝光补偿	-3.2 · 1.0 · 1.2 · 1/3
A:B闪光比	2:1 · 1:1 · 1:2
INFO 测试闪光	

2 设定A:B闪光比并拍摄。

- 选择 [A:B闪光比] 并设定闪光比。



8:1至1:1至1:8闪光比相当于3:1至1:1至1:3级（以1/2级为单位）。

- [ (A:B C)] 分为多个组的多个从属单元

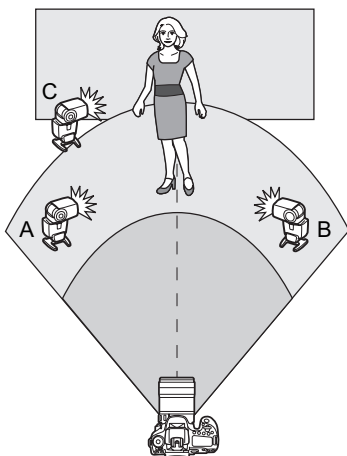

[ (A:B)] 设置的派生。此设置有组 C 消除由组 A 和组 B 形成的背景阴影。参阅闪光灯的使用说明书并将三个从属单元分别设定为闪光组 A、组 B 和组 C。如图所示摆放闪光灯。





1 将 [闪光组] 设定为 [ (A:B C)]。



2 设定 A:B 闪光比和 C 的闪光曝光补偿量，然后拍摄。

- 选择 [A:B 闪光比] 并设定闪光比。
- 选择 [C 组闪光曝光补偿] 并设定闪光曝光补偿量。



-  ● 如果 [闪光组] 设定为 [ (A:B)]，闪光组 C 中的从属单元不会闪光。
- 如果闪光组 C 朝向主要被摄体，可能会导致曝光过度。

使用内置闪光灯和多个外接闪光灯进行全自动拍摄

还可以将内置闪光灯添加到第278-280页上介绍的无线闪光拍摄中。基本设置如下所示。通过改变 [闪光组] 设置，可以将内置闪光灯补充到使用多个闪光灯的各种无线闪光设置中进行拍摄。







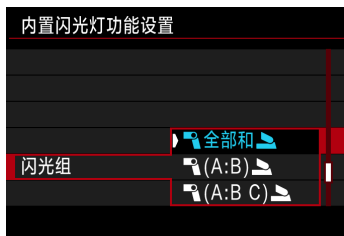





1 基本设置：

- 闪光模式 : E-TTL II
 无线闪光功能 :  + 
 频道 : (与从属单元相同)



2 设定 [闪光组] 。

- 选择下列之一：[ 全部和 ]、[ (A:B) ] 或 [ (A:B C) ]。
- 使用 [ (A:B) ]，设定A:B闪光比并拍摄。
- 使用 [ (A:B C) ]，设定A:B闪光比和C的闪光曝光补偿量，然后拍摄。

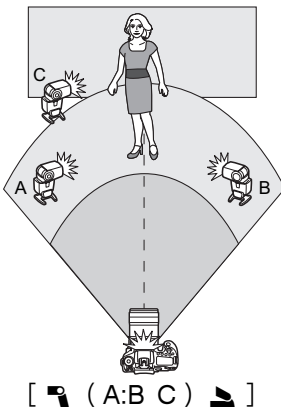
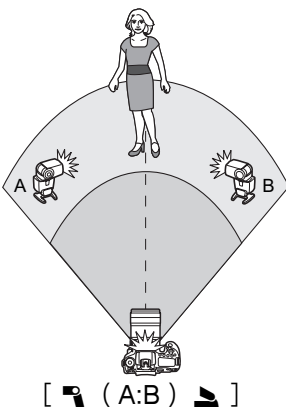
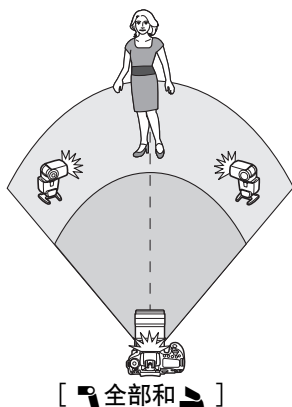

创意无线闪光拍摄

● 闪光曝光补偿

当 [闪光模式] 设定为 [E-TTL II] 时，能设定闪光曝光补偿。根据 [无线闪光功能] 和 [闪光组] 设置的不同，可以设定的闪光曝光补偿设置（参见下文）将有所不同。



闪光曝光补偿

闪光曝光补偿被应用到内置闪光灯和所有外接闪光灯。

曝光补偿

闪光曝光补偿被应用到内置闪光灯。

曝光补偿

闪光曝光补偿被应用到所有外接闪光灯。

A、B闪光曝光补偿

闪光曝光补偿被应用到组A和组B。

C组闪光曝光补偿

闪光曝光补偿被应用到组C。

● 闪光曝光锁



如果 [闪光模式] 设定为 [E-TTL II]，可以按下 <M-Fn> 按钮执行闪光曝光锁（第258页）。



无线闪光拍摄闪光输出的手动设置





当 [闪光模式] 设定为 [手动闪光] 时，可以手动设定闪光曝光。根据 [无线闪光功能] 设置的不同，能设定的闪光输出设置（ [ 闪光输出]、 [A组闪光输出] 等）将会有所不同（参见下文）。

内置闪光灯功能设置	
闪光模式	手动闪光
快门同步	前帘同步
无线闪光功能	
频道	1
闪光组	 全部
 闪光输出	1/4 . . 1/2 . . 1/1
INFO. 测试闪光	



无线闪光功能： 

- 闪光组：  全部
将对所有外接闪光灯应用手动闪光输出设置。
- 闪光组：  (A:B:C)
可将从属单元分为组A、组B和组C并为各组分别设定闪光输出。

无线闪光功能：  + 

- 闪光组：  全部和 
可以为外接闪光灯和内置闪光灯分别设定闪光输出。
- 闪光组：  (A:B:C) 
可将从属单元分为组A、组B和组C并为各组分别设定闪光输出。还可以为内置闪光灯设定闪光输出。



当设定了  +  时，内置闪光灯将以1/4 - 1/128输出。

备忘录

8

用液晶监视器拍摄 (实时显示拍摄)

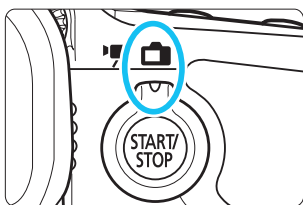

在相机的液晶监视器上查看照片的同时可以进行拍摄。这称为“实时显示拍摄”。

通过将实时显示拍摄/短片拍摄开关设定为<  >，可以启动实时显示拍摄。

- 如果一边查看液晶监视器一边手握相机进行拍摄，相机抖动会造成照片模糊。推荐使用三脚架。



遥控实时显示拍摄

在计算机上安装有EOS Utility (EOS软件, 第536页) 时, 可以将相机连接到计算机, 并在观看计算机屏幕的同时进行遥控拍摄。有关详细信息, 请参阅光盘上的软件使用说明书 (第539页)。

用液晶监视器拍摄

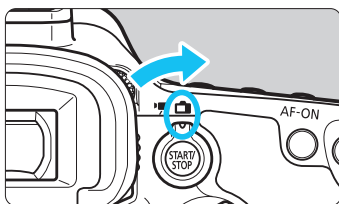

- 1 将实时显示拍摄/短片拍摄开关设定为<  >。

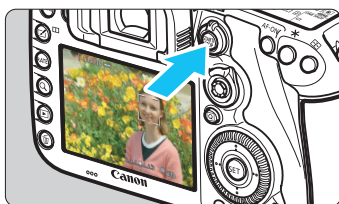

- 2 显示实时显示图像。

- 按下<  >按钮。
- ▶ 实时显示图像将会出现在液晶监视器上。
- 实时显示图像会与您拍摄的实际图像的亮度等级非常接近。

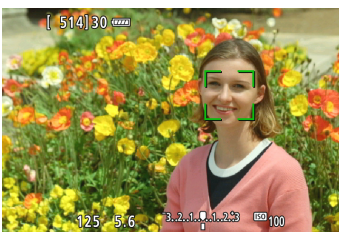

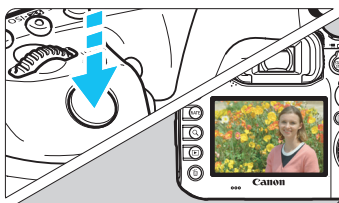

- 3 对被摄体对焦。

- 当您半按快门按钮时，相机将以当前的自动对焦方式（第299页）对焦。



- 4 拍摄照片。

- 完全按下快门按钮。
- ▶ 将拍摄照片，并且拍摄的图像显示在液晶监视器上。
- ▶ 当回放显示结束后，相机将自动返回实时显示拍摄。
- 按<  >按钮退出实时显示拍摄。

- 图像的视野范围约为100%（当图像记录画质设定为JPEG  时）。
- 在<P> <Tv> <Av> <M> 拍摄模式下，您可以通过按下景深预览按钮查看景深。
- 连拍时，第一次拍摄的曝光设置也将会应用到后续的拍摄中。
- 您还可以使用遥控器（另售，第248页）进行实时显示拍摄。

启用实时显示拍摄



将 [5: 实时显示拍摄] (< > 中的 [3] 设置页) 设定为 [启用]。

使用实时显示拍摄时的可拍摄数量

(近似拍摄数量)

温度	室温 (23°C)	低温 (0°C)
不使用闪光灯	270	260
50%使用闪光灯	250	240

- 以上数字基于充满电的电池LP-E6N及CIPA (相机影像机器工业协会) 测试标准。
- 使用充满电的电池LP-E6N时, 在室温 (23°C) 时可进行约2小时20分钟的连续实时显示拍摄, 或在低温 (0°C) 时可进行约2小时10分钟的拍摄。



- 请勿将相机对准强光源, 如晴天的太阳或强烈的人工光源。这样做可能会损坏图像感应器或相机内部部件。
- 实时显示拍摄的一般注意事项在第310-311页上。



- 您还可以通过按下 < AF-ON > 按钮进行对焦。
- 使用闪光灯时, 会发出两声快门音, 但是只拍摄一张照片。此外, 完全按下快门按钮后拍摄照片所需的时间会比使用取景器拍摄稍长。
- 如果长时间不操作, 相机会经过在 [2: 自动关闭电源] (第69页) 中设定的时间后自动关闭电源。如果 [2: 自动关闭电源] 设为 [关闭], 实时显示拍摄将在30分钟后自动结束 (相机电源保持打开状态)。
- 使用HDMI连接线HTC-100 (另售), 可以在电视屏幕上显示实时显示图像 (第385页)。请注意不会输出声音。如果照片不出现在电视屏幕上, 将 [3: 视频制式] 正确设定为 [用于NTSC] 或 [用于PAL] (取决于您的电视机的视频标准)。

信息显示

- 每次按下<INFO.>按钮，信息显示都将会改变。

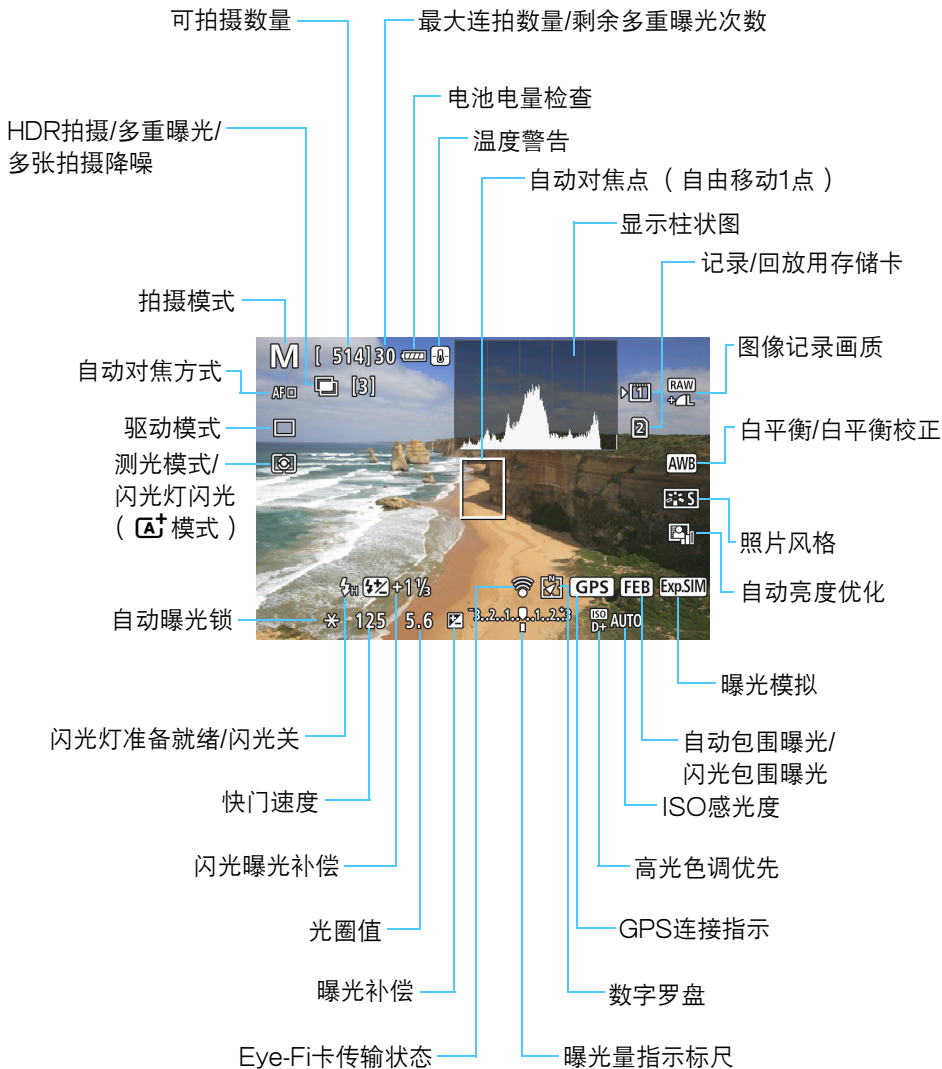



- 当设定了 [5: 曝光模拟: 启用] (第296页) 时, 可以显示柱状图。
- 可以通过按 <INFO.> 按钮显示电子水准仪 (第75页)。请注意, 如果自动对焦方式设定为 [+追踪] 或用HDMI连接线将相机连接到电视机, 则无法显示电子水准仪。
- 以白色显示 <Exp.SIM> 时, 表示实时显示图像亮度接近所拍摄图像的视觉亮度。
- 如果 <Exp.SIM> 闪烁, 表示由于黑暗或明亮的光照条件, 所显示的实时显示图像的亮度与实际拍摄结果不同。但是, 实际记录的图像将反映曝光设置。请注意, 与记录的实际图像相比, 噪点可能会更加明显。
- 如果使用了多张拍摄降噪、B门曝光或闪光灯, 将以灰色显示 <Exp.SIM> 图标和柱状图 (供您参考之用)。柱状图在低光照或亮光条件下可能不能正常显示。





















请勿以同一个位置长时间握持相机。

即使感觉相机不太热, 长时间接触同一身体部位也可能引起皮肤红肿、起泡或低温接触烧伤。对于有血液循环问题或皮肤非常敏感的人士, 或在非常热的地方使用相机时, 建议使用三脚架。

场景图标

在<A+>拍摄模式下，相机检测场景类型并自动设定所有设置以适合场景。会在屏幕的左上方显示检测到的场景类型。对于某些场景或拍摄条件，显示的图标可能与实际场景不匹配。

背景 \ 被摄体	人像*1		非人像			背景颜色
		移动	自然和室外场景	移动	微距*2	
明亮						灰色
逆光						
包括蓝天						浅蓝色
逆光						
日落	*3			*3		橙色
点光源						深蓝色
黑暗						
使用三脚架	 *4*5	*3	 *4*5	*3		

*1: 只在自动对焦方式设为 [追踪] 时显示。如果设定了其他自动对焦方式，即使检测到人物也会显示“非人像”图标。

*2: 当安装的镜头有距离信息时显示。使用增距延长管或微距镜头时，显示的图标可能与实际场景不匹配。

*3: 会显示适合检测到场景的图标。

*4: 当满足下列所有条件时显示：拍摄场景黑暗、夜景以及相机安装在三脚架上。

*5: 使用任何下列镜头时显示:

- EF-S18-55mm f/3.5-5.6 IS II
- EF-S55-250mm f/4-5.6 IS II
- EF300mm f/2.8L IS II USM
- EF400mm f/2.8L IS II USM
- 2012年或以后上市的图像稳定器镜头。

*4+*5: 如果*4和*5中的条件均满足, 快门速度会变慢。

最终图像模拟

最终图像模拟在实时显示图像中显示照片风格、白平衡和其他功能的当前设置的结果, 使您看到所拍摄图像的视觉效果。

实时显示图像会自动显示下列设置的效果。

实时显示拍摄期间的最终图像模拟





- 照片风格
 - *将反映所有设置 (如锐度、反差、色彩饱和度和色调)。
- 白平衡
- 白平衡校正
- 测光模式
- 曝光 (设为 [ 5: 曝光模拟: 启用] 时)
- 景深 (景深预览按钮为ON)
- 自动亮度优化
- 周边光量校正
- 色差校正
- 失真校正
- 高光色调优先
- 长宽比 (图像区域确认)





有关实时显示拍摄期间的失真校正的注意事项在第183页上。

拍摄功能设置

WB//DRIVE/AF//ISO/ 设置

在显示实时显示图像期间，如果按下<WB·>、<DRIVE·AF>、<·ISO>或<>按钮，会在液晶监视器上出现设置屏幕，您可以转动<>拨盘或<>转盘设定相应的拍摄功能。

- 通过按<WB·>按钮然后按<INFO.>按钮，可以设定白平衡偏移和白平衡包围曝光。

 当设定了（局部测光）或（点测光）时，将在中央显示测光圆。

Q 速控

在<P> <Tv> <Av> <M> 模式下，可以设定自动对焦方式、驱动模式、测光模式、记录/回放存储卡和图像画质、白平衡、照片风格和自动亮度优化。





在<A+>模式下，可以设定粗体字的项目和闪光灯闪光。



1 按下<Q>按钮 (10)。

▶ 会显示可设定的功能。

2 选择功能并进行设置。

- 用<>选择功能。
- ▶ 所选功能的设置显示在屏幕上。
- 转动<>拨盘或<>转盘进行设定。
- 要设定RAW图像记录画质时，按<SET>。
- 要选择记录/回放存储卡、白平衡偏移/包围曝光或照片风格参数时，按<INFO.>按钮。
- 按下<SET>完成设置并返回实时显示拍摄。

MENU 菜单功能设置

5



当实时显示拍摄/短片拍摄开关设定为 < 5 > 时，将在 [5] 和 [6] 设置页（ < A+ > 中的 [3] 设置页）下出现实时显示拍摄菜单选项。

在该菜单屏幕中可设定的功能只适用于实时显示拍摄。这些功能无法与取景器拍摄配合使用（设置会变为无效）。

● 实时显示拍摄

可以将实时显示拍摄设定为 [启用] 或 [关闭]。

● 自动对焦方式

可选择 [+跟踪]、[自由移动多点] 或 [自由移动1点]。有关自动对焦方式请参见第299-307页。

● 连续自动对焦

默认设置为 [关闭]。

相机连续获取被摄体的粗略对焦。当半按快门按钮时，这会更快地合焦。如果设定了 [启用]，镜头会持续工作并消耗更多电池电量。电池寿命将变短，从而会减少可拍摄数量。

如果想要在连续自动对焦期间将镜头对焦模式开关设定为 < MF >，请首先停止实时显示拍摄。

● 显示网格线

设定为 [3x3 井] 或 [6x4 井井] 时，可以显示网格线以帮助您将相机保持垂直或水平方向。此外，设定为 [3x3+对角 井井] 时，将与对角线一起显示网格线，通过将交点与被摄体对齐，可帮助您以更好的平衡构图。

● 长宽比 **创意**

图像的长宽比可以设定为 [3:2]、[4:3]、[16:9] 或 [1:1]。设定下列长宽比之一时，实时显示图像的外围区域被黑色掩蔽：[4:3] [16:9] [1:1]。

将以设定的长宽比保存JPEG图像。将始终以 [3:2] 长宽比保存RAW图像。由于长宽比信息被添加到RAW图像，当用相机或EOS软件处理RAW图像时，可以以设定的长宽比生成图像。在相机上显示RAW图像时，会显示长宽比线以显示图像区域。

图像画质	长宽比和像素计数（近似值）			
	3:2	4:3	16:9	1:1
L/RAW	5472x3648 (2000万像素)	4864x3648 (1770万像素)	5472x3072* (1680万像素)	3648x3648 (1330万像素)
M	3648x2432 (890万像素)	3248x2432* (790万像素)	3648x2048* (750万像素)	2432x2432 (590万像素)
M RAW	4104x2736 (1120万像素)	3648x2736 (1000万像素)	4104x2310* (950万像素)	2736x2736 (750万像素)
S1/S RAW	2736x1824 (500万像素)	2432x1824 (440万像素)	2736x1536* (420万像素)	1824x1824 (330万像素)
S2	1920x1280 (250万像素)	1696x1280* (220万像素)	1920x1080 (210万像素)	1280x1280 (160万像素)
S3	720x480 (35万像素)	640x480 (31万像素)	720x408* (29万像素)	480x480 (23万像素)

-  标有星号的图像记录画质设置与相应的长宽比不完全一致。
- 标有星号的长宽比的所记录图像区域可能与显示略有不同。拍摄时在液晶监视器上查看拍摄的图像。
- 如果使用不同的相机直接打印用本相机以1:1长宽比拍摄的图像，可能不会正确地打印图像。

● 曝光模拟

曝光模拟模拟并显示实际图像看起来的亮度（曝光）。

● 启用 ()

显示的图像亮度将接近于最终图像的实际亮度（曝光）。如果设定曝光补偿，图像亮度将会随之改变。

● 期间 ()

通常，以标准亮度显示图像，使实时显示图像容易观看。只有当您按住景深预览按钮期间，图像将以接近最终图像的实际亮度（曝光）显示。

● 关闭 ()

以标准亮度显示图像，使实时显示图像容易观看。即使设定曝光补偿，也以标准亮度显示图像。

6 创意



● 静音实时显示拍摄 **创意**

● 模式1

拍摄时可以抑制相机噪音。也可以进行连拍。如果设为< H >，最高能以约10.0帧/秒的连拍速度拍摄。

● 模式2

当完全按下快门按钮时，只会拍摄一张照片。在按住快门按钮期间，相机操作将被中断。然后只有在返回半按快门按钮位置时，才会恢复相机操作。因此拍摄噪音被减为最小。即使设定了连续拍摄，也只会拍摄单张照片。

● 关闭

如果使用TS-E镜头（以下中所列以外）进行偏移或倾斜镜头操作或使用增距延长管时，请务必将其设为 [关闭]。如果设定为 [模式1] 或 [模式2]，可能无法获得标准曝光或可能导致异常曝光。



- 如果为连拍使用 [模式1]，将为第二张和后续的拍摄应用 [关闭] 设置。
- 当使用闪光灯拍摄时，无论 [静音实时显示拍摄] 的设置如何，都会应用 [关闭] 设置。（无法进行静音拍摄。）
- 使用非佳能闪光灯时，将其设置为 [关闭]。如果将其设置为 [模式1] 或 [模式2]，闪光灯将不会闪光。
- 如果设定 [模式2] 并使用遥控器（第248页），操作方法将与 [模式1] 相同。







使用TS-E17mm f/4L或TS-E24mm f/3.5L II镜头时，可以使用 [模式1] 或 [模式2]。

● 测光定时器 **创意**

可以更改显示曝光设置的时间长度（自动曝光锁时间）。

 执行下列任何操作都将会停止实时显示拍摄。要重新开始实时显示拍摄，按 **< START/STOP >** 按钮。

- 选择 [ 3: 除尘数据]、[ 3: 清洁感应器]、[ 4: 清除全部相机设置] 或 [ 4: 固件版本]。

使用自动对焦进行对焦（自动对焦方式）



自动对焦速度根据自动对焦控制方式发生变化

在实时显示拍摄和短片拍摄期间，所使用的自动对焦控制方式（使用图像感应器的相差检测或反差检测）会根据所使用的镜头以及功能（如放大显示）自动切换。这会对自动对焦速度造成很大影响并且相机对焦可能会花费较长时间（相差检测通常可实现更快的自动对焦）。有关详细信息，请参阅佳能网站。

选择自动对焦方式

可以选择适合拍摄条件和被摄体的自动对焦方式。提供下列自动对焦方式：[（面部）+追踪]（第300页）、[自由移动多点]（第302页）和 [自由移动1点]（第304页）。

如果想要获得精确对焦，将镜头对焦模式开关设定为<MF>，放大图像并进行手动对焦（第308页）。



选择自动对焦方式。

- 在 [5] 设置页下（<A+>中的 [3] 设置页），选择 [自动对焦方式]。
- 选择所需自动对焦方式，然后按下 <SET>。
- 当显示实时显示图像时，可以按 <DRIVE•AF>按钮选择自动对焦方式。

☺（面部）+追踪：AF

相机检测并对人脸对焦。如果面部移动，自动对焦点<[]>也会移动以追踪面部。

1 显示实时显示图像。

- 按下<>按钮。
- ▶ 实时显示图像将会出现在液晶监视器上。



2 选择自动对焦点。

- 当检测到面部时，会在要对焦的脸上出现<[]>框。
- 如果检测到多个面部，将显示<[]>。用<>将<[]>框移动到想要对焦的面部上。
- 如果没有检测到面部，相机会切换到自由移动多点进行自动选择（第302页）。

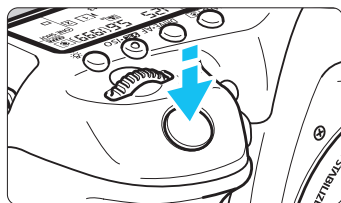

3 对被摄体对焦。



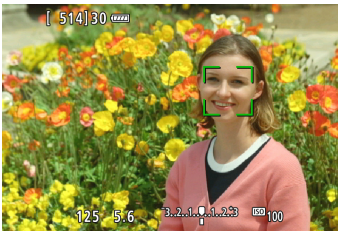

- 半按快门按钮进行对焦。
- ▶ 当合焦时，自动对焦点将会变为绿色并发出提示音。
- ▶ 如果没有合焦，自动对焦点将会变为橙色。





4 拍摄照片。

- 查看对焦和曝光，然后完全按下快门按钮拍摄照片（第286页）。



● 对人脸以外的被摄体对焦

按<  >或<  >，会在中央出现自动对焦框<  >。然后用<  >将自动对焦框移动到所需被摄体上。一旦自动对焦框合焦，即使被摄体移动或您改变构图，自动对焦框也会追踪被摄体。



- 如果被摄体的面部严重脱焦，则无法进行面部检测。可以通过将 [ 5: 连续自动对焦] 设定为 [启用] 来防止这种情况发生。
- 可能会将人脸以外的被摄体作为面部检测。
- 如果照片中的面部非常小或非常大、过亮或过暗、或部分被遮挡，面部检测将不工作。
- <  >可能只覆盖面部的一部分。



- 由于自动对焦对在画面边缘附近检测到的面部无效，因此将以灰色显示<  >。如果在这种情况下半按快门按钮，将以自动选择式的自由移动多点方式对被摄体对焦。
- 根据被摄体的大小和形状的不同，自动对焦框<  >的形状会有所不同。

自由移动多点：AF（）

最多可以用31个自动对焦点（自动选择）对宽广区域对焦。还可以将此广阔区域分割成9个区域进行对焦（区域选择）。

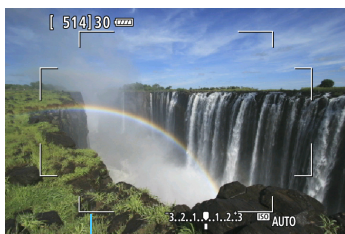

区域框

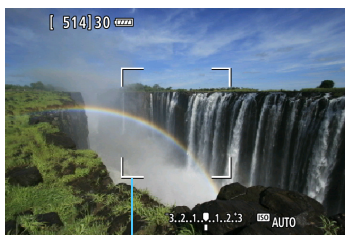

区框

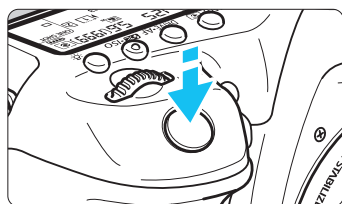

1 显示实时显示图像。

- 按下 < START/STOP > 按钮。
- ▶ 实时显示图像将会出现在液晶监视器上。

2 选择自动对焦点。 **创意**

- 按 < 方向键 > 或 < SET > 按钮可在自动选择和区域选择之间切换。在 < A+ > 模式下，自动设定自动选择。
- 用 < 方向键 > 选择区域。要返回中央区域，再次按 < 方向键 > 或 < SET > 按钮。

3 对被摄体对焦。

- 将自动对焦点对准被摄体并半按快门按钮。
- ▶ 当合焦时，自动对焦点将会变为绿色并发出提示音。
- ▶ 如果没有合焦，区域框会变为橙色。

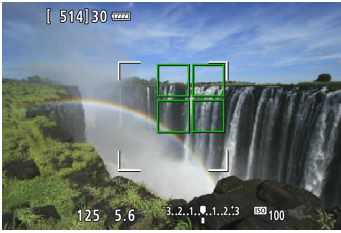

4 拍摄照片。

- 查看对焦和曝光，然后完全按下快门按钮拍摄照片（第286页）。



- 如果相机用自动选择自动对焦点对所需目标被摄体无法对焦，选择一个区域或将自动对焦方式切换为 [自由移动1点] 并重新对焦。
- 根据 [5: 长宽比] 的不同，自动对焦点的数目会有所不同。在 [3:2] 时，有31个自动对焦点。在 [4:3] 和 [1:1] 时，有25个自动对焦点。在 [16:9] 时，有21个自动对焦点。此外，在 [16:9] 时，有3个区域。
- 对于短片拍摄，有21个自动对焦点（或如果设定 [640x480]，有25个自动对焦点）和3个区域（或如果设定 [640x480]，有9个区域）。

自由移动1点：AF 口

相机用1个自动对焦点对焦。想要对特定被摄体对焦时很有效。

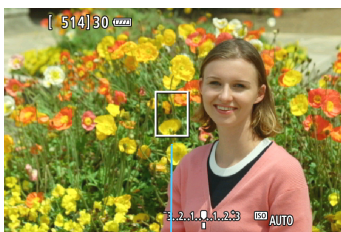

自动对焦点

1 显示实时显示图像。

- 按下<START/STOP>按钮。
- ▶ 实时显示图像将会出现在液晶监视器上。
- ▶ 将显示自动对焦点<□>。
- 在短片拍摄期间，如果[短片伺服自动对焦]设为[启用]，会以较大尺寸显示自动对焦点。

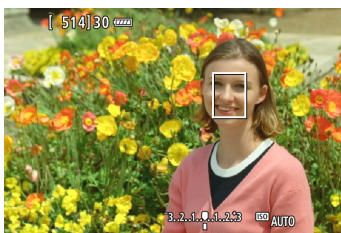

2 移动自动对焦点。

- 用<AF-ON>将自动对焦点移动到想要对焦的位置。（无法移动到屏幕边缘。）
- 按<AF-ON>或<SET>会让自动对焦点返回到屏幕的中央。

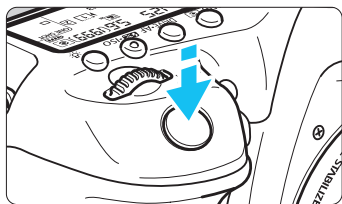

3 对被摄体对焦。

- 将自动对焦点对准被摄体并半按快门按钮。
- ▶ 当合焦时，自动对焦点将会变为绿色并发出提示音。
- ▶ 如果没有合焦，自动对焦点将会变为橙色。

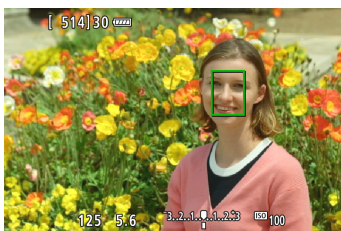

4 拍摄照片。

- 查看对焦和曝光，然后完全按下快门按钮拍摄照片（第286页）。

有关自动对焦的注意事项

自动对焦操作

- 即使已经合焦，半按快门按钮时将再次对焦。
- 在自动对焦操作期间和之后，图像亮度可能会变化。
- 如果在显示实时显示图像时光源发生变化，屏幕可能会闪烁并可能难以对焦。如果发生这种情况，退出实时显示拍摄并在实际光源下执行自动对焦。
- 如果设定了 [+追踪]，则无法放大显示。
- 当设定了 [自由移动多点] 并按 <Q> 按钮时，所选区域的中央（或使用自动选择时为图像中央）将被放大。
- 当设定了 [自由移动1点] 并按 <Q> 按钮时，被自动对焦点覆盖的区域将被放大。如果半按快门按钮，会在显示放大显示期间进行对焦。如果在放大显示期间难以对焦，返回通常显示并使用自动对焦。请注意，通常显示和放大显示期间的自动对焦速度可能不同。
- 如果在通常显示下用 [自由移动多点] 或 [自由移动1点] 对焦后放大显示，可能无法获得精确合焦。



- 放大显示期间，不管使用哪种镜头，都将应用反差检测自动对焦。因此自动对焦速度会变慢。
- 放大显示期间，将不执行连续自动对焦（第294页）。
- 在放大显示中，会显示未应用失真校正的图像。

难以合焦的拍摄条件

- 如蓝天、色彩单一的平坦表面等低反差被摄体或当高光或阴影细节丢失时。
- 低光照下的被摄体。
- 条纹以及其他只在水平方向有反差的图案。
- 具有重复图案的被摄体（摩天大厦的窗户、计算机键盘等）。
- 精细线条和被摄体轮廓。
- 在亮度、颜色或图案持续变化的光源下。
- 夜景或光点。
- 在荧光灯或LED照明下图像闪烁时。
- 极小的被摄体。
- 位于照片边缘的被摄体。
- 强烈反光的被摄体。
- 被一个自动对焦点覆盖的远近被摄体（如笼子中的动物）。
- 由于相机抖动或被摄体模糊而在自动对焦点范围内不断移动和无法保持静止的被摄体。
- 正在靠近或远离相机的被摄体。
- 在被摄体非常脱焦时进行自动对焦。
- 用柔焦镜头应用柔焦效果。
- 使用特殊效果滤镜。
- 自动对焦期间，在屏幕上出现噪点（点、条纹等）。



- 如果使用自动对焦无法合焦，将镜头的对焦模式开关设定为<MF>并手动对焦。
- 如果拍摄位于边缘的被摄体并且被摄体略微脱焦，请用中央自动对焦点或区域覆盖要对焦的被摄体，再次进行对焦，然后拍摄照片。
- 将不发射自动对焦辅助光。然而，如果使用装备有LED灯的EX系列闪光灯（另售），需要时将会打开LED灯辅助进行自动对焦。
- 在放大显示期间，相机抖动可能会导致难以合焦。推荐使用三脚架。

MF：手动对焦

您可以放大图像并用手动对焦进行精确对焦。

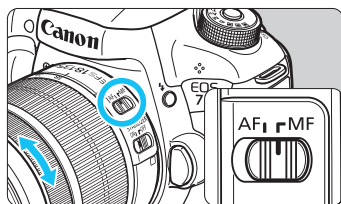

- 1 将镜头对焦模式开关设为<MF>。
 - 转动镜头对焦环粗略地进行对焦。

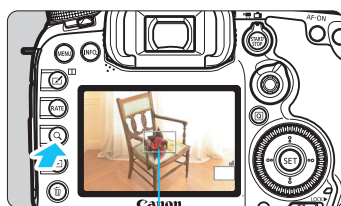

放大框

- 2 显示放大框。
 - 按下<Q>按钮。
 - ▶ 会出现放大框。

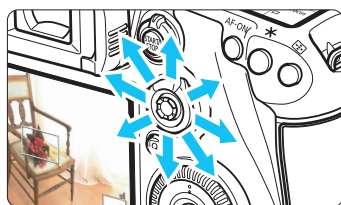

- 3 移动放大框。
 - 用<⦿>将放大框移动到想要对焦的位置。
 - 按<⦿>会让放大框返回屏幕中央。

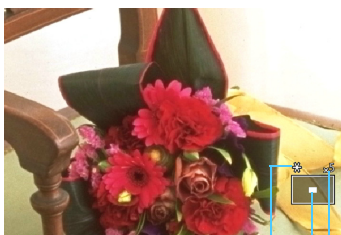

自动曝光锁
放大区域位置
放大倍率（约）

- 4 放大图像。
 - 每次按<Q>按钮，框内的放大倍率会变化如下：
┌ 通常显示 → 1倍 → 5倍 → 10倍 ─┐
 - 在放大显示期间，可以使用<⦿>滚动放大的图像。

5 手动对焦。

- 在注视放大图像的同时，转动镜头对焦环进行对焦。
- 合焦后，按下<Q>按钮返回通常显示。

6 拍摄照片。







- 检查曝光，然后完全按下快门按钮拍摄照片（第286页）。

实时显示拍摄的一般注意事项

图像画质

- 当您以高ISO感光度拍摄时，噪点（如亮点和条纹）可能会变得明显。
- 在高温下拍摄可能会导致图像中出现噪点和异常色彩。
- 如果长时间连续使用实时显示拍摄，相机的内部温度可能会升高，并且图像画质可能会降低。不拍摄时请务必退出实时显示拍摄。
- 如果在相机内部温度较高时进行长时间曝光拍摄，图像画质可能会降低。退出实时显示拍摄，等候数分钟再重新拍摄。

白色< >和红色< >内部温度警告图标

- 如果由于长时间进行实时显示拍摄或环境温度高而导致相机的内部温度升高，会出现白色< >或红色< >图标。
- 白色< >图标表示静止图像的图像画质会降低。建议您暂时退出实时显示拍摄，让相机冷却后再次进行拍摄。
- 红色< >图标表示实时显示拍摄不久后会自动停止。如果发生这种情况，相机的内部温度降低前，您将无法再次进行拍摄。退出实时显示拍摄或关闭电源让相机休息片刻。
- 在高温下长时间使用实时显示拍摄会导致更早出现< >或< >图标。不拍摄时，关闭相机。
- 如果相机的内部温度较高，即使在显示白色< >图标之前，以高ISO感光度或长时间曝光拍摄的图像的画质也可能会降低。

拍摄结果

- 在放大显示期间，将以红色显示快门速度和光圈值。如果在放大显示期间拍摄照片，可能无法获得理想的曝光。返回通常显示后拍摄照片。
- 即使在放大显示期间拍摄照片，图像也会以通常显示范围拍摄。



实时显示拍摄的一般注意事项

实时显示图像

- 在低光照或明亮的光照条件下，实时显示图像可能无法反映所拍摄图像的亮度。
- 即使设定了较低的ISO感光度，在低光照条件下所显示的实时显示图像可能仍有明显的噪点。然而，当拍摄时，所记录的图像中噪点会很少。（实时显示图像的图像画质与记录图像的画质不同。）
- 如果图像内部光源（照明）改变，屏幕可能闪烁。如果发生这种情况，退出实时显示拍摄并在实际光源下恢复实时显示拍摄。
- 如果将相机朝向不同的方向，可能会暂时影响实时显示图像的正常亮度。请等到亮度水平稳定后进行拍摄。
- 如果照片中有非常明亮的光源，液晶监视器上的亮部可能会显得较暗。但是，实际拍摄的图像将会正确显示亮部。
- 如果在低光照条件下将 [2: 液晶屏的亮度] 设定为明亮设置，实时显示图像上可能会出现噪点或不规则色彩。然而，噪点或不规则色彩不会记录在所拍摄的图像上。
- 当放大图像时，图像锐度可能显得比实际图像更加明显。

自定义功能

- 在实时显示拍摄期间，某些自定义功能将不会生效（设置会变为无效）。有关详细信息，请参阅第432-433页。

镜头和闪光灯

- 只在使用2011年下半年期以后上市的具有对焦预设模式的（超）远摄镜头时，可以在实时显示拍摄时利用对焦预设功能。
- 如果使用内置闪光灯，闪光曝光锁将不工作。如果使用外接闪光灯，闪光曝光锁和造型闪光将不可用。

备忘录

9

拍摄短片

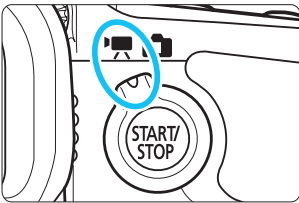

通过将实时显示拍摄/短片拍摄开关设定为<📹>，可以启动短片拍摄。

- 有关可以记录短片的存储卡，请参阅第5页。
- 如果手握相机拍摄短片，相机抖动可能会造成短片模糊。推荐使用三脚架。



全高清晰度1080

全高清晰度1080表示与具有1080垂直像素（扫描线）的高清晰度兼容。



🎥 拍摄短片

🎥/🎥 自动曝光拍摄

当拍摄模式设定为<A+>、<P>或时，将会进行自动曝光控制以适合场景的当前亮度。所有拍摄模式的曝光控制将会相同。

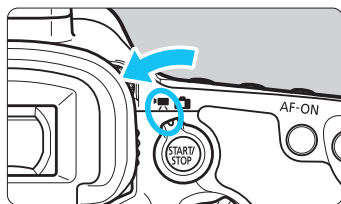

1 将模式转盘设为<A+>、<P>或。

2 将实时显示拍摄/短片拍摄开关设定为<🎥>。

▶ 反光镜会发出声音，然后图像会出现在液晶监视器上。

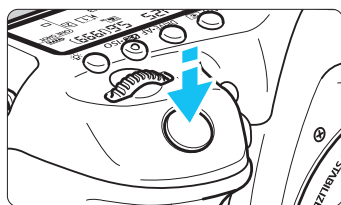

3 对被摄体对焦。

- 拍摄短片之前，请进行自动对焦或手动对焦（第299-309页）。
- 当您半按下快门按钮时，相机会以当前的自动对焦方式对焦。

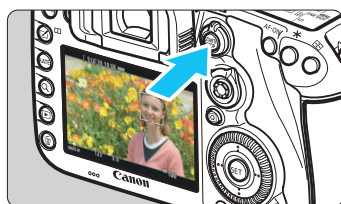

4 拍摄短片。

- 按<START/STOP>按钮开始拍摄短片。
- ▶ 在拍摄短片时，“●”标记将显示在屏幕的右上方。
- ▶ 内置麦克风将会记录声音。
- 再次按下<START/STOP>按钮停止拍摄短片。

录制短片

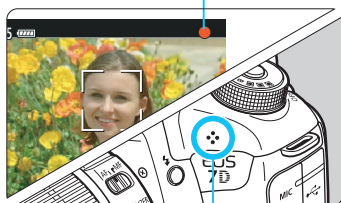

内置麦克风

快门优先自动曝光

当拍摄模式为<Tv>时，可以手动设定短片拍摄用快门速度。将自动设定ISO感光度和光圈值以适合亮度并获得标准曝光。



1 将模式转盘设为<Tv>。

2 将实时显示拍摄/短片拍摄开关设定为<短片拍摄>。

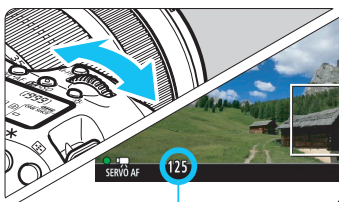

快门速度

3 设置所需的快门速度。

- 注视液晶监视器的同时，转动<拨盘>。可设定的快门速度取决于帧频。

- **29.97P** **25.00P** **24.00P** **23.98P** :
1/4000秒 - 1/30秒
- **59.94P** **50.00P** : 1/4000秒 - 1/60秒

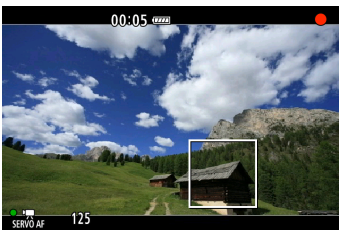

4 对焦并拍摄短片。

- 该步骤与“自动曝光拍摄”的步骤3和4相同（第314页）。



- 不推荐在短片拍摄期间改变快门速度，这是由于曝光变化将被记录。
- 当拍摄移动被摄体的短片时，推荐快门速度为1/30秒至1/125秒。快门速度越快，被摄体的移动看起来越不平滑。
- 如果在荧光灯或LED照明下拍摄期间改变快门速度，可能会记录图像的闪烁。

Av 光圈优先自动曝光

当拍摄模式为<Av>时，可以手动设定短片拍摄用光圈值。将自动设定ISO感光度和快门速度以适合亮度并获得标准曝光。

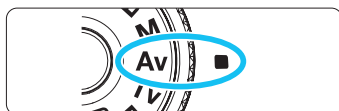

1 将模式转盘设为<Av>。

2 将实时显示拍摄/短片拍摄开关设定为<拍摄/短片拍摄>。

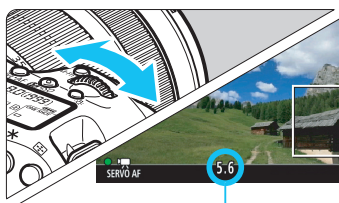

光圈值

3 设置所需的光圈值。

- 注视液晶监视器的同时，转动<设置/拨盘>。



4 对焦并拍摄短片。

- 该步骤与“自动曝光拍摄”的步骤3和4相同（第314页）。

不推荐在短片拍摄期间改变光圈，这是由于驱动镜头光圈时产生的曝光变化将被记录。

<A+>模式下的ISO感光度

- 在<A+>模式下，将在ISO 100 - ISO 16000的范围内自动设定ISO感光度。

<P>、<Tv>、<Av>和模式下的ISO感光度

- 将在ISO 100 - ISO 16000的范围内自动设定ISO感光度。
- 在 [📷2: ISO感光度设置] 下 (第157页)，如果在<P>、<Av>或模式下将 [ISO感光度范围] 的 [最大] 设置设为 [H1 (25600)]，自动ISO范围将被扩展到H1 (相当于ISO 25600)。即使将 [最大] 和 [最小] 设定为较默认ISO范围 (ISO 100 - ISO 16000) 更窄的范围，该范围也不会生效。
- 如果将 [📷3: 高光色调优先] 设定为 [启用] (第180页)，自动ISO范围将为ISO 200 - ISO 16000。
- 在 [📷2: ISO感光度设置] 下，无法为短片拍摄设定 [自动ISO范围] 和 [最低快门速度] (第158-159页)。此外，无法在<Tv>模式下设定 [ISO感光度范围]。

🗨️ 对于 [ISO感光度范围]，如果 [最大] 设定为 [H2 (51200)] 并且您从静止图像拍摄切换到短片拍摄，短片拍摄的自动ISO范围的最大值将为H1 (相当于ISO 25600，在<A+>和<Tv>模式下除外)。无法扩展到ISO 51200。



有关<A+>、<P>、<Tv>、<Av>和模式的注意事项



















- 在<A+>模式下，在屏幕的左上方显示相机检测到的场景的场景图标（第319页）。
- 可以通过按下<✳>按钮锁定曝光（自动曝光锁）（<A+>模式下除外，第229页）。曝光设置将会以 [6: 测光定时器] 设定的时长显示。在短片拍摄期间应用自动曝光锁之后，您可以通过按下<☒>按钮将其取消。（自动曝光锁设置会一直保持有效，直至按<☒>按钮。）
- 通过将<LOCK▶>开关置于左侧并转动<☉>转盘，可以设定最大±3级的曝光补偿（在<A+>模式下除外）。
- 半按下快门按钮在屏幕底部显示ISO感光度和快门速度。这是用于拍摄静止图像的曝光设置（第323页）。不显示短片拍摄用曝光设置。请注意，短片拍摄的曝光设置可能与静止图像拍摄的曝光设置不同。
- 在<A+>、<P>和模式下，快门速度和光圈值不会记录在短片的Exif信息中。

使用装备有LED灯的EX系列闪光灯（另售）

在<A+>、<P>、<Tv>、<Av>和模式下进行短片拍摄期间，本相机支持在低光照条件下自动打开闪光灯的LED灯的功能。有关详细说明，请参阅EX系列闪光灯的使用说明书。

场景图标

在<A+>模式下进行短片拍摄期间，会显示代表相机检测到的场景的图标并且以适合该场景的设置拍摄。对于某些场景或拍摄条件，显示的图标可能与实际场景不匹配。

背景 \ 被摄体		人像*1	非人像		背景颜色
			自然和室外场景	微距*2	
明亮					灰色
	逆光				
包括蓝天					浅蓝色
	逆光				
日落		*3		*3	橙色
点光源					深蓝色
黑暗					

*1: 只在自动对焦方式设为 [人像+追踪] 时显示。如果设定了其他自动对焦方式，即使检测到人物也会显示“非人像”图标。

*2: 当安装的镜头有距离信息时显示。使用增距延长管或微距镜头时，显示的图标可能与实际场景不匹配。

*3: 会显示适合检测到场景的图标。

M 手动曝光拍摄

可以为短片拍摄手动设定快门速度、光圈值和ISO感光度。使用手动曝光拍摄短片适用于高级用户。



1 将模式转盘设为<M>。

2 将实时显示拍摄/短片拍摄开关设定为<短片拍摄>。



3 设置ISO感光度。

- 按下<ISO>按钮。
- ▶ 会在液晶监视器上出现ISO感光度设置屏幕。
- 转动<ISO>拨盘设定ISO感光度。
- 有关ISO感光度的详细说明，请参阅下一页。

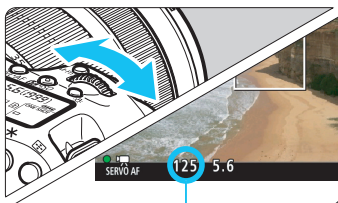

快门速度

4 设置快门速度和光圈值。

- 半按快门按钮并查看曝光量指示标尺。
- 要设置快门速度，转动<快门速度>拨盘。可设定的快门速度取决于帧频。
 - **29.97P 25.00P 24.00P 23.98P** : 1/4000秒 - 1/30秒
 - **59.94P 50.00P** : 1/4000秒 - 1/60秒
- 要设定光圈值时，转动<光圈值>转盘。
- 如果无法设定，将<LOCK>开关置于左侧，然后转动<光圈值>拨盘或<光圈值>转盘。

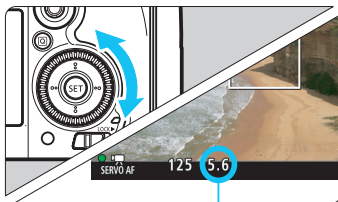

光圈值

5 对焦并拍摄短片。

- 该步骤与“自动曝光拍摄”（第314页）的步骤3和4相同。

<M>模式下的ISO感光度

- 设为 [自动] (A) 时，将在ISO 100 - ISO 16000的范围内自动设定ISO感光度。在 [📷2: ISO感光度设置] 下，如果将 [ISO感光度范围] 的 [最大] 设置设定为 [H1 (25600)] (第157页)，自动ISO范围不会扩展到最大H1。即使将 [最大] 和 [最小] 设定为较默认ISO范围 (ISO 100 - ISO 16000) 更窄的范围，该范围也不会生效。
- 可以在ISO 100 - ISO 16000的范围内以1/3级为单位手动设定ISO感光度。在 [📷2: ISO感光度设置] 下，如果将 [ISO感光度范围] 的 [最大] 设置设定为 [H1 (25600)]，手动ISO感光度设置范围的最大值将被扩展到H1 (相当于ISO 25600)。还可以将 [最大] 和 [最小] 设定为较默认范围 (ISO 100 - ISO 16000) 更窄的范围。
- 如果将 [📷3: 高光色调优先] 设定为 [启用] (第180页)，自动或手动ISO设置范围将为ISO 200 - ISO 16000。
- 在 [📷2: ISO感光度设置] 下，无法为短片拍摄设定 [自动ISO范围] 和 [最低快门速度] (第158-159页)。

- 在 [ISO感光度范围] 下，如果 [最大] 设定为 [H2 (51200)] 并且您从静止图像拍摄切换到短片拍摄，短片拍摄期间的手动ISO范围的最大ISO感光度将为H1 (相当于ISO 25600)。无法扩展到ISO 51200。
- 不推荐在短片拍摄期间改变快门速度或光圈值，这是由于曝光变化将被记录。
- 当拍摄移动被摄体的短片时，推荐快门速度为1/30秒至1/125秒。快门速度越快，被摄体的移动看起来越不平滑。
- 如果在荧光灯或LED照明下拍摄期间改变快门速度，可能会记录图像的闪烁。

- 在 [点3: 自定义控制按钮] 下，如果设定了 [SET: 曝光补偿 (按住按钮转☀️)] (第455页)，可以在设定自动ISO期间设定曝光补偿。
- 当设定了自动ISO时，可以按<✳>按钮锁定ISO感光度。
- 如果按<✳>按钮并重新构图拍摄，可以在曝光量指示标尺 (第323页) 上观看与按下<✳>按钮时相比的曝光量差异。
- 通过按下<INFO.>按钮，可以显示柱状图。

信息显示

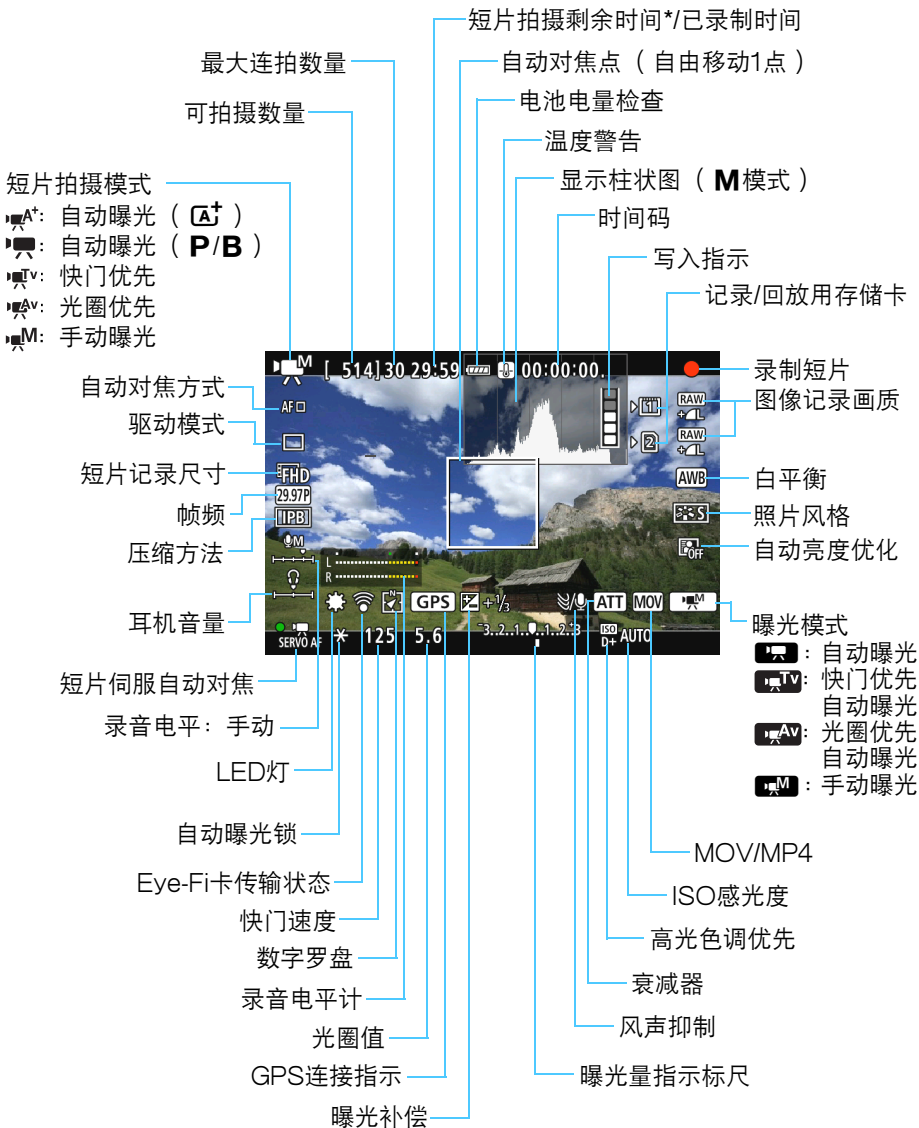

- 每次按下<INFO.>按钮，信息显示都会改变。



* 适用于单个短片剪辑。

- 📄 ● 可以通过按<INFO.>按钮显示电子水准仪（第75页）。
- 请注意，如果自动对焦方式设定为 [+追踪] 或用HDMI连接线将相机连接到电视机（第385页），则无法显示电子水准仪。
- 拍摄短片期间，无法显示电子水准仪。（当开始拍摄短片时，电子水准仪将会消失。）
- 当短片拍摄开始时，短片拍摄剩余时间将变成已录制时间。

🔊 有关短片拍摄的注意事项

- 请勿将相机对准强光源，如晴天的太阳或强烈的人工光源。这样做可能会损坏图像感应器或相机内部部件。
- 在 [1：记录功能+存储卡/文件夹选择] 下，即使 [记录功能] 设为 [记录到多个媒体]（第147页），也无法将短片同时记录到CF卡 [] 和SD卡 []。如果设定了 [分别记录] 或 [记录到多个媒体]，短片将被记录到设为 [回放] 用的存储卡上。
- 如果设定了<AWB>并且在短片拍摄期间ISO感光度或光圈值发生变化，白平衡也可能发生变化。
- 如果在荧光灯或LED照明下拍摄短片，短片可能会闪烁。
- 不推荐在短片拍摄期间进行镜头变焦。不管镜头的最大光圈是否发生变化，进行镜头变焦都可能会导致要记录的曝光发生变化。
- 在短片拍摄期间，即使按下<Q>按钮也无法放大图像。
- 小心不要用您的手指等遮盖内置麦克风（第314页）。
- 无法设定 [多张拍摄降噪]（第176页）和 [变形校正]（第182页）。（它们不会工作。）
- 如果在短片拍摄期间连接或断开HDMI连接线，短片拍摄将会停止。
- 短片拍摄的一般注意事项在第351-352页上。
- 如有需要，还请阅读第310-311页上的实时显示拍摄的一般注意事项。



有关短片拍摄的注意事项

- 短片相关的设置位于 [4] 和 [5] 设置页（第342页）下。在 < + > 模式下，这些设置位于 [2] 和 [3] 设置页下。
- 每次拍摄短片时记录一个短片文件。如果文件尺寸超过4GB，会为之后的每约4GB创建一个新文件。
- 短片图像的视野范围约为100%（当短片记录尺寸设定为 时）。
- 还可以通过按下 < AF-ON > 按钮对图像对焦。
- 在 [5: 按钮功能] 下，如果选择了 [/] [/] ，可以完全按下快门按钮开始或停止短片拍摄（第348页）。
- 相机的内置麦克风录制单声道声音（第314页）。
- 配备有3.5毫米直径迷你插头的大多数外接麦克风（市售）都可以使用。
- 通过使用HDMI连接线HTC-100（另售），可以在电视屏幕上显示短片（第385页）。如果图像不出现在电视屏幕上，查看 [3: 视频制式] 是否正确设定为 [用于NTSC] 或 [用于PAL] （取决于电视机的视频标准）。
- 通过将带有3.5毫米直径微型插头的立体声耳机（市售）连接到相机的耳机端子（第23页），可以在短片拍摄期间收听声音。
- 如果驱动模式为 < 1 > 或 < 2 > ，您可以用遥控器RC-6（另售，第248页）开始和停止短片拍摄。将拍摄定时开关设定为 < 2 > （2秒延时），然后按下传输按钮。如果开关设定为 < ● > （立即拍摄），静止图像拍摄将生效。
- 使用充满电的电池LP-E6N时，短片的总记录时间如下：23°C：约1小时40分钟，0°C：约1小时30分钟。
- 在使用2011年下半年期以后上市的具有对焦预设模式的（超）远摄镜头时，可以为短片拍摄利用对焦预设功能。



请勿以同一个位置长时间握持相机。

即使感觉相机不太热，长时间接触同一身体部位也可能引起皮肤红肿、起泡或低温接触烧伤。对于有血液循环问题或皮肤非常敏感的人士，或在非常热的地方使用相机时，建议使用三脚架。

最终图像模拟

最终图像模拟在图像中显示照片风格、白平衡和其他功能的当前设置的效果，使您能看到所拍摄图像的视觉效果。

在短片拍摄期间，所显示的图像会自动显示下列设置的效果。

短片拍摄的最终图像模拟

- 照片风格
*将反映所有设置（如锐度、反差、色彩饱和度和色调）。
- 白平衡
- 白平衡校正
- 曝光
- 景深
- 自动亮度优化
- 周边光量校正
- 色差校正
- 高光色调优先

拍摄静止图像

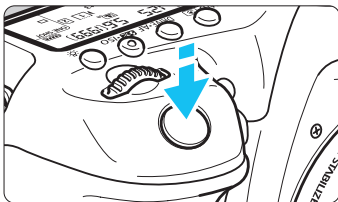

在拍摄短片时，还可以通过完全按下快门按钮拍摄静止图像。

在短片拍摄期间拍摄静止图像

- 如果在短片拍摄期间拍摄静止图像，短片将记录约1秒钟的静止时刻。
- 所拍摄的静止图像将被记录在存储卡上，当显示实时显示图像时，短片拍摄将自动恢复。
- 短片和静止图像将作为独立的文件记录在存储卡上。
- 在 [1: 记录功能+存储卡/文件夹选择] 下，如果 [记录功能] (第146页) 设定为 [标准] 或 [自动切换存储卡]，短片和静止图像将记录在同一存储卡上。如果设定了 [分别记录] 或 [记录到多个媒体]，短片将被记录到设为 [回放] (第148页) 用的存储卡上。将以为各自的存储卡设定的图像记录画质记录静止图像。
- 静止图像拍摄特有的功能如下所示。其他功能将与短片拍摄相同。

功能	设置
图像记录画质	与 [1: 图像画质] 中的设定相同。 当短片记录尺寸为 [1920x1080] 或 [1280x720] 时，长宽比将为16:9。当尺寸为 [640x480] 时，长宽比将为4:3。
ISO感光度*	<ul style="list-style-type: none"> • < >: ISO 100 - ISO 6400 • < P >、< Tv >、< Av >和< B >: ISO 100 - ISO 16000 • < M >: 参见第321页上的 “< M >模式下的ISO感光度”。
曝光设置	<ul style="list-style-type: none"> • < >、< P >或< B >: 自动设定的快门速度和光圈值。 • < Tv >: 手动设定的快门速度和自动设定的光圈值。 • < Av >: 手动设定的光圈值和自动设定的快门速度。 • < M >: 手动设定快门速度和光圈值。

*如果设定了高光色调优先，ISO感光度范围将从ISO 200开始。

- 如果设定了 **FHD 59.94P** (59.94帧/秒) 或 **50.00P** (50.00帧/秒), 或如果 [**📷5: 👁按钮的功能**] 设定为 [**📷Af/🎤**] 或 [**📷/🎤**], 则无法拍摄静止图像。
- 在短片拍摄期间拍摄静止图像时, **FHD** 或 **FHD** 的覆盖范围约为99%, **4K** 约为98% (当图像记录画质设定为JPEG **L**时)。
- 无法使用自动包围曝光。
- 即使使用闪光灯, 闪光灯也不会闪光。
- 在短片拍摄期间可以进行连续静止图像拍摄。但是, 不会在屏幕上显示拍摄的图像。取决于静止图像的图像记录画质、连续拍摄期间的连拍数量、存储卡性能等, 短片拍摄可能会自动停止。
- 在短片拍摄期间可以进行自动对焦。但是, 可能会发生下列情况:
 - 对焦可能会暂时变得过于脱焦。
 - 所拍摄短片的亮度可能会发生变化。
 - 所拍摄的短片可能会暂时静止。
 - 短片可能会记录镜头操作音。
 - 如果无法合焦, 则无法拍摄静止图像。

- 在短片拍摄期间, 可以为静止图像拍摄应用最大±3级的曝光补偿。
- 如果想要在短片拍摄期间连续拍摄静止图像, 建议使用高速存储卡。还建议为静止图像设定较小的图像记录画质并连续拍摄较少数量的静止图像。
- 可以在所有驱动模式下拍摄静止图像。
- 可以在开始拍摄短片前设定自拍。在短片拍摄期间, 相机会切换为单张图像拍摄。

拍摄功能设置

WB/DRIVE/AF/ISO/☞☞设置

如果在液晶监视器上显示图像期间按下<WB•☉>、<DRIVE•AF>、<☞•ISO>或<☞>按钮，液晶监视器上会出现设置屏幕，您可以通过转动<☞>拨盘或<☞>转盘设定相应的功能。

- 在手动曝光拍摄期间（第320页），可以按下<☞•ISO>按钮设定ISO感光度。
- 通过按<WB•☉>按钮然后按<INFO.>按钮，可以设定白平衡偏移和白平衡包围曝光。
- 请注意，无法设定下列功能：<☉>测光模式、<☞>闪光曝光补偿、<HDR>HDR模式和<☞>多重曝光。

Q 速控

在<P>、<Tv>、<Av>、<M>和模式下，可以设定自动对焦方式、驱动模式、短片记录尺寸、录音电平（只能手动设定）、音量（耳机）、记录/回放存储卡和图像画质（静止图像）、白平衡、照片风格和自动亮度优化。

在<A+>模式下，只能设定上述粗体字的功能。



1 按下<Q>按钮（☞10）。

▶ 会显示可设定的功能。

2 选择功能并进行设置。

- 用<☞>选择功能。
- ▶ 所选功能的设置显示在屏幕上。
- 转动<☞>拨盘或<☞>转盘进行设定。
- 要设定短片记录尺寸或要将图像画质设定为RAW时，按<SET>。

- 要选择记录/回放存储卡、白平衡偏移/包围曝光或照片风格参数时，按 **<INFO.>** 按钮。
- 按 **<(SET)>** 会将相机恢复为短片拍摄。

MENU 设置短片记录尺寸



使用 [**📷4**: 短片记录画质] (**<(A+)>** 中的 [**📷2**] 设置页)，可以设定短片记录格式、短片记录尺寸 (尺寸、帧频、压缩方法) 和其他功能。

显示在 [短片记录尺寸] 屏幕上的帧频根据 [**📷3**: 视频制式] 设置 (第491页) 自动切换。

MOV/MP4

可以选择短片的记录格式。



MOV MOV

将以MOV格式记录短片 (文件扩展名: “.MOV”)。便于用计算机编辑。

MP4 MP4

将以MP4格式记录短片 (文件扩展名: “.MP4”)。此格式与MOV格式相比，兼容更广泛的回放系统。

短片记录尺寸

可以选择短片的尺寸、帧频和压缩方法。



- 图像大小

FHD 1920x1080

全高清晰度（Full HD）记录画质。长宽比将为16:9。

FHD 1280x720

高清晰度（HD）记录画质。长宽比将为16:9。

VGA 640x480

标准清晰度记录画质。长宽比将为4:3。

- 帧频（帧/秒：每秒记录的帧数）

29.97P 29.97帧/秒 / **59.94P** 59.94帧/秒

用于电视制式为NTSC的地区（北美、日本、韩国、墨西哥等）。

25.00P 25.00帧/秒 / **50.00P** 50.00帧/秒

用于电视制式为PAL的地区（欧洲、俄罗斯、中国、澳大利亚等）。

23.98P 23.98帧/秒 / **24.00P** 24.00帧/秒

主要用于电影。关于**24.00P**，请参见第333页。



由于回放期间繁重的数据处理负载，以**FHD 59.94P**（59.94帧/秒）或**50.00P**（50.00帧/秒）记录的短片可能无法在其他设备上正确回放。



短片记录尺寸画面上显示的帧频取决于 [**93**: 视频制式] 设定为 [用于NTSC] 还是 [用于PAL]。

● 压缩方法

ALL-I ALL-I (编辑用/仅I)

一次压缩一个帧进行记录。虽然文件尺寸会比使用IPB (标准) 和 IPB (轻) 时更大, 但短片将会更适于编辑。

IPB IPB (标准)

一次高效地压缩多个帧进行记录。由于文件尺寸比使用ALL-I (编辑用) 时更小, 可以拍摄更长时间 (使用相同的存储卡)。

IPB IPB (轻)

当短片记录格式设定为 [MP4] 时可以选择。以较IPB (标准) 更低的比特率记录短片, 因此文件尺寸较小, 并且兼容更广泛的回放系统。在可以利用的三种方式中, 此方式可以在一张给定容量的存储卡上, 进行总计时间最长的短片拍摄。

- 如果设定了 **FHD 59.94P** (59.94帧/秒) 或 **50.00P** (50.00帧/秒), 某些功能将无法利用。
 - 短片伺服自动对焦不会工作。
 - 将会应用反差检测自动对焦。(对焦可能会比通常花费更长时间。)
 - 无法拍摄静止图像。
- 如果改变 [**43**: 视频制式] 设置, 请重新设定短片记录尺寸。

24.00p

以24帧/秒的帧频记录短片。适用于全高清晰度画质。



如果设定了 [启用]，将以 **FHD 24.00P [ALL-I]** 或 **FHD 24.00P [IPB]** 记录短片。

如果已经设定了 [短片记录尺寸] 然后将 [24.00p] 设定为 [启用]，请重新设定 [短片记录尺寸]。



有关 [24.00p: 启用] 的注意事项

- 无法设定 [**👁3: 视频制式**]。
- 无法设定 [**👁3: HDMI帧频**] (第350页)。将会经由HDMI以1080/24.00p输出短片。如果经由HDMI将相机连接到不兼容1080/24.00p信号的电视机等，则可能不会显示短片。
- 如果将其设回到 [关闭]，[**👁3: HDMI帧频**] 将被设为 [自动]。
- 即使将其设回到 [关闭]，短片记录尺寸也不会恢复为原始设置。再设定短片记录尺寸。

总计短片记录时间和每分钟的文件尺寸

● MOV格式

(约)

短片记录画质				存储卡上的总计记录时间			文件尺寸
				4GB	8GB	16GB	
4K	59.94P	50.00P	IPB	8分钟	17分钟	34分钟	440MB/分钟
	29.97P	25.00P	ALL-I	5分钟	11分钟	23分钟	654MB/分钟
	24.00P	23.98P					
	29.97P	25.00P	IPB	16分钟	33分钟	1小时7分钟	225MB/分钟
1080	59.94P	50.00P	ALL-I	6分钟	13分钟	26分钟	583MB/分钟
	59.94P	50.00P	IPB	19分钟	38分钟	1小时17分钟	196MB/分钟
720	29.97P	25.00P	IPB	50分钟	1小时41分钟	3小时22分钟	75MB/分钟

● MP4格式

(约)

短片记录画质				存储卡上的总计记录时间			文件尺寸
				4GB	8GB	16GB	
4K	59.94P	50.00P	IPB	8分钟	17分钟	35分钟	431MB/分钟
	29.97P	25.00P	ALL-I	5分钟	11分钟	23分钟	645MB/分钟
	24.00P	23.98P					
	29.97P	25.00P	IPB	17分钟	35分钟	1小时10分钟	216MB/分钟
	24.00P	23.98P					
1080	29.97P	25.00P	IPB	43分钟	1小时26分钟	2小时53分钟	87MB/分钟
	59.94P	50.00P	ALL-I	6分钟	13分钟	26分钟	574MB/分钟
	59.94P	50.00P	IPB	20分钟	40分钟	1小时21分钟	187MB/分钟
720	29.97P	25.00P	IPB	2小时5分钟	4小时10分钟	8小时20分钟	30MB/分钟
	29.97P	25.00P	IPB	57分钟	1小时55分钟	3小时50分钟	66MB/分钟
480	29.97P	25.00P	IPB	2小时43分钟	5小时26分钟	10小时53分钟	23MB/分钟

 相机的内部温度升高可能会导致短片拍摄在达到表中所示的最长录制时间之前停止（第351页）。

● 超过4GB的短片文件

即使拍摄的短片超过4GB，也可不间断地继续拍摄。

在短片拍摄期间，当短片的文件尺寸即将达到4GB的大约30秒钟前，短片拍摄屏幕中显示的已拍摄时间或时间码会开始闪烁。如果您继续拍摄直到短片文件尺寸超过4GB，将会自动创建新的短片文件并且已拍摄时间或时间码将停止闪烁。

当您回放短片时，需要单独播放各短片文件。无法以连续的顺序自动回放短片文件。短片回放结束后，选择下一个短片并进行回放。

● 短片拍摄时间限制

一个短片剪辑的最长录制时间约为29分59秒。如果短片拍摄时间达到29分59秒，短片拍摄会自动停止。可以通过按下< START/STOP >重新开始拍摄短片。（开始录制新的短片文件。）



当拍摄短片时，如果文件尺寸超过4GB，会在液晶显示屏上显示“buSY”一段时间。在屏幕上显示“buSY”期间，无法拍摄静止图像。

MENU 设定录音功能

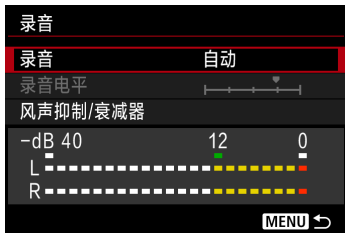

可以在拍摄短片的同时使用内置单声道麦克风或外接立体声麦克风（市售）录制声音。还可以自由调节录音电平。录音设置位于 [4: 录音] 下（ < > 中的 [2] 设置页）。

录音/录音电平

- 自动** : 录音音量将会自动调节。自动电平控制将根据音量电平自动工作。
- 手动** : 适用于高级用户。可以将录音电平调节为64等级之一。选择 [录音电平] 并在转动 < > 转盘的同时注视电平计以调节录音音量电平。一边注视峰值指示（3秒）一边进行调节，以使电平计某些时候点亮右侧表示最大量的“12”（-12 dB）标记。如果电平计超过“0”，声音将会失真。
- 关闭** : 将不会记录声音。此外，不会经由HDMI输出输出任何声音（第348页）。

风声抑制/衰减器

- 风声抑制** : 当设为 [启用] 时，该功能降低户外录音时的风噪声。此功能只对内置麦克风生效。请注意，设为 [启用] 时也会降低低音域的声音，所以没有风时请将其设为 [关闭]。这可以比设为 [启用] 时记录更自然的声音。
- 衰减器** : 自动抑制嘈杂的噪音引起的声音失真。在拍摄前即使将 [录音] 设定为 [自动] 或 [手动]，如果有非常大的声音，仍然可能会导致声音失真。这种情况下，建议将其设为 [启用]。

● 使用麦克风

通常，内置麦克风将录制单声道声音。

通过将配备有微型立体声插头（ $\phi 3.5$ 毫米）的外接立体声麦克风（市售）连接到相机的外接麦克风输入端子（第23页）上，也可以录制立体声声音。

● 使用耳机

通过将带有3.5毫米直径微型插头的立体声耳机（市售）连接到相机的耳机端子（第23页），可以在短片拍摄期间收听声音。如果使用外接立体声耳机（市售），可以以立体声收听声音。要调节耳机的音量时，按 $\langle \text{Q} \rangle$ 按钮并选择 $\langle \text{Q} \rangle$ 。转动 $\langle \text{转盘} \rangle$ 调节（第329页）。

还可以在短片回放期间使用耳机。



当使用耳机收听音频时，不会为耳机输出应用降噪。因此，您所听到的音频将与短片中记录的实际音频不同。



- 在 $\langle \text{A}^+ \rangle$ 模式下，[录音]可以设定为[开]或[关]。如果设定为[开]，将自动调节录音电平（与设定为[自动]时相同），但是风声抑制功能不会生效。
- 用HDMI连接线将相机连接到电视机时，也会输出声音（当[录音]设定为[关]时除外）。如果来自电视机的声音导致音频反馈，将相机摆放在远离电视机的位置或调低电视机的音量。
- 还可以通过按 $\langle \text{Q} \rangle$ 按钮，然后按住 $\langle \text{RATE} \rangle$ 按钮并向上或向下倾斜 $\langle \text{转盘} \rangle$ 来调节耳机的音量。
- 无法调节L（左）和R（右）之间的音量平衡。
- 以48 kHz/16比特采样频率录制音频。
- 如果[5: 静音控制]设定为[启用 Q]（第338页），在短片拍摄期间，可以用操作噪音较少的 $\langle \text{转盘} \rangle$ 触摸板调节录音电平。

MENU 静音控制

可以在短片拍摄期间更改ISO感光度、录音电平等的设置，而不会发出太大的噪音。



当 [5: 静音控制] (< > 中的 [3] 设置页) 设为 [启用] 时，可以使用速控转盘的内环上的触摸盘 < >。

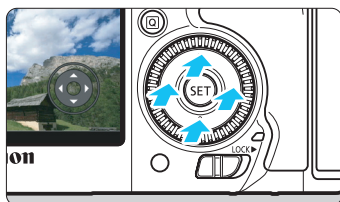

只需触摸 < > 的上、下、左或右便可以进行静音操作。
在短片拍摄期间，可以按下 < > 按钮以显示速控屏幕并用 < > 改变下面的功能。

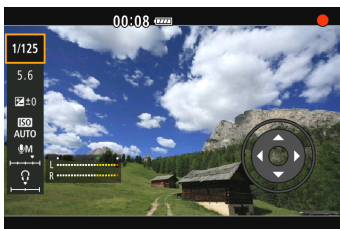

可设定的功能	拍摄模式				
	⁺	P/B	Tv	Av	M
快门速度	-	-	○	-	○
光圈值	-	-	-	○	○
ISO感光度	-	-	-	-	○
曝光补偿	-	○	○	○	○*1
录音电平*2	-	○	○	○	○
音量	○	○	○	○	○

*1: 设定了自动ISO时。

*2: 设定了 [录音: 手动] 时。

- 如果 [5: 静音控制] 设定为 [启用]，则无法在短片拍摄期间用 < > 速控转盘更改速控设置。
- 即使用 < > 安静地改变光圈值，短片仍然会记录镜头驱动光圈的声音。
- 如果 < > 上有水或污垢，可能无法进行触摸操作。这种情况下，请使用清洁的布擦拭干净 < >。如果仍无法工作，请稍候片刻后重试。

拍摄短片之前，可以用 < > 操作 [录音电平] 设置调节录音电平。

MENU 设定时间码

时间码	
计数	记录时运行
开始时间设置	
短片记录计时	记录时间
短片播放计时	记录时间
HDMI	
丢帧	启用
MENU ↩	

时间码是自动记录的时间基准，用于在短片拍摄期间同步短片。以下列单位始终记录该信息：小时、分钟、秒钟和帧。该信息主要在短片编辑期间使用。

用 [5: 时间码] (< > 中的 [3] 设置页) 设定时间码。

计数

记录时运行：时间码只在您拍摄短片期间计时。时间码会以拍摄短片文件的顺序继续。

自由运行：无论您是否拍摄短片，时间码都会计数。

开始时间设置

可以设定时间码的开始时间。

- 手动输入设置**：可以自由设定小时、分钟、秒钟和帧。
- 重置**：用 [手动输入设置] 和 [设置为相机时间] 设定的时间被重设为 “00:00:00.” 或 “00:00:00:” (第341页)。
- 设置为相机时间**：设定与相机的内置时钟匹配的小时、分钟、秒钟。“帧” 将被设为00。



- 在短片拍摄期间拍摄静止图像会导致实际时间与时间码之间发生偏差。
- 如果设定了 [自由运行] 并且您改变了时间、区域或夏令时 (第47页) 时，会影响时间码。
- 如果用其他相机播放用本相机记录的MP4短片，可能不会正确显示时间码。

短片记录计时

可以选择在短片拍摄屏幕上显示的内容。

记录时间 : 表示从开始短片拍摄起经过的时间。

时间码 : 表示短片拍摄期间的的时间码。

短片播放计时

可以选择在短片回放屏幕上显示的内容。

记录时间 : 在短片回放期间显示记录时间和回放时间。

时间码 : 在短片回放期间显示时间码。

设为 [时间码] 时:



短片拍摄期间

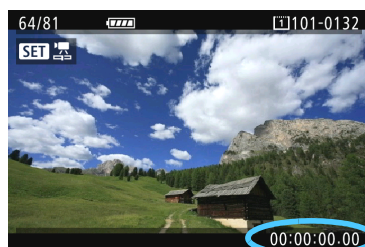

短片回放期间

- 不管 [短片记录计时] 设置如何，时间码始终会被记录在短片文件中。
- [5: 时间码] 下的 [短片播放计时] 设置随着 [3: 短片播放计时] 设置的变化切换。改变其中一个的设置会自动改变另一个。
- 短片拍摄或短片回放期间不显示“帧”。

HDMI

● 时间码

可以为经由HDMI输出的短片添加时间码（第350页）。

启用：为HDMI输出短片添加时间码。

关闭：时间码不被添加到HDMI输出短片。

● 记录命令

当记录从HDMI输出到外部记录设备的短片时，可以让相机的短片拍摄开始/停止与外部记录设备的记录操作同步。

启用：同步外部记录设备的记录开始/停止和相机的短片拍摄开始/停止。

关闭：从外部记录设备控制外部设备的记录开始/停止。



要查看外部记录设备是否与 [时间码] 或 [记录命令] 兼容时，请向制造商咨询。

丢帧

如果帧频设置为 **29.97P**（29.97帧/秒）或 **59.94P**（59.94帧/秒），时间码的帧计数会导致实际时间与时间码之间发生偏差。该偏差可以被自动校正。该校正功能称为“丢帧”。

启用：通过跳过时间码计数自动校正偏差（DF：丢帧）。

关闭：不校正偏差（NDF：无丢帧）。

时间码将显示如下：

启用（DF）：00:00:00.（回放时间：00:00:00.00）

关闭（NDF）：00:00:00：（回放时间：00:00:00:00）



如果帧频为 **23.98P**（23.98帧/秒）、**24.00P**（24.00帧/秒）、**25.00P**（25.00帧/秒）或 **50.00P**（50.00帧/秒），则不使用丢帧。（如果设定了 **23.98P**/**24.00P** 或如果 [**3**: 视频制式] 设定为 [用于PAL]，则不会显示 [丢帧]。）

MENU 菜单功能设置

4







当实时显示拍摄/短片拍摄开关设定为 <  > 时，将在 [ 4] 和 [ 5] 设置页 (<  > 中的 [ 2] [ 3] 设置页) 下出现短片拍摄菜单选项。

● 短片伺服自动对焦

在短片拍摄期间，相机对被摄体连续对焦。默认设置为 [启用]。

设置为 [启用] 时：

- 即使您没有半按快门按钮，相机也会继续对被摄体对焦。
- 由于这会连续驱动镜头，将会消耗电池电量并缩短短片的总计可拍摄时间（第325页）。
- 使用某些镜头时，对焦期间的镜头操作噪音可能会被记录。如果发生这种情况，用外接麦克风（市售）减少短片中的镜头操作噪音。此外，使用EF-S18-135mm f/3.5-5.6 IS STM镜头会减少镜头操作噪音。
- 如果想要在短片伺服自动对焦期间将镜头对焦模式开关设为 < MF >，请首先将实时显示拍摄/短片拍摄开关设为 <  >。

 如果设定了  59.94P（59.94帧/秒）或  50.00P（50.00帧/秒），短片伺服自动对焦将不工作。此外，由于使用反差检测进行自动对焦控制，对焦可能花费较长时间。

- 如果您想要在特定位置保持对焦或不想记录镜头操作噪音，可按照如下方法暂时停止短片伺服自动对焦。当停止短片伺服自动对焦时，自动对焦点会变成灰色。当执行下列相同步骤时，短片伺服自动对焦将会恢复。
 - 按下<⚡>按钮。
 - 在 [点3：自定义控制按钮] 下，如果给某一按钮分配了 [停止自动对焦]，可以在按住该按钮期间暂停短片伺服自动对焦。当释放按钮时，短片伺服自动对焦将恢复。
- 当短片伺服自动对焦暂停时，如果在按<MENU>或<▶>按钮、改变自动对焦方式或进行一些其他的操作后返回短片拍摄，短片伺服自动对焦将会自动恢复。

设置为 [关闭] 时：

- 半按快门按钮或按<AF-ON>按钮进行对焦。
- 自动对焦方式
自动对焦方式将与第299-307页上的说明相同。可选择 [追踪]、[自由移动多点] 或 [自由移动1点]。



当 [短片伺服自动对焦] 设定为 [启用] 时的注意事项

- 难以合焦的拍摄条件
 - 正在靠近或远离相机的快速移动被摄体。
 - 在相机前方近距离内移动的被摄体。
 - 还请参阅第306页上的“难以合焦的拍摄条件”。
- 变焦或放大显示期间短片伺服自动对焦会暂停。
- 短片拍摄期间，如果被摄体靠近或远离，或如果垂直或水平地移动相机（摇摄），录制的短片图像可能会暂时扩大或缩小（图像放大倍率发生变化）。

- **显示网格线**

设置为 [3x3 井] 或 [6x4 井井] 时，可以显示网格线以帮助您将相机保持垂直或水平方向。此外，设定为 [3x3+对角 井井] 时，将与对角线一起显示网格线，通过将交点与被摄体对齐，可帮助您以更好的平衡构图。

请注意，在短片拍摄期间，不显示网格线。

- **短片记录画质**

可以设定短片记录格式（MOV或MP4）、短片记录尺寸和24.00p。有关详细信息，请参阅第330页。

- **录音**

可以设定录音设置。有关详细信息，请参阅第336页。

● 短片伺服自动对焦速度 **创意**

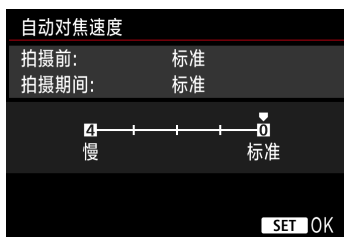
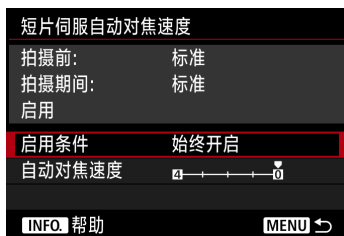

可以设定短片伺服自动对焦的自动对焦速度和其操作条件。

当 [短片伺服自动对焦] 设定为 [启用] 并且 [自动对焦方式] 设定为 [自由移动1点] 时，可以设定此功能。此外，只在使用兼容短片拍摄期间的慢速对焦转变的镜头*时，该功能被启用。

启用条件 : [始终开启] 将自动对焦调节速度设定为在短片拍摄的任何时候（短片拍摄之前和期间）都生效。
[拍摄期间] 将自动对焦调节速度设定为只在短片拍摄期间生效。

自动对焦速度 : 可以将自动对焦调节速度（对焦转变速度）设定为从标准速度到慢的5个等级之一，以获得所需效果。

* 支持短片拍摄期间的慢速对焦转变的镜头

2009年或以后上市的USM镜头和STM镜头（例如EF-S 18-135mm f/3.5-5.6 IS STM）支持短片拍摄期间的慢速对焦转变。有关详情，请参阅佳能网站。



如果设定了 **59.94P**（59.94帧/秒）或 **50.00P**（50.00帧/秒），短片伺服自动对焦将不工作，因此无法利用上述设置。



如果 [自动对焦方式] 设定为 [追踪] 或 [自由移动多点]，自动对焦调节速度将相当于 [标准] 设置。

● 短片伺服自动对焦追踪灵敏度 **创意**



可以将短片伺服自动对焦的追踪灵敏度改变为5个等级之一。这会影响到在拍摄期间或当障碍物进入对焦点时等自动对焦点丢失被摄体时的自动对焦追踪灵敏度的反应速度。

当 [短片伺服自动对焦] 设定为 [启用] 并且 [自动对焦方式] 设定为 [自由移动1点] 时，可使用此功能。



锁定：-2 / 锁定：-1

该设置使得相机在自动对焦点丢失原来的被摄体的情况下，不会轻易追踪其他被摄体。-2设置与-1设置相比，相机更不会轻易追踪其他被摄体。在拍摄期间或当障碍物进入对焦点时，如果想要防止自动对焦点迅速地追踪不想要的被摄体，此功能有效。

敏感：+2 / 敏感：+1

这使得相机更加敏感地对覆盖自动对焦点的被摄体进行追踪。+2设置使得自动对焦点较+1更敏感。当想要持续追踪与相机之间的距离不断发生变化的移动被摄体或迅速对其他被摄体对焦时，此功能有效。

 如果设定了 **FHD 59.94P** (59.94帧/秒) 或 **50.00P** (50.00帧/秒)，短片伺服自动对焦将不工作，因此无法利用上述设置。

 如果 [自动对焦方式] 设定为 [ +追踪] 或 [自由移动多点]，追踪灵敏度会相当于 [0] 设置。

📷 5



- **静音实时显示拍摄** **创意**
该功能适用于静止图像拍摄。有关详细信息，请参阅第297页。
- **测光定时器** **创意**
可以更改显示曝光设置的时间长度（自动曝光锁时间）。
- **时间码**
可以设定时间码。有关详细信息，请参阅第339-341页。
- **静音控制**
当设为 [启用] 时，可以在短片拍摄期间使用触摸盘 < > 和速控屏幕安静地改变设置。有关详细信息，请参阅第338页。

● 按钮功能

可以设定短片拍摄期间半按或完全按下快门按钮所执行的功能。

设置	半按	完全按下
Af /	测光和自动对焦	静止图像拍摄
/	只进行测光	静止图像拍摄
Af /	测光和自动对焦	开始/停止短片拍摄
/	只进行测光	开始/停止短片拍摄

如果设定了 [Af /] 或 [/]，除了按 < > 按钮外，可以通过完全按下快门按钮或使用快门线 RS-80N3 或定时遥控器 TC-80N3（均为另售，第248页）来开始/停止短片拍摄。但是，设定了 [Af /] 或 [/] 时，无法进行静止图像拍摄（第327页）。

在短片拍摄期间，[按钮功能] 设置会覆盖任何用 [3: 自定义控制按钮] 分配给快门按钮的功能。

● HDMI输出+液晶

这用于将HDMI短片记录到外部记录设备。默认设置为 [无镜像]。

[无镜像]



- 当开始HDMI输出时，相机的液晶监视器关闭。
- 会在HDMI输出短片上叠加拍摄信息、自动对焦点和其他细节。但是，在观看与外部记录设备连接的外接监视器期间，可以按 < **INFO.** > 按钮切换为没有任何信息叠加的输出。
- 如果不将HDMI输出连接到外部设备并只在相机的液晶监视器上观看输出，即使通过按 < **INFO.** > 按钮，也无法进行没有信息叠加的输出设置。
- 当记录没有信息叠加的短片时，在记录之前，使用外接监视器确认不显示拍摄信息、自动对焦点和其他细节（确认输出没有信息叠加的短片）。

[镜像]

- 在液晶监视器上显示短片的同时经由HDMI输出短片。
- HDMI输出短片不显示拍摄信息、自动对焦框和其他细节（没有信息叠加的输出）。

如果在HDMI输出期间将有30分钟以上不触摸相机，选择 [无镜像] 并将 [ 2: 自动关闭电源] 设定为 [关闭] (第69页)。



- 如果输出没有信息叠加的HDMI短片，存储卡的剩余容量、电池剩余电量、内部温度警告（第351页）和其他警告不会显示在HDMI输出设备的屏幕上。如果设定了 [无镜像]，请格外注意。如果设定了 [镜像]，可以在相机的液晶监视器上查看警告。
- 当不拍摄短片时，电源会在经过 [ 2: 自动关闭电源] 的时间后自动关闭。如果选择了 [镜像] 并且 [ 2: 自动关闭电源] 设定为 [关闭]，当30分钟没有触摸相机时，HDMI输出会停止（短片拍摄将会停止）。
- 即使当设定了 [镜像] 时，如果回放图像或显示菜单，也不会显示HDMI短片。
- 将HDMI输出记录到外部记录设备期间，请避免拍摄静止图像（第327页）。某些外部记录设备可能不与短片图像的时间码或音频同步，或可能产生音频干扰，导致无法如期地正确记录短片。
- 根据观看环境的不同，相机拍摄的短片的亮度和记录到外部记录设备的HDMI输出短片的亮度看起来可能会有所不同。



- 通过按<INFO.>按钮，可以改变显示的信息。
- 可以将时间码添加到HDMI输出短片（第341页）。
- HDMI输出还会输出声音（当 [录音] 设定为 [关] 时除外）。

🔧3

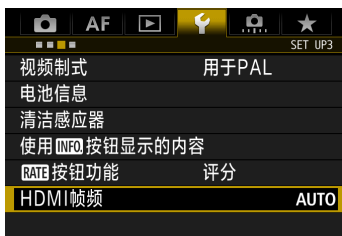

● HDMI帧频

对于HDMI输出，可以将帧频设定为 [自动]、[59.94i] / [50.00i]、[59.94p] / [50.00p] 或 [23.98p]。设定与您要用于经由HDMI输出记录短片的市售的外部记录设备兼容的帧频。

🚫 如果 [📷4: 短片记录画质] 的 [24.00p] 设定为 [启用]，则无法设定帧频。

- 📄 ● 可选择的帧频根据 [🔧3: 视频制式] 设置的不同而异。如果在HDMI输出设备上不显示短片，将 [🔧3: 视频制式] 正确地设定为 [用于NTSC] 或 [用于PAL] (取决于输出设备的视频标准)。
- 如果手动设定的帧频与外部记录设备不兼容，将会自动设定帧频。
- 如果与短片记录尺寸 **23.98P** (23.98帧/秒) 一起设定了 [🔧3: HDMI帧频] 的 [59.94i] 或 [59.94p]，将会经由2:3下变换转换短片。



短片拍摄的一般注意事项

白色<🔴>和红色<🔴>内部温度警告图标

- 如果由于长时间进行短片拍摄或环境温度高而导致相机的内部温度升高，会出现白色<🔴>或红色<🔴>图标。
- 白色<🔴>图标表示静止图像的图像画质会降低。建议停止静止图像拍摄一段时间以便让相机冷却下来。由于短片图像画质几乎不会受到影响，您仍然可以拍摄短片。
- 红色<🔴>图标表示短片拍摄即将自动结束。如果发生这种情况，相机的内部温度降低前，您将无法再次进行拍摄。关闭电源并让相机休息片刻。
- 在高温下长时间拍摄短片会导致更早出现<🔴>或<🔴>图标。不拍摄时，关闭相机。

记录和图像画质

- 如果安装的镜头具有图像稳定器并且将图像稳定器（IS）开关设为<ON>，即使不半按快门按钮，图像稳定器也会始终工作。图像稳定器消耗电池电力并可能缩短总计短片拍摄时间或减少可拍摄数量。如果使用三脚架或如果不需要使用图像稳定器，建议将IS开关设为<OFF>。
- 相机的内置麦克风还会录制相机操作杂音。使用外接麦克风（市售）减少短片中的相机操作噪音。
- 请不要将外接麦克风以外的任何其他设备连接到相机外接麦克风输入端子。
- 使用自动曝光拍摄或快门优先自动曝光时，如果在短片拍摄期间亮度发生变化，短片可能会暂时冻结。这种情况下，使用光圈优先自动曝光或手动曝光拍摄短片。
- 如果图像中有非常明亮的光源，液晶监视器上的亮部可能会显得较暗。将与液晶监视器上的显示几乎一模一样地记录短片。
- 在低光照条件下，图像上可能会出现噪点或不规则色彩。将与液晶监视器上的显示几乎一模一样地记录短片。
- 如果用其他设备回放短片，画质或音质可能会失真或可能无法回放（即使设备支持MOV/MP4格式）。

短片拍摄的一般注意事项

记录和图像画质

- 如果使用写入速度低的存储卡，可能会在短片拍摄期间在屏幕右侧出现五等级的指示。它指示尚未写入存储卡的数据量（内部缓存的剩余容量）。存储卡的写入速度越慢，指示的等级上升速度越快。如果指示显示全部等级，短片拍摄将自动停止。

如果存储卡的写入速度较快，将不显示指示或等级（如果显示）也几乎不会上升。首先，试拍摄几个短片以确认存储卡的写入速度是否充分快。

- 如果指示显示存储卡已满并且短片拍摄自动停止，接近短片末尾的声音可能不会被正确记录。
- 如果存储卡的写入速度降低（由于碎片化）并出现指示，格式化CF卡（第67页）或进行SD卡的低级格式化（第67-68页）可能会解决问题。

短片拍摄期间拍摄静止图像

- 有关静止图像的图像画质，请参见第310页上的“图像画质”。

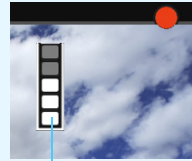

指示

10

图像回放

本章介绍如何回放或删除照片和短片，如何在电视机屏幕上显示照片和短片，以及其他回放相关功能。

用其他设备拍摄和保存的图像

本相机可能无法正确显示使用其他相机拍摄的图像、计算机编辑过的图像或其文件名已经更改过的图像。

▶ 图像回放

单张图像回放



1 回放图像。

- 按下<▶>按钮。
- ▶ 会出现最后拍摄或回放的图像。

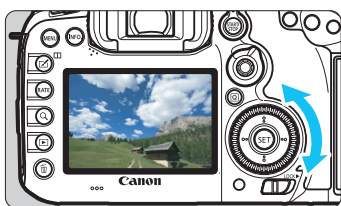

2 选择图像。

- 要从最后拍摄的图像开始回放图像时，逆时针转动<◀>转盘。要从第一张拍摄的图像开始回放，请顺时针转动转盘。
- 每次按下<INFO.>按钮，信息显示都将会改变。

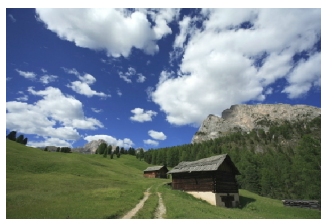

无信息



显示基本信息

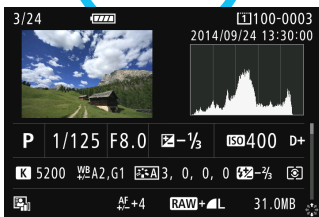

拍摄信息显示

3 退出图像回放。

- 按<▶>按钮退出图像回放并返回拍摄就绪状态。

拍摄信息显示

在显示拍摄信息屏幕的状态下（第354页），可以向上或向下倾斜<⊗>以改变显示在屏幕底部的拍摄信息如下。有关详细信息，请参阅第357-358页。

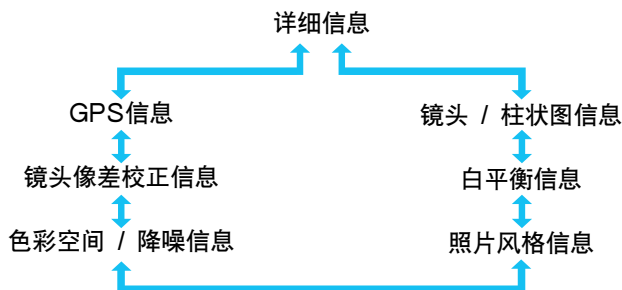

MENU 显示网格线



在单张图像显示和两张图像（第366页）显示中，可以在回放图像上叠加显示网格线。

使用 [▶3: 回放网格线]，可以选择 [3x3 井]、[6x4 井井] 或 [3x3+对角 井井]。

该功能在查看图像的垂直或水平倾斜以及构图时较为方便。

 在短片回放期间不显示网格线。

INFO.: 拍摄信息显示

静止图像的信息示例

● 基本信息显示



● 拍摄信息显示

● 详细信息



- * 以RAW+JPEG图像画质拍摄时，将显示RAW图像文件尺寸。
- * 在不使用闪光曝光补偿的闪光摄影期间，将显示<F>。
- * 对于在HDR模式下拍摄的图像，将显示<HDR>和动态范围调整量。
- * 对于多重曝光照片，将显示<M>。
- * 对于用多张拍摄降噪拍摄的图像，将显示<NR>。
- * 对于在短片拍摄期间拍摄的静止图像，将显示<S, □>。
- * 对于用相机的RAW处理功能显像或调整尺寸后保存的图像，将显示<R, □>。



如果是使用其他相机拍摄的图像，则可能不会显示某些拍摄信息。

• 镜头/柱状图信息

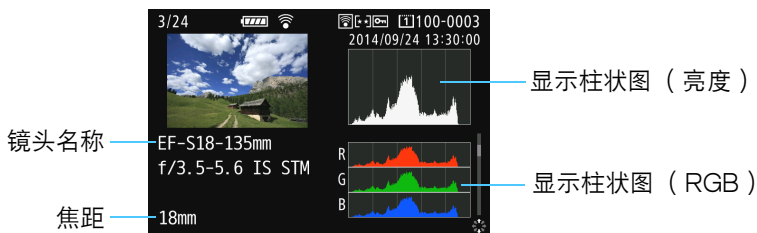

• 白平衡信息

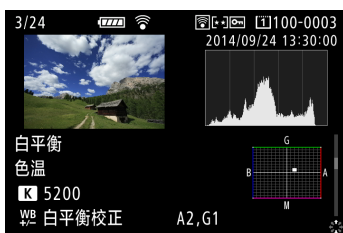

• 照片风格信息



• 色彩空间/降噪信息



• 镜头像差校正信息



• GPS信息

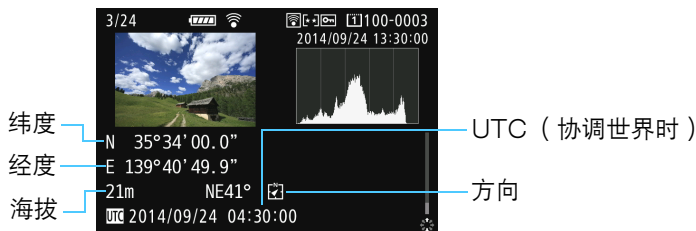

如果没有为图像记录GPS信息，则不会显示GPS信息屏幕。

短片信息显示示例



- <A>和<M>模式：不会显示快门速度、光圈值和ISO感光度。
- <v> 模式：不显示光圈和ISO感光度。
- <Av> 模式：不显示快门速度和ISO感光度。
- <M> 模式 + 自动ISO：不显示ISO感光度。

● 高光警告

当 [3: 高光警告] 设置为 [启用] 时，曝光过度的高光区域将闪烁。为了获得曝光过度（闪烁）区域的更多图像细节，请向负方向设定曝光补偿，然后再次拍摄。

● 显示自动对焦点

当 [3: 显示自动对焦点] 设为 [启用] 时，合焦的自动对焦点将会以红色显示。如果设定了自动选择自动对焦点，可能会显示多个自动对焦点。

● 柱状图

亮度柱状图显示曝光量分布情况和整体亮度。RGB柱状图用于检查色彩饱和度和渐变状况。可以用 [ 3: 显示柱状图] 切换显示。

[亮度] 显示

此柱状图是显示图像亮度分布情况的图表。横轴表示亮度等级（左侧较暗，右侧较亮），纵轴表示每个亮度等级上的像素分布情况。左侧分布的像素越多，则图像越暗。右侧分布的像素越多，则图像越亮。如果左侧像素过多，则图像的暗部细节可能丢失。如果右侧像素过多，则图像的高光细节可能丢失。中间的渐变会得到再现。通过查看图像和其亮度柱状图，可以了解曝光量倾向和整体的渐变。

柱状图示例



偏暗图像



通常亮度



偏亮图像

[RGB] 显示

此柱状图是显示图像中各三原色（RGB或红、绿和蓝）的亮度等级分布情况的图表。横轴表示色彩的亮度等级（左侧较暗，右侧较亮），纵轴表示每个色彩亮度等级上的像素分布情况。左侧分布的像素越多，则色彩越暗淡。右侧分布的像素越多，则色彩越明亮浓郁。如果左侧像素过多，则相应的色彩信息可能不足。如果右侧像素过多，则色彩会过于饱和而没有层次。

通过查看图像的RGB柱状图，可以观看色彩的饱和度和渐变状况以及白平衡倾向。

▶ 快速搜索图像

❑ 一屏显示多张图像（索引显示）

可以用在一个屏幕上显示4、9、36或100张图像的索引显示快速搜索图像。



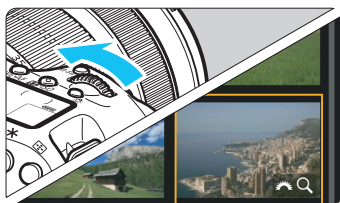

1 按下<Q>按钮。

- 在图像回放期间或当相机处于拍摄就绪状态时，按<Q>按钮。
- ▶ 将在屏幕的右下方显示 [ Q]。





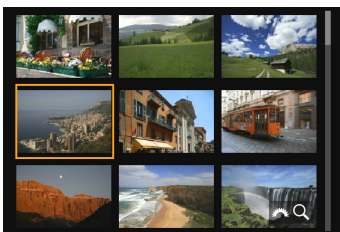

2 切换到索引显示。

- 逆时针转动< >拨盘。
- ▶ 出现4张图像索引显示。以橙色框突出显示选定的图像。
- 进一步逆时针转动< >拨盘将会按照从9张、36张到100张的顺序切换显示。如果顺时针转动拨盘，显示将按照100、36、9、4和单张图像显示的顺序变换。



3 选择图像。

- 转动< >转盘以移动橙色框并选择图像。
- 按<Q>按钮关闭 [ Q] 图标，然后转动< >拨盘前往下一个屏幕或上一张图像。
- 在索引显示中按< >可将所选图像作为单张图像显示。

📷 跳转图像（跳转显示）

在单张图像显示时，可以转动<🔧>拨盘根据设定的跳转方式向前或向后跳转图像。

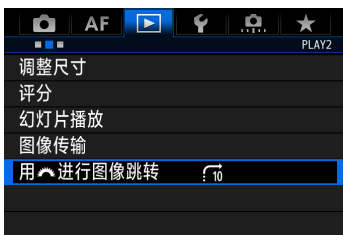

1 选择 [用🔧进行图像跳转]。

- 在 [▶2] 设置页下，选择 [用🔧进行图像跳转]，然后按下<SET>。



2 选择跳转方法。

- 选择跳转方法，然后按<SET>。

- 🔧1: 逐张显示图像
 - 🔧10: 跳转10张图像
 - 🔧100: 跳转100张图像
 - 🔧📅: 按日期显示
 - 🔧📁: 按文件夹显示
 - 🔧📽: 只显示短片
 - 🔧📷: 只显示静止图像
 - 🔧🔒: 只显示受保护的图像
 - 🔧★: 按图像评分显示（第371页）
- 转动<🔧>拨盘选择。



跳转方法

回放位置

3 跳转浏览图像。

- 按<▶>按钮回放图像。
- 在单张图像显示时，转动<🌞>拨盘。
- ▶ 可以用所设定的方法浏览。



- 要按照拍摄日期搜索图像，选择 [日期]。
- 要按照文件夹搜索图像，选择 [文件夹]。
- 如果存储卡上同时包含短片和静止图像，选择 [短片] 或 [静止图像] 以只显示其一。
- 如果没有图像符合 [保护] 或 [评分] 设置，则无法用<🌞>拨盘浏览图像。

🔍 放大图像

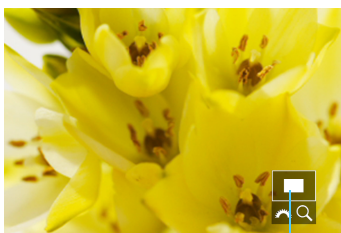

可以在液晶监视器上将拍摄的图像放大约1.5倍至10倍。

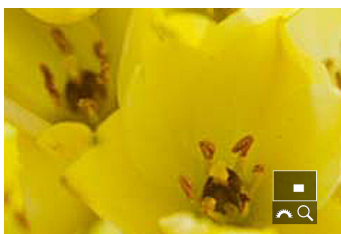
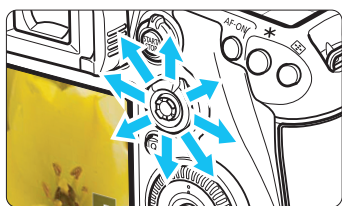

放大区域位置



1 放大图像。

- 可以如下时放大图像：1.图像回放期间（单张图像显示），2.图像拍摄后的图像确认期间，以及3.从拍摄就绪状态。
- 按下<Q>按钮。
- ▶ 将出现放大显示。将在屏幕的右下方显示放大区域和 [ Q]。
- 顺时针转动< >拨盘时图像放大倍率增加。图像最大可放大至10倍。
- 逆时针转动< >拨盘时图像放大倍率减小。只在1和3的情况下，继续转动拨盘会显示索引显示（第361页）。

2 滚动图像。

- 使用< >滚动显示放大的图像。
- 要退出放大显示，按下<Q>按钮或<▶>按钮会返回单张图像显示。



- 📖 只在1和3的情况下，可以在维持放大倍数期间，转动< >转盘观看其他图像。
- 无法放大短片。

MENU 放大倍率设置

PLAY3	
高光警告	关闭
显示自动对焦点	关闭
回放网格线	关
显示柱状图	亮度
短片播放计时	记录时间
放大倍率(约)	2倍
经由HDMI控制	关闭

放大倍率(约)	
1倍(不放大)	
2倍(从中央放大)	
4倍(从中央放大)	
8倍(从中央放大)	
10倍(从中央放大)	
实际大小(从选定点)	
与上次放大倍率相同(从中央)	

在 [ 3] 设置页下，当您选择 [放大倍率 (约)] 时，可以设定开始放大倍率和放大显示的初始位置。

- **1倍（不放大）**
图像不会被放大。放大显示将从单张图像显示开始。
- **2倍、4倍、8倍、10倍（从中央放大）**
将以所选放大倍率从图像中央开始放大显示。
- **实际大小（从选定点）**
将以约100%显示所记录图像的像素。将从合焦的自动对焦点开始放大显示。如果使用手动对焦拍摄的照片，将从图像中央开始放大显示。
- **与上次放大倍率相同（从中央）**
放大倍率将与上一次您用 <  > 或 <  > 按钮退出放大显示时相同。将从图像中央开始放大显示。



对于使用 [ +追踪] 或 [自由移动1点] (第299页) 或在 [变形校正] 设定为 [启用] 时 (第182页) 拍摄的图像，即使设定了 [实际大小 (从选定点)]，也会从图像中央开始放大显示。

☐ 比较图像（两张图像显示）

可以在液晶监视器上并排比较两张图像。在两张图像显示中，可以使用放大显示或跳转显示以及保护、评分和删除图像。

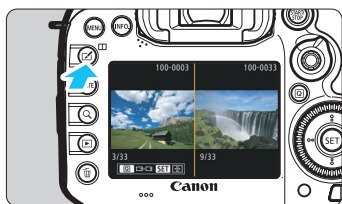

1 设定两张图像显示。

- 图像回放时，按下<☐>按钮。
- ▶ 出现两张图像索引显示。当前选定的图像将高亮显示在一个橙色框中。

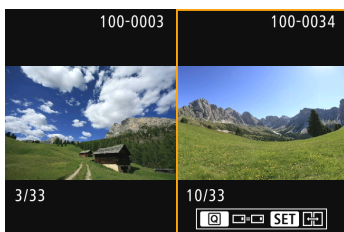

2 选择要比较的图像。

- 按下<SET>可在两张图像之间切换橙色框。
- 转动<转盘>选择图像。
- 重复该步骤，选择其他要比较的图像。
- 如果左侧和右侧的图像相同，会在两张图像的左上方出现 [↔] 图标。
- 通过按下<Q>按钮，可以为两张图像设定相同的放大倍率和放大区域。（放大设置会与未以橙色框突出显示的图像的设置一致。）
- 通过按住<▶>按钮，将以单张图像显示以橙色框突出显示的图像。
- 要返回上一次的显示，按<☐>按钮。



- 通过按<INFO.>按钮，可以改变显示的信息。
- 无法在两张图像显示中回放短片。

🔄 旋转图像

可以将显示的图像旋转到所需方向。



1 选择 [旋转图像] 。

- 在 [1] 设置页下，选择 [旋转图像]，然后按下 < (SET) >。

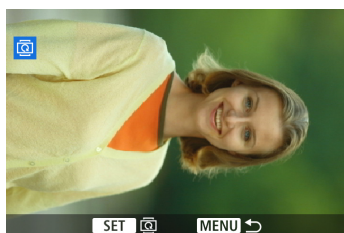

2 选择图像。

- 转动 < 转盘 > 选择要旋转的图像。
- 还可以在索引显示中选择图像（第361页）。

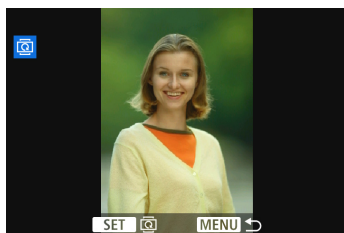

3 旋转图像。

- 每次按下 < (SET) > 时，图像将会顺时针旋转如下：90° → 270° → 0°。
- 要旋转其他图像时，请重复步骤2和3。



- 如果在以垂直方向拍摄之前已经将 [1: 自动旋转] 设置为 [启用] (第395页)，不需要按照上述说明旋转图像。
- 如果图像回放过程中旋转后的图像没有按旋转方向显示，将 [1: 自动旋转] 设定为 [开]。
- 无法旋转短片。



保护图像

保护图像可以防止图像被误删除。

MENU 保护单张图像



1 选择 [保护图像] 。

- 在 [ 1] 设置页下，选择 [保护图像]，然后按下 <  > 。

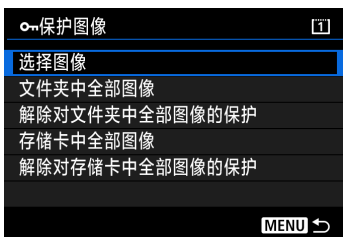

2 选择 [选择图像] 。

- ▶ 将显示图像。





图像保护图标



3 选择图像。

- 转动 <  > 转盘选择要保护的图像。
- 还可以在索引显示上选择图像或短片 (第361页)。

4 保护图像。

- 按 <  > 以保护所选图像。会在屏幕上方出现 <  > 图标。
- 要取消图像保护，再次按下 <  > 。
- <  > 图标将消失。
- 要保护其他图像，请重复步骤3和4。

MENU 保护文件夹或存储卡中的所有图像

可以一次性保护文件夹中或存储卡上的所有图像。

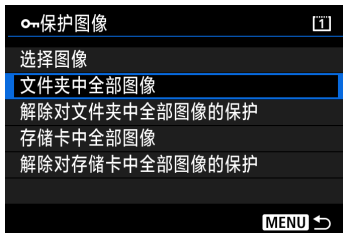

在 [▶ 1: 保护图像] 中选择 [文件夹中全部图像] 或 [存储卡中全部图像] 时，文件夹中或存储卡上的所有图像都将被保护。

要取消图像保护时，请选择 [解除对文件夹中全部图像的保护] 或 [解除对存储卡中全部图像的保护]。

 如果您对存储卡进行格式化（第67页），被保护的图像也将被删除。



- 也可以对短片进行保护。
- 图像被保护后，将不能被相机的删除功能删除。要删除被保护的图像，必须首先取消保护。
- 如果删除全部图像（第393页），只会剩下被保护的图像。该功能适合一次删除所有不需要的图像。
- 当选择了 [存储卡中全部图像] 或 [解除对存储卡中全部图像的保护] 时，将保护或解除保护在 [▶ 1: 记录功能+存储卡/文件夹选择] 下选择用于 [记录/播放] 或 [回放] 的存储卡上的图像。

用<RATE>按钮保护图像

在图像回放期间，可以使用<RATE>按钮保护图像。

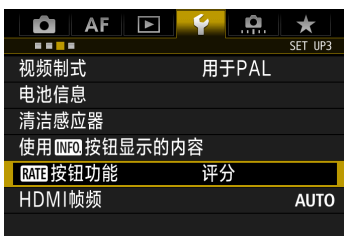

1 选择 [**RATE** 按钮功能] 。

- 在 [**Y3**] 设置页下，选择 [**RATE** 按钮功能]，然后按下<SET>。

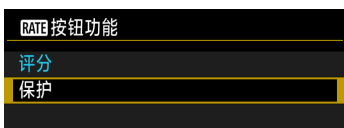

2 选择 [保护] 。



3 选择图像。

- 按<▶>按钮回放图像。
- 转动<◻>转盘选择要保护的图像。
- 还可以在索引显示上选择图像或短片（第361页）。

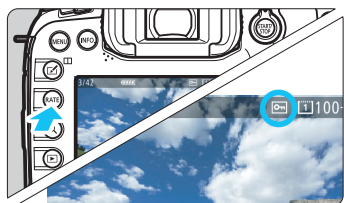

4 保护图像。

- 当按<RATE>按钮时，图像将被保护并会出现<◻>图标。
- 要取消图像保护，请再次按下<RATE>按钮，<◻>图标将消失。

设定评分

可以用五种评分标记之一为图像（静止图像和短片）评分：[*]/[*]/[*]/[*]/[*]。该功能称为评分。

用<RATE>按钮为图像设定评分



1 选择图像。

- 在图像回放期间，转动<☉>转盘选择要评分的图像或短片。
- 还可以在索引显示上选择图像或短片（第361页）。

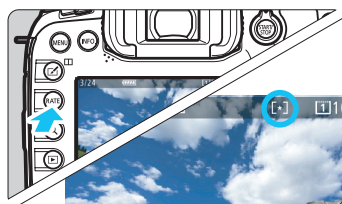

2 为图像评分。

- 每次按<RATE>按钮时，评分标记会改变：[*]/[*]/[*]/[*]/[*]/无。
- 要为另一张图像评分，重复步骤1和2。



- 如果 [3: RATE 按钮功能] 设为 [保护]，将其改变为 [评分]。
- 当在 [3: RATE 按钮功能] 中选择了 [评分] 时，如果按下<Q>按钮，可以设定当按下<RATE>按钮时可以选择的评分标记。

MENU 用菜单设定评分



1 选择 [评分]。

- 在 [播放] 设置页下，选择 [评分]，然后按下 <SET>。

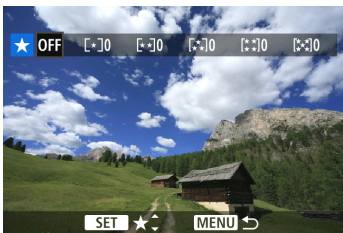

2 选择图像。

- 转动 <转盘> 选择要评分的图像或短片。
- 如果按下 <Q> 按钮并逆时针转动 <拨盘>，可以从三张图像显示中选择图像。要返回单张图像显示，顺时针转动 <拨盘>。

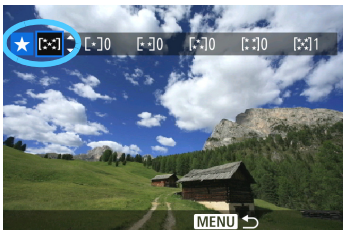

3 为图像评分。

- 按 <SET> 会出现如屏幕截图中所示的蓝色突出显示框。
- 转动 <转盘> 选择评分，然后按 <SET>。
- ▶ 将按各个评分计算并显示已评分图像的总数。
- 要为另一张图像评分，重复步骤2和3。



一个给定评分可以显示的图像总数最大为999。如果给定评分有999张以上的图像，会显示 [###]。



有效利用评分

- 使用 [▶2: 用  进行图像跳转]，可以只显示具有特定评分的图像。
- 使用 [▶2: 幻灯片播放]，可以只回放具有特定评分的图像。
- 使用Digital Photo Professional (EOS软件，第536页)，可以只选择具有特定评分的图像 (仅限静止图像)。
- 使用Windows 8.1、Windows 8、Windows 7或Windows Vista时，可以将各文件的评分作为文件信息显示的一部分或在附属的图像浏览器上观看 (仅限静止图像)。

Q 回放速控

在回放期间，可以按<Q>按钮设定下列项目：[**On**：保护图像]、[**🔄**：旋转图像]、[**★**：评分]、[**RAW↓**：RAW图像处理（仅限RAW图像）]、[**📏**：调整尺寸（仅限JPEG图像）]、[**🚫**：高光警告]、[**🔍**：显示自动对焦点]和[**🔄**：用🔄进行图像跳转]。
对于短片，只能设定上述以粗体字显示的功能。



1 按下<Q>按钮。

- 图像回放时，按下<Q>按钮。
- ▶ 会出现速控选项。

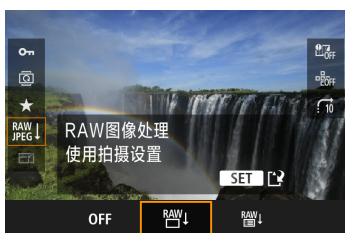

2 选择项目并设定。

- 上下倾斜<🔄>选择功能。
- ▶ 所选功能的设置显示在下方。
- 转动<🕒>转盘进行设定。
- 对于RAW图像处理和调整尺寸，按下<SET>并设定功能。有关RAW图像处理的详细信息，请参阅第398页，有关调整尺寸的详细信息，请参阅第403页。要取消时，按<MENU>按钮。

3 退出设置。

- 按下<Q>按钮退出速控屏幕。



要旋转图像时，将 [F1: 自动旋转] 设定为 [开]。如果 [F1: 自动旋转] 设定为 [开] 或 [关]，[旋转图像] 设置将被记录到图像中，但是相机不会旋转显示图像。



- 在索引显示期间按 <[Q]> 按钮将切换为单张图像显示并且会出现速控屏幕。再次按 <[Q]> 按钮将返回索引显示。
- 对于用其他相机拍摄的图像，可以选择的选项可能会受限制。

🔊 欣赏短片

可以用下列三种方法回放短片。

在电视机上回放 (第385页)



通过使用HDMI连接线HTC-100（另售）将相机连接到电视机，可以在电视机上回放相机的静止图像和短片。

- 由于硬盘录像机没有HDMI输入端口，无法用HDMI连接线将相机连接到硬盘录像机。
- 即使用USB连接线将相机连接到硬盘录像机，也无法播放或保存短片和静止图像。

在相机的液晶监视器上播放 (第378-379页)

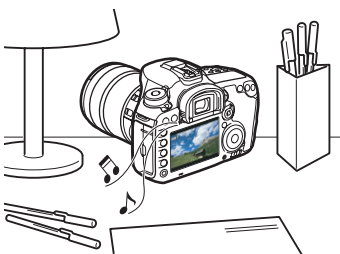

可以在相机的液晶监视器上回放短片。还可以删除短片的第一个和最后一个场景，并以自动幻灯片播放回放存储卡中的静止图像和短片。

- 已用计算机编辑过的短片无法重新写到存储卡上并用本相机回放。

用计算机回放和编辑 (第536页)



可将记录在存储卡上的短片文件传输到计算机并用ImageBrowser EX（EOS软件）回放。



若要在计算机上平滑地回放短片，请使用高性能的计算机。有关ImageBrowser EX的计算机硬件要求，请参阅ImageBrowser EX使用者指南（PDF）。



如果想要使用市售的软件回放或编辑短片，请确保该软件与MOV或MP4文件兼容。有关市售软件的详细说明，请与软件制造商联系。

播放短片



1 回放图像。

- 按下<▶>按钮显示图像。

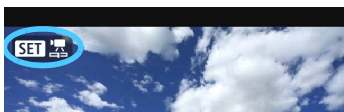

2 选择短片。

- 转动<◻>转盘选择要播放的短片。
- 在单张图像显示上，显示在左上方的<SET>图标表示短片。
- 在索引显示中，缩略图左边缘的孔眼表示短片。由于无法从索引显示回放短片，请按下<SET>切换到单张图像显示。



3 在单张图像显示时，按下<SET>。

- ▶ 将在屏幕底部出现短片回放面板。

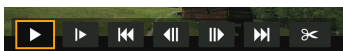

4 回放短片。

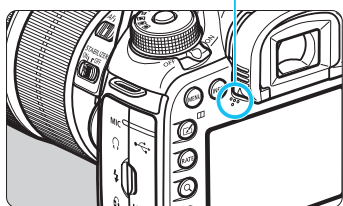

- 选择 [▶] (播放)，然后按下<SET>。
- ▶ 将开始短片播放。
- 您可以通过按下<SET>暂停短片回放。
- 通过转动<◻>拨盘可以在短片回放期间调节音量。
- 有关回放步骤的详细说明，请参阅下一页。

扬声器（声音用）



- 通过耳机收听短片的声音之前，请调低音量以防止损伤耳朵。
- 本相机可能无法播放用其他相机拍摄的短片。

短片回放面板

操作	回放说明
▶ 播放	按<SET>在播放和停止之间切换。
▶ 慢动作	通过转动<◀▶>转盘调节慢动作速度。慢动作速度显示在屏幕右上方。
◀ 首帧	显示短片的第一帧。
◀ 上一帧	每次按下<SET>, 会显示前一帧。如果按住<SET>, 将快倒短片。
▶ 下一帧	每次按下<SET>, 会逐帧播放短片。如果按住<SET>, 将快进短片。
▶▶ 末帧	显示短片的最后一帧。
✂ 编辑	显示编辑屏幕 (第380页)。
	回放位置
mm' ss"	回放时间 (设为 [短片播放计时: 记录时间] 时为分钟: 秒钟)
hh:mm:ss.ff (DF) hh:mm:ss:ff (NDF)	时间码 (设为 [短片播放计时: 时间码] 时为小时: 分钟: 秒钟: 帧)
 音量	转动<◀▶>拨盘调节内置扬声器 (第378页) 或耳机的音量。
 MENU ↶	要返回单张图像显示, 请按下<MENU>按钮。



- 使用充满电的电池LP-E6N时, 在室温 (23°C) 条件下的连续回放时间将约为3小时20分钟。
- 通过将配备有3.5毫米直径立体声迷你插头的市售耳机连接到相机的耳机端子 (第23页), 可以收听短片的声音 (第337页)。
- 如果将相机连接到电视机回放短片 (第385页), 请用电视机调节音量。(转动<◀▶>拨盘不会改变音量。) 如果有音频反馈, 将相机摆放在远离电视机的位置或调低电视机的音量。
- 如果您在拍摄短片时拍摄一张静止图像, 将在短片回放期间显示该静止图像约1秒钟。

✂ 编辑短片的第一个和最后一个场景

能以约1秒为单位删除短片的第一个和最后一个场景。



- 1 在短片回放屏幕上选择 [✂]。
 - ▶ 将在屏幕底部显示短片编辑面板。

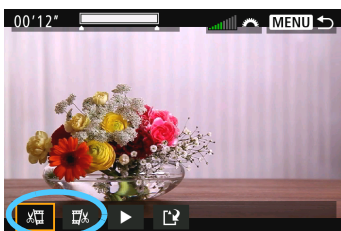

- 2 指定要删除的部分。

- 选择 [✂] (删除首段) 或 [✂] (删除末段)，然后按下 <SET>。
- 将 <◀▶> 倾斜到左侧或右侧以观看前一或下一帧。按住该键将会快进或快倒帧。转动 <⌚> 转盘进行逐帧回放。
- 决定要删除的部分后，按下 <SET>。在屏幕上方以灰色高光显示的部分将被保留。

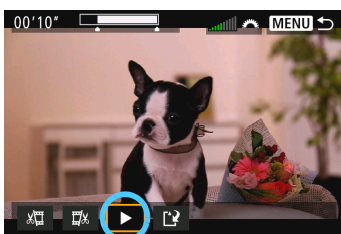

- 3 查看编辑的短片。

- 选择 [▶] 并按下 <SET> 以回放编辑的短片。
- 要改变编辑时，返回步骤2。
- 要取消编辑，按 <MENU> 按钮，然后在确认屏幕上选择 [确定]。

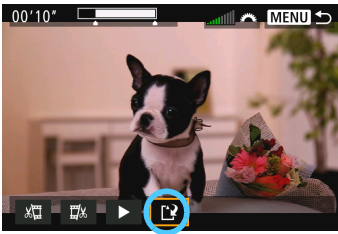

4 保存编辑过的短片。

- 选择 []，然后按下 <SET>。
- ▶ 出现保存屏幕。
- 要将其作为新短片保存时，选择 [新文件]。要保存并覆盖原来的短片文件时，选择 [覆盖]，然后按下 <SET>。
- 在确认屏幕上，选择 [确定] 以保存所编辑的短片并返回短片回放屏幕。



- 由于以约1秒为单位进行编辑（在屏幕上方用 [✕] 指示位置），编辑短片的实际位置可能与您指定的位置不同。
- 如果存储卡没有充足的剩余空间，将无法利用 [新文件]。
- 当电池电量低时，无法进行短片编辑。使用充满电的电池。
- 用其他相机拍摄的短片无法用本相机编辑。

MENU 幻灯片播放（自动回放）

可以将存储卡上的图像以幻灯片的形式自动回放。

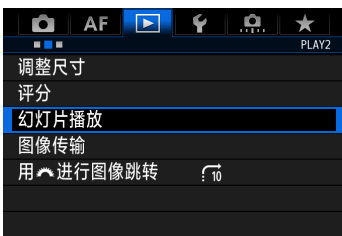

1 选择 [幻灯片播放]。

- 在 [2] 设置页下，选择 [幻灯片播放]，然后按下 <SET>。

要播放的图像数



2 选择要播放的图像。

- 在屏幕上选择所需选项，然后按下 <SET>。

全部图像/短片/静止图像/保护

- 选择下列项目之一：[全部图像] [短片] [静止图像] [保护]。然后按下 <SET>。

日期/文件夹/评分

- 选择下列项目之一：[日期] [文件夹] [评分]。
- 当突出显示 <INFO. > 时，按下 <INFO.> 按钮。
- 选择所需的设置，然后按下 <SET>。

日期



文件夹



评分



项目	回放说明
全部图像	将回放存储卡中的所有静止图像和短片。
日期	将回放选定拍摄日期拍摄的静止图像和短片。
文件夹	将回放选定文件夹中的静止图像和短片。
短片	将只回放存储卡中的短片。
静止图像	将只回放存储卡中的静止图像。
已保护	将只回放存储卡上受保护的静止图像和短片。
评分	将只回放带有所选评分的静止图像和短片。



3 根据需要配置 [设置] 。

- 选择 [设置]，然后按下 <SET>。
- 为静止图像设定 [显示时间] 和 [重播] 设置。
- 完成设置后，按 <MENU> 按钮。

显示时间



重播

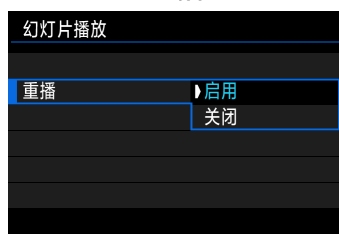

当选择了 [全部图像] 时，将会回放在 [1: 记录功能+存储卡/文件夹选择] 下选择用于 [记录/播放] 或 [回放] 的存储卡上的图像。



4 开始幻灯片播放。

- 选择 [开始]，然后按下 <SET>。
- ▶ 显示 [加载图像中...] 后，幻灯片播放将开始。

5 退出幻灯片播放。

- 要退出幻灯片播放并返回设置屏幕，按 <MENU> 按钮。

- 要暂停幻灯片播放，按下 <SET>。在暂停时，图像左上角将显示 [II]。再次按下 <SET> 恢复幻灯片播放。
- 在自动回放期间，可以按下 <INFO.> 按钮以改变静止图像显示格式（第 354 页）。
- 在短片回放期间，可以通过转动 <音量> 拨盘调节音量。
- 在自动回放或暂停期间，可以转动 <转盘> 观看另一张图像。
- 在自动回放期间，自动关闭电源不会生效。
- 显示时间根据图像不同可能有所不同。
- 要在电视机上观看幻灯片播放，请参阅第 385 页。

在电视机上观看图像

通过使用HDMI连接线（另售）将相机连接到电视机，可以在电视机上播放相机的静止图像和短片。对于HDMI连接线，建议使用HDMI连接线HTC-100（另售）。

如果照片不出现在电视屏幕上，将 [**43**: 视频制式] 正确设定为 [用于NTSC] 或 [用于PAL]（取决于您的电视机的视频标准）。

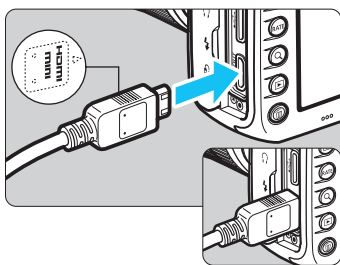

1 将HDMI连接线连接到相机。

- 让插头的<▲HDMI MINI>标志朝向相机前面，将其插入<HDMI OUT>端子。

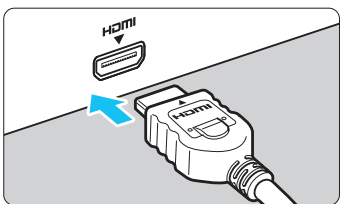

2 将HDMI连接线连接到电视机。

- 将HDMI连接线连接到电视机的HDMI输入端口。

3 打开电视机并切换电视机的视频输入以选择所连接的端口。

4 将相机的电源开关置于<ON>。

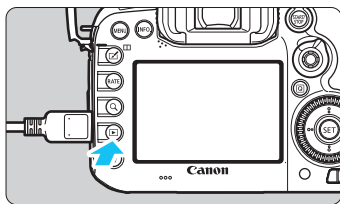

5 按下<▶>按钮。

- ▶ 图像将显示在电视机屏幕上。（相机的液晶监视器上不显示任何信息。）
- 将自动以电视机的最佳分辨率显示图像。
- 通过按<INFO.>按钮，可以改变显示格式。
- 要回放短片，请参阅第378页。

- 用电视机调节短片的音量。不能用相机调节音量。
- 连接或断开相机和电视机之间的连接线之前，请关闭相机和电视机。
- 视电视机而定，所显示的图像中的一部分可能被删节。
- 请不要将任何其他设备的输出连接到相机的<HDMI OUT>端子。否则可能会导致故障。
- 某些电视机可能无法显示拍摄的短片。

使用HDMI CEC电视机

如果用HDMI连接线连接到相机的电视机兼容HDMI CEC*，可以使用电视机的遥控器进行回放操作。

* 可以让HDMI设备之间进行相互控制，这样可以用一个遥控装置控制多个HDMI设备的HDMI标准功能。



1 将 [经由HDMI控制] 设定为 [启用]。

- 在 [▶3] 设置页下，选择 [经由HDMI控制]，然后按下<SET>。
- 选择 [启用]，然后按下<SET>。

2 将相机连接到电视机。

- 使用HDMI连接线将相机连接到电视机。
- ▶ 电视机的输入将自动切换为连接相机的HDMI端口。如果输入不自动切换，使用电视机的遥控器选择连接有连接线的HDMI输入端口。

3 按相机的<▶>按钮。

- ▶ 图像将出现在电视屏幕上，并且可以使用电视机的遥控器回放图像。

4 选择图像。

- 将遥控器朝向电视机并按←/→按钮选择图像。

5 按遥控器的Enter按钮。

- ▶ 出现菜单并且可以进行左侧所示的回放操作。
- 按遥控器的←/→按钮选择所需选项，然后按Enter按钮。对于幻灯片播放，按↑/↓按钮选择选项，然后按Enter按钮。
- 如果选择 [返回] 并按Enter按钮，菜单会消失，您可以用←/→按钮选择图像。

静止图像回放菜单



短片回放菜单



- : 返回
- : 9张图像索引
- : 播放短片
- : 幻灯片播放
- INFO.** : 显示拍摄信息
- : 旋转



在两张图像显示期间（第366页），无法使用电视机的遥控器进行回放。要使用电视机的遥控器进行回放时，首先按下<□□>按钮返回单张图像显示。



- 有些电视机需要首先启用HDMI CEC连接。有关详细信息，请参阅电视机的使用说明书。
- 某些电视机即使与HDMI CEC兼容，也可能无法正常操作。这种情况下，将 [▶3: 经由HDMI控制] 设定为 [关闭]，并使用相机控制回放操作。

复制图像

记录在一张存储卡上的图像可以复制到另一张存储卡。

MENU 复制单张图像



1 选择 [图像复制] 。

- 在 [播放 1] 设置页下，选择 [图像复制]，然后按下 <SET>。



2 选择 [选择图像] 。

- 查看复制来源和目标存储卡的号码和剩余容量。
- 选择 [选择图像]，然后按下 <SET>。



3 选择文件夹。

- 选择包含您想要复制的图像的文件夹，然后按 <SET>。
- 查看显示在右侧的图像以选择所需文件夹。
- ▶ 将显示选定文件夹中的图像。

复制来源是在 [播放 1: 记录功能+存储卡/文件夹选择] 下选择用于 [记录/播放] 或 [回放] 的存储卡。

选定图像总数

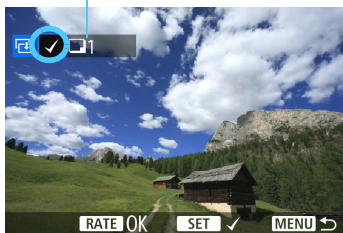

4 选择要复制的图像。

- 转动<⌚>转盘选择要复制的图像，然后按下<SET>。
- ▶ 屏幕的左上方将会显示 [✓] 图标。
- 如果按下<Q>按钮并逆时针转动<⌚>拨盘，可以从三张图像显示中选择图像。要返回单张图像显示，顺时针转动<⌚>拨盘。
- 要选择其他要复制的图像，重复步骤4。

5 按下<RATE>按钮。

- 选择要复制的所有图像后，请按下<RATE>按钮。

6 选择 [确定] 。

- 查看图像复制目的地的存储卡，然后选择 [确定] 。

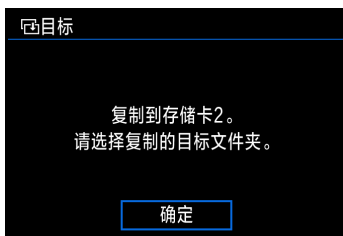

7 选择目标文件夹。

- 选择想要将图像复制到的目标文件夹，然后按<SET>。
- 要创建新文件夹，请选择 [创建文件夹] 。





8. Choose [Confirm].

- Check the information of the source card and the target card, then choose [Confirm].

- ▶ Image starts copying, and the copying progress will be displayed.
- When copying is completed, the result will be displayed. Choose [Confirm] to return to the screen in step 2.

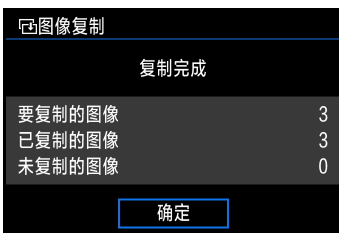

MENU Copy All Images in Folder or on Memory Card

You can copy all images in a folder or on a memory card at once.



In [▶ 1: Image Copy], when you choose [Select Folder] or [All Images], you can copy all images in a folder or on a memory card.



- 复制图像的文件名将与源图像的文件名相同。
 - 如果设定了 [选择图像]，无法一次性复制多个文件夹中的图像。选择每个文件夹中的图像，然后按文件夹逐个进行复制。
 - 如果在目标文件夹/存储卡中含有与要复制的图像文件编号相同的图像，将显示下列选项：[跳过此图像继续复制] [取代现有图像] [取消复制]。选择复制方法，然后按下 < (SET) >。
 - [跳过此图像继续复制]：源文件夹中的任何与目标文件夹中的图像具有相同文件编号的图像都会被跳过而不被复制。
 - [取代现有图像]：将覆盖目标文件夹中与源图像文件编号相同的图像（包括被保护的图像）。
- 如果带有打印指令（第421页）的图像被覆盖，您必须重新设定打印指令。
- 当复制图像时，不会保留图像的打印指令信息、图像传输信息和相册订单信息。
 - 复制操作过程中无法进行拍摄。请在拍摄前选择 [取消]。

🗑 删除图像

您可以逐个选择和删除不需要的图像或批量删除图像。被保护的图像（第368页）不会被删除。

❗ 一旦图像被删除，将不能恢复。在删除图像前，确认已经不再需要该图像。为防止重要的图像被误删除，请对其加上保护。删除RAW+JPEG图像时将同时删除RAW和JPEG图像。

删除单张图像

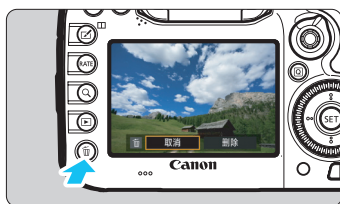

1 回放要删除的图像。

2 按下<🗑>按钮。
▶ 将会出现删除菜单。



3 删除图像。

- 选择 [删除]，然后按下<SET>。显示的图像将被删除。

📄 将 [点4: 默认删除选项] 设定为 [选择 [删除]] 可以更快地删除图像（第444页）。

MENU 勾选 [✓] 要批量删除的图像

通过向要删除的图像添加<✓>勾选标记，可以一次性地删除多张图像。



1 选择 [删除图像] 。

- 在 [1] 设置页下，选择 [删除图像]，然后按下<SET>。



2 选择 [选择并删除图像] 。

- ▶ 将显示图像。
- 如果按下<Q>按钮并逆时针转动<☺>拨盘，可以从三张图像显示中选择图像。要返回单张图像显示，顺时针转动<☺>拨盘。

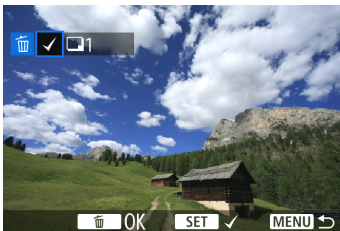

3 选择要删除的图像。

- 转动<☺>转盘选择要删除的图像，然后按下<SET>。
- ▶ 将在屏幕左上方显示勾选标记[✓]。
- 要选择其他要删除的图像时，重复步骤3。

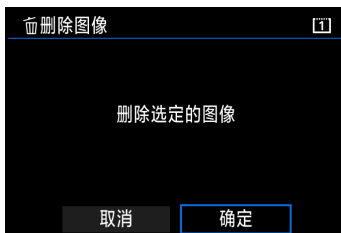

4 删除图像。

- 按<☒>按钮，然后按 [确定]。
- ▶ 将会批量删除所选图像。

MENU 删除文件夹或存储卡中的所有图像

可以一次性删除文件夹或存储卡中的所有图像。当 [1: 删除图像] 设定为 [文件夹中全部图像] 或 [存储卡中全部图像] 时，文件夹或存储卡中的所有图像都将被删除。



- 要删除包括受保护的图像在内的所有图像时，格式化存储卡（第67页）。
- 当选择了 [存储卡中全部图像] 时，在 [1: 记录功能+存储卡/文件夹选择] 下选择用于 [记录/播放] 或 [回放] 的存储卡上的图像将被删除。

更改图像回放设置

MENU 调节液晶监视器的亮度

根据环境光照亮度，自动将液晶监视器调节为最佳观看亮度。您还可以设定自动调节的亮度等级（更亮或更暗）或手动调节亮度。



- 1 选择 [液晶屏的亮度] 。
 - 在 [42] 设置页下，选择 [液晶屏的亮度]，然后按下 < SET >。



- 2 选择 [自动] 或 [手动] 。
 - 转动 < 转盘 > 拨盘进行选择。

- 3 调节亮度 。
 - 注视灰度图的同时转动 < 转盘 >，然后按下 < SET >。
 - 可以将 [自动] 调节为三个等级之一，将 [手动] 调节为七个等级之一。

自动调节

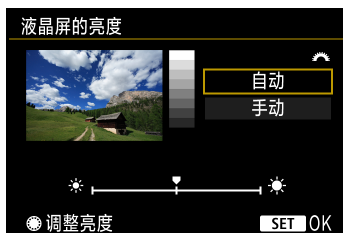

手动调节

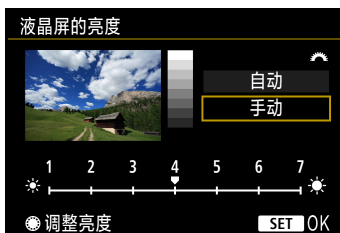

⚠ 当设定了 [自动] 时，请注意不要用手指等遮挡速控转盘左下方的圆形环境光照感应器（第24页）。

- 要查看图像的曝光，建议观看柱状图（第360页）。
- 回放期间，按 < 按钮 > 按钮会显示步骤2中的屏幕。

MENU 自动旋转竖拍图像

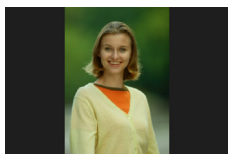

竖拍的图像会自动旋转，使其竖直显示在相机的液晶监视器和计算机上，而非水平显示。可以改变此功能的设置。



1 选择 [自动旋转]。

- 在 [1] 设置页下，选择 [自动旋转]，然后按下 < (SET) >。

2 设定自动旋转。

- 选择所需的设置，然后按下 < (SET) >。

● 开

在相机的液晶监视器和计算机上回放期间竖拍图像会被自动旋转。

● 开

竖拍图像仅在计算机上自动旋转。

● 关

竖拍图像不会自动旋转。



自动旋转设定为 [关] 时竖拍的图像不会被自动旋转。即使随后回放时切换到 [开]，竖拍图像也不会旋转。



- 拍摄后立即进行图像确认时，竖拍图像不会被自动旋转。
- 如果在相机朝向上方或下方时拍摄竖拍图像，回放时可能不会自动旋转。
- 如果竖拍图像不能在计算机屏幕上自动旋转，则表示您所使用的软件无法旋转图像。建议使用EOS软件。

11

后期处理图像

可以用本相机处理RAW图像或调整JPEG图像尺寸（降低其分辨率）。

- 页标题右上方的  图标表示某一功能只能在这些模式下使用：<P> <Tv> <Av> <M> 。



- 本相机可能无法处理用其他相机拍摄的图像。
- 当经由接口电缆将相机连接到计算机时，无法进行本章中说明的后期图像处理。

RAW↓ 用本相机处理RAW图像 创意

可以用本相机处理 **RAW** 图像并将其作为JPEG图像保存。由于RAW图像本身不会发生变化，您可以应用不同的处理条件从RAW图像创建任意数量的JPEG图像。

请注意，不能用本相机处理 **M RAW** 和 **S RAW** 图像。请用Digital Photo Professional（EOS软件，第536页）处理这些图像。



1 选择 [RAW图像处理] 。

- 在 [▶1] 设置页下，选择 [RAW图像处理]，然后按下<SET>。
- ▶ 将显示 **RAW** 图像。

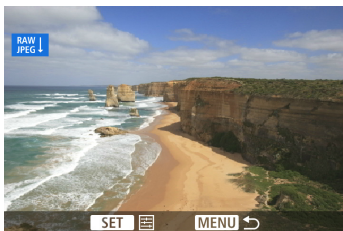

2 选择图像。

- 转动<◀▶>转盘选择您要处理的图像。
- 如果按下<Q>按钮并逆时针转动<⚙️>拨盘，可以从索引显示中选择图像。



3 处理图像。

- 按<SET>以显示RAW处理选项（第400页）。
- 使用<⬅️➡️>选择选项，然后转动<◀▶>转盘进行设定。
- ▶ 显示的图像会反映“亮度调节”、“白平衡”和任何其他设置调节。
- 要返回拍摄时的图像设置，按下<INFO.>按钮。



显示设置屏幕

- 按下 $\langle \text{SET} \rangle$ 显示设置屏幕。转动 $\langle \text{DISP} \rangle$ 转盘或 $\langle \text{MENU} \rangle$ 拨盘改变设置。按下 $\langle \text{SET} \rangle$ 完成设置并返回前一个屏幕。



4 保存图像。

- 选择 [L] (保存)，然后按下 $\langle \text{SET} \rangle$ 。
- 选择 [确定] 保存图像。
- 检查目的文件夹和图像文件编号，然后选择 [确定]。
- 要处理其他图像时，重复步骤2至4。







放大显示

可以在步骤3中通过按下 $\langle \text{Q} \rangle$ 按钮放大图像。取决于在 [RAW图像处理] 中设定的 [图像画质] 像素计数，放大倍率有所不同。用 $\langle \text{DISP} \rangle$ ，可以滚动显示放大的图像。要取消放大显示，再次按 $\langle \text{Q} \rangle$ 按钮。

带有长宽比设置的图像

长宽比（第404页）设定为 [4:3]、[16:9] 或 [1:1] 拍摄的图像将会显示指示图像区域的线。从RAW图像生成的JPEG图像将以设定的长宽比保存。

RAW图像处理选项

-  **亮度调节**
最大可在±1级之间以1/3级为单位调节图像亮度。显示的图像会反映设置的效果。
-  **白平衡**（第168页）
可以选择白平衡。如果选择 [] 并按<INFO.>按钮，可以设定色温。显示的图像会反映设置的效果。
-  **照片风格**（第160页）
可以选择照片风格。通过按<INFO.>按钮，可以调节锐度和其他参数。显示的图像会反映设置的效果。
-  **自动亮度优化**（第175页）
可以设定自动亮度优化。显示的图像会反映设置的效果。
-  **高ISO感光度降噪功能**（第176页）
可以为高ISO感光度设定降噪。显示的图像会反映设置的效果。如果难以辨别效果，请放大图像（第399页）。
-  **图像画质**（第149页）
当生成JPEG格式的图像时，可以设定图像画质。

- **sRGB 色彩空间**（第187页）
可以选择sRGB或Adobe RGB。由于相机的液晶监视器与Adobe RGB不兼容，因此无论设定哪一个色彩空间，图像看起来都没有太大区别。
- OFF **周边光量校正**（第181页）
如果设定了 [启用]，将显示校正后的图像。如果难以辨别效果，请放大图像（第399页）并检查四角。用本相机应用的周边光量校正没有使用Digital Photo Professional（EOS软件）时显著，所以效果可能不明显。这种情况下，请使用Digital Photo Professional应用周边光量校正。
- OFF **失真校正**（第182页）
可以校正镜头特性导致的图像失真。如果设定了 [启用]，将显示校正后的图像。校正后的图像周边将被裁切。
由于图像分辨率可能会显得稍低一些，请根据需要使用照片风格的锐度参数进行调整。
- OFF **色差校正**（第182页）
可以校正镜头特性导致的色差（被摄体轮廓的彩色边纹）。如果设定了 [启用]，将显示校正后的图像。如果难以辨别效果，请放大图像（第399页）。

周边光量校正、失真校正和色差校正

要用相机进行周边光量校正、失真校正和色差校正时，必须在相机中注册所使用镜头的校正数据。如果未在相机中注册镜头校正数据，使用EOS Utility（EOS软件，第536页）注册镜头校正数据。

- 在本相机上处理RAW图像不会产生与使用Digital Photo Professional处理RAW图像相同的结果。
- 在 [变形校正] 设定为 [启用] 的场合处理图像时，自动对焦点显示信息（第359页）和除尘数据（第407页）不会添加到图像。

调整JPEG图像尺寸

可以调整JPEG图像尺寸降低像素计数并将其作为新图像保存。只能对JPEG L/M/S1/S2图像调整尺寸。不能对JPEG S3和RAW图像调整尺寸。



1 选择 [调整尺寸]。

- 在 [] 设置页下，选择 [调整尺寸]，然后按下 <SET>。
- ▶ 将显示图像。

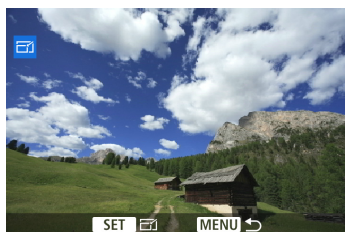

2 选择图像。

- 转动 < [] > 转盘选择您想要调整尺寸的图像。
- 如果按下 <Q> 按钮并逆时针转动 < [] > 拨盘，可以从索引显示中选择图像。



目标尺寸

3 选择所需图像大小。

- 按下 <SET> 显示图像尺寸。
- 选择所需图像尺寸，然后按 <SET>。



4 保存图像。

- 选择 [确定] 保存已调整尺寸的图像。
- 检查目的文件夹和图像文件编号，然后选择 [确定]。
- 要调整其他图像的尺寸时，重复步骤2至4。

各原始图像尺寸的调整尺寸选项

原始图像尺寸	可用的调整尺寸设置			
	M	S1	S2	S3
L	<input type="radio"/>	<input type="radio"/>	<input type="radio"/>	<input type="radio"/>
M		<input type="radio"/>	<input type="radio"/>	<input type="radio"/>
S1			<input type="radio"/>	<input type="radio"/>
S2				<input type="radio"/>

图像尺寸

下表中显示各长宽比的图像尺寸。标有星号的图像记录画质数值与长宽比不完全一致。图像将被略微裁切。

图像画质	长宽比和像素计数（近似值）			
	3:2	4:3	16:9	1:1
M	3648x2432 (890万像素)	3248x2432* (790万像素)	3648x2048* (750万像素)	2432x2432 (590万像素)
S1	2736x1824 (500万像素)	2432x1824 (440万像素)	2736x1536* (420万像素)	1824x1824 (330万像素)
S2	1920x1280 (250万像素)	1696x1280* (220万像素)	1920x1080 (210万像素)	1280x1280 (160万像素)
S3	720x480 (35万像素)	640x480 (31万像素)	720x408* (29万像素)	480x480 (23万像素)

12

清洁感应器

本相机装有感应器自清洁单元，用于自动抖落图像感应器的表层（低通滤镜）的灰尘。

还可以为图像添加除尘数据，这样可以用Digital Photo Professional（EOS软件，第536页）自动删除剩余的尘点。

污迹附着在感应器前方

除了从外部进入相机的灰尘，在极少数情况下，相机内部部件的润滑剂可能会附着在感应器前面。如果在自动清洁感应器后仍然残留可见斑点，建议在佳能快修中心进行感应器的清洁。



即使正在运行感应器自清洁单元，您也可以半按快门按钮中断清洁并立即进入拍摄状态。

自动清洁感应器

无论何时将电源开关置于<ON>或<OFF>, 感应器自清洁单元都会自动运行以抖落感应器表层的灰尘。通常, 您无需注意此操作。但是, 您可以选择手动执行感应器清洁, 或者将其关闭。

立即清洁感应器

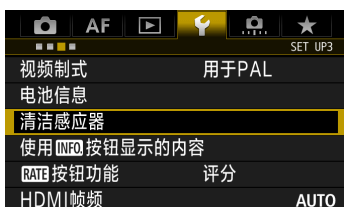



1 选择 [清洁感应器] 。

- 在 [ 3] 设置页下, 选择 [清洁感应器], 然后按下<SET>。



2 选择 [立即清洁] 。

- 选择 [立即清洁 ], 然后按下<SET>。
- 选择 [确定]。
- ▶ 屏幕中将显示正在清洁感应器。(可能会听到微弱的声音。)虽然会发出快门音, 但不拍摄照片。

-  ● 为获得最佳的效果, 请将相机竖直稳定地放在桌子或其他平坦表面上进行感应器清洁。
- 即使重复清洁感应器, 效果也不会改进太多。清洁感应器刚结束时, [立即清洁 ] 选项会暂时无法使用。

关闭自动清洁感应器功能

- 在步骤2中, 选择 [自动清洁 ] 并将其设置为 [关闭]。
- ▶ 将电源开关置于<ON>或<OFF>时, 不再执行清洁感应器操作。

MENU 添加除尘数据 创意

自动清洁感应器单元通常会清除所拍摄图像上可见的大部分灰尘。然而，如果仍然残留有可见灰尘，可以为图像添加除尘数据以日后清除尘点。Digital Photo Professional（EOS软件，第536页）用除尘数据自动清除尘点。

准备

- 准备一个纯白色的物体，如一张纸。
- 将镜头焦距设置为50毫米或更长。
- 将镜头对焦模式开关设为<MF>，并设置对无限远处（∞）对焦。如果镜头没有距离标尺，旋转相机令其朝向您，并顺时针转动对焦环直到尽头。

获取除尘数据



1 选择 [除尘数据]。

- 在 [3] 设置页下，选择 [除尘数据]，然后按下 <SET>。



2 选择 [确定]。

- ▶ 进行自动感应器自清洁后，将会出现信息。虽然在清洁期间会有快门音，但不会拍摄照片。





3 拍摄纯白物体。

- 在20厘米-30厘米的距离，使无图案的白色物体充满取景器并拍摄一张照片。
- ▶ 将以光圈优先自动曝光模式拍摄照片，光圈值为f/22。
- 因为图像不会保存，即使相机中没有存储卡仍然可以获取数据。
- ▶ 拍摄照片后，相机将开始收集除尘数据。获取除尘数据后，会出现一条信息。
- 如果没有成功获取数据，会出现错误信息。按照上一页中“准备”的步骤操作，然后选择 [确定]。再次拍摄照片。



除尘数据

除尘数据获取以后，会被添加到随后拍摄的所有JPEG和RAW图像上。在重要的拍摄前，建议通过再次获取除尘数据对其进行更新。有关使用Digital Photo Professional（EOS软件，第536页）清除尘点的详细说明，请参阅光盘中的软件使用说明书（第539页）。添加至图像的除尘数据非常小，几乎不影响图像文件尺寸。

 请务必使用纯白色物体，例如一张崭新的白纸。如果物体上有任何图案或花样，它们可能会被识别为灰尘数据并影响EOS软件除尘的准确度。

MENU 手动清洁感应器 创意

无法由自动清洁感应器去除的灰尘可以用市售的气吹等手动除去。清洁感应器之前，请将镜头从相机上卸下。

图像感应器极其精密。需要直接清洁感应器时，推荐送至佳能快修中心进行清洁。



1 选择 [清洁感应器] 。

- 在 [3] 设置页下，选择 [清洁感应器]，然后按下 <SET> 。

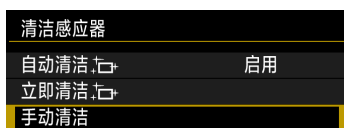

2 选择 [手动清洁] 。

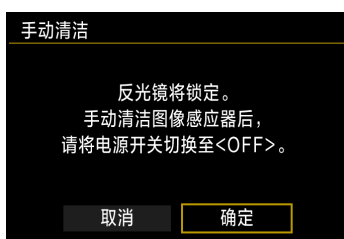

3 选择 [确定] 。

- ▶ 片刻后反光镜会升起，快门将打开。
- 在液晶显示屏上将闪烁 “CLn” 。

4 清洁感应器。

5 结束清洁感应器。

- 将电源开关置于<OFF>。



- 使用电池时，请确保电量充足。
- 如果使用装有5号（AA/LR6）电池的电池盒兼手柄BG-E16（另售），则无法进行手动感应器清洁。



对于电源，推荐使用交流电适配器套装ACK-E6（另售）。

-  清洁感应器时，切勿进行下列任何操作。如果电源被切断，快门将关闭并且可能损坏快门帘幕和图像感应器。
 - 将电源开关置于<OFF>。
 - 取出或插入电池。
- 图像感应器表面极其精密。请小心清洁感应器。
- 请使用不带刷子的气吹。因为刷子会刮伤感应器。
- 请勿将气吹嘴伸入相机的镜头卡口以内。如果电源被切断，快门将关闭，则可能损坏快门帘幕或反光镜。
- 切勿使用压缩空气或气体清洁感应器。气流的吹力可能会损伤感应器或喷射气体可能会冻结在感应器上并造成划伤。
- 如果在清洁感应器期间电池电量降低，会发出警告用的提示音。停止清洁感应器。
- 如果残留无法用气吹清除的污迹，建议在佳能快修中心进行感应器的清洁。

13

打印图像和将图像传输至计算机

- **打印**（第414页）
您可以直接将相机与打印机连接并打印出存储卡中的图像。本相机兼容直接打印的“ PictBridge”标准。
- **数码打印指令格式（DPOF）**（第421页）
DPOF（数码打印指令格式）让您能根据您的打印指令（如图像选择、打印数量等）打印存储卡中记录的图像。可以成批打印多张图像或向照片冲印人员发出打印指令。
- **将图像传输至计算机**（第425页）
可以将本相机连接到计算机并操作相机将存储卡上记录的图像传输到计算机。
- **为相册指定图像**（第429页）。
可以指定存储卡中的图像用于相册打印。

准备打印

您可以在注视相机的液晶监视器的同时完全用本相机执行直接打印操作。

连接相机和打印机

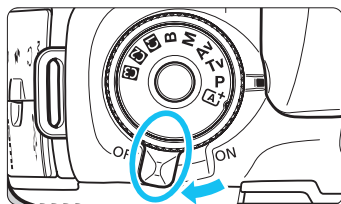

1 将相机的电源开关置于<OFF>。

2 设置打印机。

- 有关详细信息，请参阅打印机使用说明书。

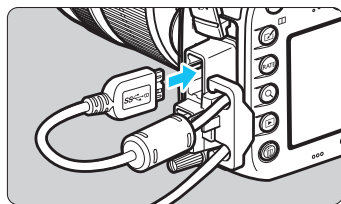

3 连接相机和打印机。

- 使用随机提供的接口电缆。
- 将电缆连接到相机时，请使用连接线保护器（第34页）。令插头的<SS>>图标朝向相机背面，将电缆连接到数码端子。
- 要连接打印机，请参阅打印机使用说明书。

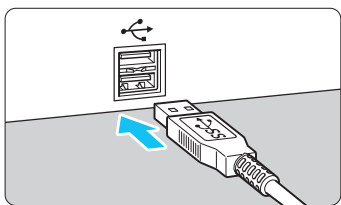

4 开启打印机。

5 将相机的电源开关置于<ON>。

- ▶ 某些型号的打印机可能会发出提示音。

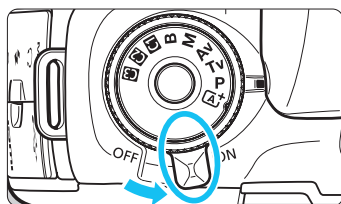



6 回放图像。

- 按下<▶>按钮。
- ▶ 会出现图像并在屏幕的左上方出现指示相机已连接打印机的<📷>图标。



- 确认打印机具有PictBridge连接端口。
- 使用随附的或佳能品牌的接口电缆（第478页）。当连接接口电缆时，请使用随附的连接线保护器（第34页）。
- 无法打印短片。
- 本相机无法与仅兼容CP Direct或Bubble Jet Direct的打印机配合使用。
- 如果在步骤5中发出长声提示音，表示打印机存在故障。解决错误信息（第420页）中显示的问题。
- 如果设定了多张拍摄降噪或HDR模式，则无法进行打印。



- 还可以打印用本相机拍摄的RAW图像。
- 如果相机使用电池供电，请确保电量充足。使用电量充足的电池，最长可以打印约3个小时。
- 断开电缆前，先关闭相机和打印机的电源。请握住插头（而不是电缆）拔出电缆。
- 对于直接打印，推荐使用交流电适配器套装ACK-E6（另售）为相机供电。

打印

根据打印机的不同，屏幕显示和设置项各不相同。某些设置可能不能使用。有关详细信息，请参阅打印机使用说明书。

打印机连接图标



1 选择要打印的图像。

- 在液晶监视器左上方确保已经显示 <打印机图标>。
- 转动 <转盘> 选择要打印的图像。

2 按下 <SET>。

- ▶ 出现打印设置屏幕。

打印设置屏幕



- 设置打印效果（第416页）。
- 设置是否打印日期或文件编号（第417页）。
- 设置打印数量（第417页）。
- 设定打印区域（第419页）。
- 设置纸张尺寸、类型和设计（第415页）。
- 返回步骤1中的屏幕。
- 开始打印。

显示所设置的纸张尺寸、类型和设计。

* 根据打印机的不同，可能无法选择某些设置，如日期和文件编号打印以及剪裁等。



3 选择 [纸张设置] 。

- ▶ 出现纸张设置屏幕。

设置纸张尺寸

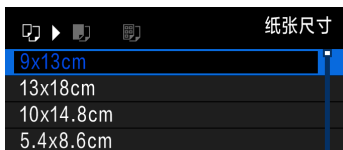

- 选择装入打印机的纸张尺寸，然后按下 <SET>。
- ▶ 出现纸张类型屏幕。

设置纸张类型

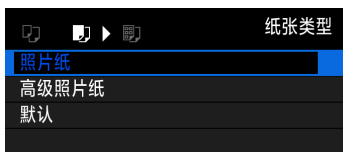



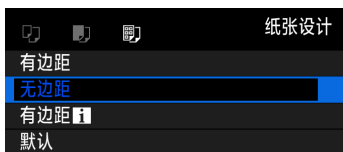

- 选择装入打印机的纸张类型，然后按下 <SET>。
- ▶ 出现纸张设计屏幕。

设置纸张设计



- 选择纸张设计，然后按下 <SET>。
- ▶ 重新出现打印设置屏幕。

有边距	打印件四周会有白边。
无边距	打印件四周没有边距。如果打印机不支持无边距打印，则打印件四周有边。
有边距 	拍摄信息* ¹ 将会被打印到9×13cm或更大尺寸的打印件的边距上。
xx-页面布局	选择在一张纸上打印2、4、8、9、16或20张图像。
20页布局 	将会在A4或Letter尺寸纸张上打印20或35张图像的缩略图* ² 。
35页布局 	• [20页布局 ] 将打印拍摄信息* ¹ 。
默认	根据打印机型号或其设置的不同，纸张设计会有所不同。







*1: 相机名称、镜头名称、拍摄模式、快门速度、光圈值、曝光补偿量、ISO感光度、白平衡等将从Exif数据中被打印出来。

*2: 用“数码打印指令格式 (DPOF)” (第421页) 设置打印指令后，建议您按照“直接打印带有打印指令的图像” (第424页) 进行打印。





4 设置打印效果。

- 根据需要进行设定。如果不需要设置任何打印效果，请进入步骤5。
- 根据打印机的不同，屏幕上显示的内容各异。
- 选择设置，然后按下< **SET** >。
- 选择所需的打印效果，然后按下< **SET** >。
- 如果明亮地显示< **INFO**  >图标，还可以调整打印效果（第418页）。

打印效果	描述
 开	将使用打印机的标准色彩打印图像。图像的Exif数据用来进行自动校正。
 关	将不应用自动校正。
 VIVID	图像将使用较高的颜色饱和度打印，生成更加鲜艳的蓝色和绿色。
 NR	打印前会降低图像的噪点。
B/W 黑白	用纯黑色进行黑白打印。
B/W 冷色调	用冷色调的、偏蓝黑色进行黑白打印。
B/W 暖色调	用暖色调的、偏黄黑色进行黑白打印。
 自动调整颜色	以实际颜色和反差打印图像。不应用自动颜色调整。
 手动调整颜色	打印特征与“自动调整颜色”设置相同。但是与“自动调整颜色”相比，该设置可以对打印做更细微的调整。
 默认	不同打印机的打印效果不相同。有关详细信息，请参阅打印机使用说明书。

* 当您改变打印效果时，变化将反映在屏幕左上方显示的图像上。请注意，打印的图像看上去可能与显示的图像（只是近似图像）稍微有所不同。这也适用于第418页上的 [亮度] 和 [调整色阶]。

 当进行RAW或RAW+JPEG图像的大幅打印时，建议打印通过处理RAW图像创建的JPEG  图像（第398页），或经由Digital Photo Professional（EOS软件，第536页）进行打印。



5 设置日期和文件编号打印。

- 根据需要进行设定。
- 选择<全部>，然后按下<SET>。
- 根据需要设定打印设置，然后按下<SET>。



6 设置打印数量。

- 根据需要进行设定。
- 选择<1 张>，然后按下<SET>。
- 选择打印数量，然后按下<SET>。



7 开始打印。

- 选择 [打印]，然后按下<SET>。



- 打印效果和其他选项的 [默认] 设置是打印机制造商出厂时的默认设置。要查询 [默认] 设置情况，请参阅打印机使用说明书。
- 根据图像的文件尺寸和图像记录画质不同，选择 [打印] 后可能需要等待一段时间才开始打印。
- 如果应用了图像倾斜校正（第419页），打印图像所需时间可能会较长。
- 要停止打印，在显示 [停止] 时，按下<SET>，然后选择 [确定]。
- 如果执行 [4：清除全部相机设置]（第70页），所有设置将恢复到默认值。

调节打印效果



在第416页的步骤4中，选择打印效果。当明亮地显示<INFO.>图标时，可以按<INFO.>按钮。然后可以调整打印效果。可调整项目或显示内容会因步骤4中进行的选择而不同。

● 亮度

可以对图像亮度进行调整。

● 调整色阶

选择 [手动] 时，可以更改柱状图的分布，并调整图像的亮度和反差。

显示调整色阶屏幕时，按下<INFO.>按钮更改<↑>的位置。转动<⦿>转盘自由调整阴影等级（0 - 127）或高光等级（128 - 255）。

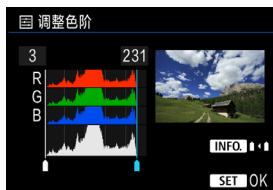

● 提高亮度

在被摄体的面部显得较暗的逆光条件下有效。设置为 [开] 时，打印时将提高面部亮度。

● 红眼校正

在被摄体出现红眼的闪光图像中有效。设置为 [开] 时，打印时将校正红眼。

- 不会在屏幕上反映 [提高亮度] 和 [红眼校正] 效果。
- 选择 [详细设置] 时，您可以调整 [反差]、[颜色饱和度]、[色调] 和 [颜色平衡]。要调整 [颜色平衡]，请使用<⦿>。B是蓝色；A是琥珀色；M是洋红色；G是绿色。将会朝向选定的颜色校正图像的颜色平衡。
- 如果选择 [全部清除]，所有打印效果设置都将恢复到其默认值。

裁切图像

倾斜校正

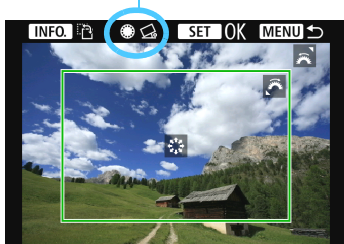

您可以剪裁图像并只打印所剪裁部分的放大图像，如同对图像重新构图了一般。

请在打印前设定剪裁。如果在设定剪裁后改变了打印设置，可能需要在打印前重新设定剪裁。

1 在打印设置屏幕上，选择 [剪裁]。

2 设置剪裁框尺寸、位置和长宽比。

- 将打印剪裁框内的图像区域。可以用 [纸张设置] 改变剪裁框的长宽比。

更改剪裁框尺寸

转动<  > 拨盘改变剪裁框尺寸。剪裁框越小，则打印时图像放大倍率会越大。



移动剪裁框

使用<  > 垂直或水平移动图像上的剪裁框。移动剪裁框直到其覆盖所需的图像区域。

转换剪裁框的方向

按< **INFO.** > 按钮将在垂直和水平方向之间切换剪裁框。这样可以从水平图像创建垂直打印件。

图像倾斜校正

通过转动<  > 转盘，可以在-10和+10度之间以0.5度为单位倾斜图像。调整图像倾斜时，屏幕上的<  > 图标会变蓝。

3 按下< **SET** > 退出剪裁。

▶ 重新出现打印设置屏幕。

- 可以在打印设置屏幕的左上方查看剪裁后的图像区域。

- 如果图像的长宽比与打印纸的长宽比不同，进行无边界打印时，图像可能会被显著地裁切。如果图像被剪裁，由于像素数减少，照片可能显得有颗粒感。
- 如果在以扩展ISO感光度（H1或H2）拍摄的图像上印记拍摄信息，可能不会印记正确的ISO感光度。
- 视打印机而定，剪裁后的图像区域可能不会按照您所指定的设置打印。
- 剪裁框越小，照片打印件上的颗粒感越明显。
- 在剪裁图像期间，查看相机的液晶监视器。如果通过电视机屏幕查看图像，剪裁框的显示可能不准确。

处理打印机错误

如果在解决了打印机错误（缺墨、缺纸等）并选择 [继续打印] 后打印不恢复，操作打印机上的按钮以恢复打印。有关恢复打印的详细说明，请参阅打印机的使用说明书。

错误信息

如果打印过程中出现错误，则在相机液晶监视器上将出现错误信息。按下 <SET> 停止打印。解决问题后，再恢复打印。有关如何解决打印问题的详细信息，请参阅打印机使用说明书。

纸张错误

检查纸张是否正确装入打印机。

墨水错误

检查打印机的墨水量和废墨液罐。

硬件错误

检查打印机是否存在除纸张和墨水以外的其他问题。

文件错误

选定的图像无法通过PictBridge打印。不同种类相机拍摄的图像，或者经过计算机编辑的图像，可能无法打印。

数码打印指令格式 (DPOF)

可以设置打印类型、日期打印和文件编号打印。打印设置将对所有要打印的图像有效。(不能对每张图像进行单独设置。)

设置打印选项



1 选择 [打印指令] 。

- 在 [播放 1] 设置页面下，选择 [打印指令]，然后按下 <SET> 。



2 选择 [设置] 。

3 根据需要设置选项。

- 设置 [打印类型]、[日期] 以及 [文件编号] 。
- 选择要设定的选项，然后按下 <SET> 。
- 选择所需的设置，然后按下 <SET> 。

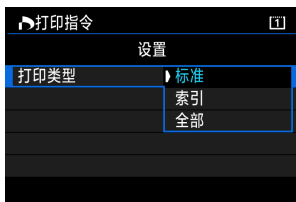



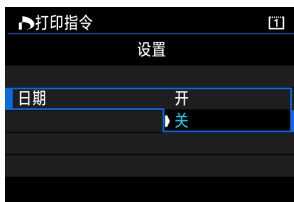

打印类型

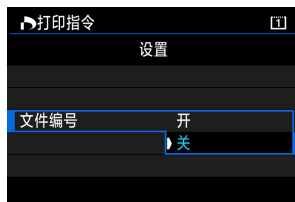

日期



文件编号

打印类型		标准	每张打印1张图像。
		索引	每张打印多张图像的缩略图。
	 	全部	同时进行标准和索引打印。
日期	开	[开] 打印记录日期。	
	关		
文件编号	开	[开] 打印文件编号。	
	关		

4 退出设置。

- 按下<MENU>按钮。
- ▶ 打印指令屏幕重新出现。
- 然后选择 [选择图像]、[按 ] 或 [全部图像] 指定要打印的图像。

- ❗ ● 无法为RAW图像和短片添加打印指令。可以用PictBridge打印RAW图像 (第411页)。
- 即使 [日期] 和 [文件编号] 设为 [开]，根据打印类型设置和打印机型号不同，日期或文件编号也可能无法打印。
- 使用 [索引] 打印时，不能同时将 [日期] 和 [文件编号] 设为 [开]。
- 当使用DPOF打印时，使用已指定了打印指令设置的存储卡。仅仅将图像从存储卡中选取并尝试打印，是无法进行DPOF打印的。
- 某些兼容DPOF的打印机和数码照片冲印机可能无法按照指定的设置完成图像打印。打印前，请参阅打印机使用说明书，或者与数码照片冲印人员核对DPOF的兼容情况。
- 请勿对包含已用其他相机设定了打印指令的图像的存储卡指定新的打印指令。打印指令可能会被覆盖。此外，根据图像类型的不同，可能无法利用打印指令。

打印指令

● 选择图像



逐张选择和指定图像。

如果按下 <Q> 按钮并逆时针转动 <⚙️> 拨盘，可以从三张图像显示中选择图像。要返回单张图像显示，顺时针转动 <⚙️> 拨盘。

按下 <MENU> 按钮将打印指令保存到存储卡。

标准 / 全部

按 <SET>，将对所显示图像设置打印1张的打印指令。通过转动 <⌚> 转盘，可以设定打印数量（最大99张）。

索引

按下 <SET> 向复选框添加勾选标记 [✓]。图像将被包含在索引打印中。

● 按

选择 [标注文件夹内全部图像] 并选择文件夹。将会对文件夹中的所有图像设置打印1张的打印指令。如果选择 [清除文件夹内全部图像] 并选择文件夹，该文件夹内所有图像的打印指令都会被取消。

● 全部图像

如果选择 [标注卡内全部图像]，将设定打印存储卡中所有图像各一张。如果选择 [清除卡内全部图像]，将清除存储卡中所有图像的打印指令。



- 请注意：即使您设为 [按 ] 或 [全部图像] 时，打印指令中也不包括RAW图像和短片。
- 使用PictBridge打印机时，每个打印指令不应打印超过400个图像。如果您指定的图像多于此数值，可能不会打印所有图像。

直接打印带有打印指令的图像



对于PictBridge打印机，您可以使用DPOF轻松打印图像。

1 准备打印。

- 请参见第412页。
按照“连接相机和打印机”的步骤执行到步骤5。

2 在 [▶1] 设置页下，选择 [打印指令]。

3 选择 [打印]。

- 只有当相机与打印机连接并且可以进行打印时，才会显示 [打印]。

4 设置 [纸张设置] (第414页)。

- 根据需要设置打印效果 (第416页)。

5 选择 [确定]。

- 打印前，请务必设置纸张尺寸。
- 某些打印机不能打印文件编号。
- 如果设定了 [有边距]，某些打印机可能在边缘打印日期。
- 视打印机而定，如果日期打印在明亮的背景上或者边距上，则日期可能显得不清晰。
- 在 [调整色阶] 下，无法选择 [手动]。

- 如果您在停止打印后希望恢复打印剩余图像，请选择 [重新开始]。请注意，如果发生了任何以下情况，打印不会恢复：
 - 恢复打印前，更改了打印指令或删除了任何设有打印指令的图像。
 - 设置了索引时，在恢复打印前更改了纸张设置。
 - 暂停打印时，存储卡的剩余容量很少。
- 如果打印过程中出现问题，请参阅第420页。

将图像传输至计算机

可以将本相机连接到计算机并操作相机将存储卡上的图像传输到计算机。该功能称为直接图像传输。

您可以在注视液晶监视器的同时用本相机执行直接图像传输操作。

传输到计算机的图像将被保存在 [图片] 或 [图片收藏] 文件夹中并根据拍摄日期整理在各文件夹中。

 将相机连接到计算机之前，请将EOS数码解决方案光盘（EOS DIGITAL Solution Disk）/光盘上提供的EOS软件安装到计算机。有关安装EOS软件的步骤，请参见第538页。

准备图像传输

1 将相机的电源开关置于<OFF>。

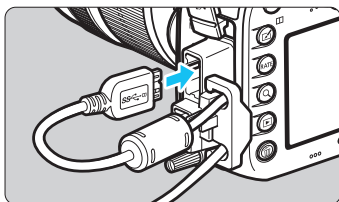

2 将本相机连接到计算机。

- 使用随机提供的接口电缆。
- 将电缆连接到相机时，请使用连接线保护器（第34页）。令插头的 <SS>> 图标朝向相机背面，将电缆连接到数码端子。
- 将电缆插头连接到计算机的USB端子。

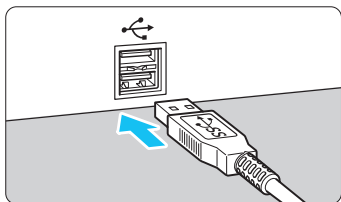

 使用随附的或佳能品牌的接口电缆（第478页）。当连接接口电缆时，请使用随附的连接线保护器（第34页）。

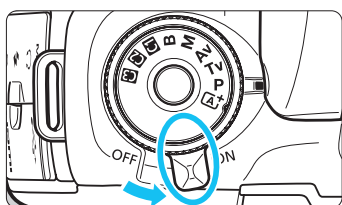

3 将相机的电源开关置于<ON>。

- 当计算机显示选择程序的屏幕时，选择 [EOS Utility]。
- ▶ 计算机上会出现EOS Utility屏幕。

⚠ 当出现EOS Utility屏幕后，请不要操作EOS Utility。如果显示EOS Utility主窗口以外的任何屏幕，将不会显示第428页上步骤5中的 [直接传输]。（将无法利用图像传输功能。）

- 如果不出现在EOS Utility屏幕，请参阅软件使用说明书（光盘，第539页）。
- 断开电缆前，关闭相机。请握住插头（而不是电源线）拔出电缆。

MENU 传输RAW+JPEG图像

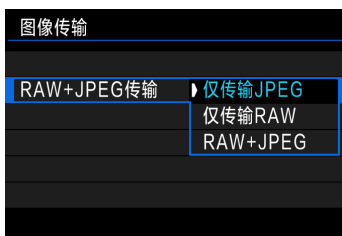

对于RAW+JPEG图像，可以指定传输哪种类型的图像。

在下一页的步骤2中，选择 [RAW+JPEG传输]，然后选择要传输的图像： [仅传输JPEG]、 [仅传输RAW] 或 [RAW+JPEG]。

MENU 选择要传输的图像

● 选择图像



1 选择 [图像传输]。

- 在 [[] 2] 设置页下，选择 [图像传输]，然后按下 < [SET] >。

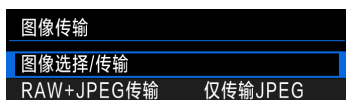

2 选择 [图像选择/传输]。



3 选择 [选择图像]。

4 选择要传输的图像。

- 转动 < [] > 转盘选择要传输的图像，然后按下 < [SET] >。
- 转动 < [] > 转盘在屏幕的左上方显示 [✓]，然后按下 < [SET] >。
- 如果按下 < [Q] > 按钮并逆时针转动 < [] > 拨盘，可以从三张图像显示中选择图像。要返回单张图像显示，顺时针转动 < [] > 拨盘。
- 要选择其他要传输的图像，重复步骤 4。

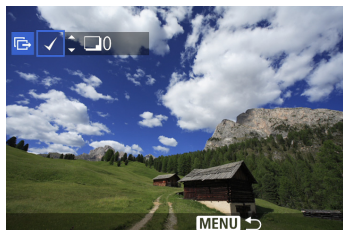

- 当选择了 [选择图像] 时，可以在屏幕的左上方查看图像的传输状态：无标记：未选择。✓：已选择进行传输。×：传输失败。○：传输成功。
- 当相机没有连接到计算机时，也可以执行 [RAW+JPEG传输] 的步骤（第426页）和上述步骤1至4。

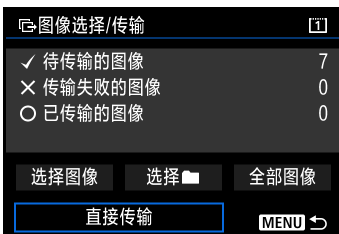

5 传输图像。

- 在计算机屏幕上，检查确保显示EOS Utility的主窗口。
- 选择 [直接传输]，然后按下<SET>。
- 在确认屏幕上，选择 [确定]，图像将被传输到计算机。
- 以 [选择] 和 [全部图像] 选择的图像也可以用此方法传输。

● 选择

选择 [选择] 并选择 [选择文件夹中未传输的图像]。当您选择文件夹时，该文件夹中所有尚未传输到计算机的图像都将被选择。选择 [选择文件夹中传输失败的图像] 将选择选定文件夹中传输失败的图像。

选择 [清除文件夹中的传输记录] 将清除选定文件夹中图像的传输记录。清除传输记录后，您可以选择 [选择文件夹中未传输的图像] 再次传输文件夹中的所有图像。

● 全部图像

如果选择了 [全部图像] 并且您选择 [选择存储卡中未传输的图像]，存储卡中所有尚未传输到计算机的图像都将被选择。

有关 [选择存储卡中传输失败的图像] 和 [清除存储卡中的传输记录] 的说明，请参见上面的“选择”。

- 如果计算机上显示EOS Utility主窗口以外的任何屏幕，将不会显示 [直接传输]。
- 在图像传输期间，无法使用某些菜单选项。

- 还可以传输短片。
- 可以一次传输最多9999张图像。
- 可以在图像传输期间进行拍摄。

为相册指定图像

最多可以在一张相册中指定998个要打印的图像。当使用EOS Utility (EOS软件)将图像传输到计算机时,选定的图像会被复制到专用文件夹。此功能对在线订购相册有帮助。

一次指定一张图像



1 选择 [相册设置]。





- 在 [ 1] 设置页下,选择 [相册设置],然后按下< >。

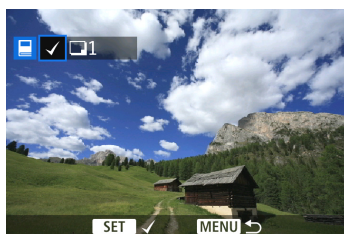

2 选择 [选择图像]。



3 选择要指定的图像。

- 转动< >转盘选择要指定的图像,然后按< >。
- 如果按下<Q>按钮并逆时针转动< >拨盘,可以从三张图像显示中选择图像。要返回单张图像显示,顺时针转动< >拨盘。
- 要选择其他要传输的图像,重复步骤3。将会显示指定的图像数量。

指定文件夹或存储卡中的所有图像

可以一次性指定文件夹或存储卡中的所有图像。



当 [1: 相册设置] 设为 [文件夹中全部图像] 或 [存储卡中全部图像] 时，将指定文件夹或存储卡中的所有图像。

要取消图像保护，选择 [清除文件夹内全部图像] 或 [清除卡内全部图像]。

- 无法指定RAW图像和短片。
- 如果已用其他相机将图像指定为相册用，请不要用本相机将这些图像指定为另一相册用。相册设置可能会被覆盖。

14

自定义设置相机

使用自定义功能，可以自定义各种相机功能以适合您的照片拍摄偏好。

此外，可以在模式转盘的<C1> <C2> <C3>位置保存当前的相机设置。

可以在下列拍摄模式下设定和使用本章中介绍的功能：

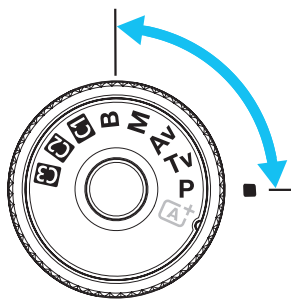

<P> <Tv> <Av> <M> 。



MENU 自定义功能 创意

点1: Exposure (曝光)

曝光等级增量	第434页
ISO感光度设置增量	
包围曝光自动取消	
包围曝光顺序	第435页
包围曝光拍摄数量	
安全偏移	第436页
对新光圈维持相同曝光	第437页

 实时显示拍摄	 短片拍摄
○	○
○	在M下
○	(静止图像, 使用 白平衡包围)
○	
○	
○	

点2: Exposure/Drive (曝光/驱动)



快门速度范围设置	第438页
光圈范围设置	
连拍速度	第439页

○	○
○	○
○	(静止图像)

 在实时显示拍摄或短片拍摄期间, 加阴影的自定义功能不工作。(不能设置。)

点3: Display/Operation (显示/操作)

对焦屏	第440页
取景器内  警告	第441页
实时显示拍摄区域显示	
Tv/Av设置时的转盘转向	第442页
多功能锁	
自定义控制按钮	

 实时显示拍摄	 短片拍摄
○	
○	○
○	○
取决于设置	

点4: Others (其他)

添加裁切信息	第443页
默认删除选项	第444页

○	
(回放期间)	

点5: Clear (清除)

选择 [**点5: 清除全部自定义功能 (C.Fn)**] 将会清除所有自定义功能设置。



即使执行了 [**点5: 清除全部自定义功能 (C.Fn)**], [**点3: 对焦屏**] 和 [**点3: 自定义控制按钮**] 的设置也会保持不变。

MENU 设置自定义功能 创意

自定义功能	设置
曝光等级增量	1/3
ISO感光度设置增量	1/3
包围曝光自动取消	ON
包围曝光顺序	0-+
包围曝光拍摄数量	3
安全偏移	OFF
对新光圈维持相同曝光	OFF

使用 [] 设置页，您可以自定义各种相机功能以适合您的图像拍摄喜好。不同于默认设置的设置都显示为蓝色。

C.Fn 1: Exposure (曝光)

曝光等级增量

1/3: 1/3-级

1/2: 1/2-级

以1/2级为单位设定快门速度、光圈、曝光补偿、自动包围曝光、闪光曝光补偿等。当想要以小于1/3级的单位控制曝光时有效。

 当设定了 [1/2-级] 时，会显示如下所示的曝光等级。



ISO感光度设置增量

1/3: 1/3级

1/1: 1级

 即使当设定了 [1级] 时，也可以设定 ISO 16000。

包围曝光自动取消

ON: 启用

将电源开关置于 < **OFF** > 时，自动包围曝光和白平衡包围曝光设置将被取消。当闪光灯闪光就绪时或当您切换为短片拍摄时，自动包围曝光也会被取消。

OFF: 关闭

即使将电源开关设定为 < **OFF** >，自动包围曝光和白平衡包围曝光设置也不会被取消。（当闪光灯闪光就绪或切换为短片拍摄时，自动包围曝光会被临时取消，但自动包围曝光范围将被保留。）

包围曝光顺序

可以改变自动包围曝光拍摄顺序和白平衡包围曝光顺序。

0+: 0, -, +

-0+: -, 0, +

+0+: +, 0, -

自动包围曝光	白平衡包围	
	B/A方向	M/G方向
0 : 标准曝光量	0 : 标准白平衡	0 : 标准白平衡
- : 减少曝光量	- : 蓝色偏移	- : 洋红色偏移
+ : 增加曝光量	+ : 琥珀色偏移	+ : 绿色偏移

包围曝光拍摄数量

用自动包围曝光和白平衡包围曝光拍摄的数量可以从默认的3张改变成2、5或7张。

当设为 [包围曝光顺序: 0, -, +] 时, 将以下表所示顺序进行包围曝光拍摄。

3: 3张

2: 2张

5: 5张

7: 7张

(1级增量)

	第1张	第2张	第3张	第4张	第5张	第6张	第7张
3: 3张	标准 (0)	-1	+1				
2: 2张	标准 (0)	±1					
5: 5张	标准 (0)	-2	-1	+1	+2		
7: 7张	标准 (0)	-3	-2	-1	+1	+2	+3



如果设为 [2张], 当设定自动包围曝光范围时可以选择 + 或 - 侧。设定白平衡包围曝光会导致 B/A 或 M/G 方向的曝光降低。

安全偏移



OFF: 关闭

Tv/Av: 快门速度/光圈

该项在快门优先自动曝光（**Tv**）和光圈优先自动曝光（**Av**）模式下生效。如果被摄体亮度发生变化而无法在自动曝光范围内获得标准曝光，相机将自动改变手动选择的设置以获得标准曝光。

ISO: ISO感光度

该项在程序自动曝光（**P**）、快门优先自动曝光（**Tv**）和光圈优先自动曝光（**Av**）模式下工作。如果被摄体亮度发生变化而无法在自动曝光范围内获得标准曝光，相机将自动改变手动设定的ISO感光度设置以获得标准曝光。

- 
- 在 [ 2: ISO感光度设置] 下，即使改变了 [ISO感光度范围] 或 [最低快门速度] 的默认设置，如果无法获得标准曝光，安全偏移功能会替代该设置。
 - 使用ISO感光度进行安全偏移时的最小和最大ISO感光度由 [自动ISO范围] 设置决定（第158页）。然而，如果手动设定的ISO感光度超过 [自动ISO范围]，安全偏移将在手动设定的最大ISO感光度范围内生效。
 - 即使在使用闪光灯时，如有需要安全偏移也会生效。

对新光圈维持相同曝光

如果设定了<M>模式（手动曝光拍摄）并且手动设定了ISO感光度（自动ISO以外），当您进行下列任何操作时，最大光圈的f值可能会变成较高的数值（较小光圈）：1.更换镜头，2.安装或卸下增倍镜，或3.使用最大光圈f值发生变化的变焦镜头。如果接下来以这样的曝光设置拍摄，图像会发生相当于最大光圈f值变成较高数值的量的曝光不足。但是，通过自动改变ISO感光度或快门速度（Tv），可获得与执行1、2或3之前获得的曝光相同的曝光。

OFF：关闭

不会应用在设置中为了维持指定曝光执行的自动改变。将使用已设定的ISO感光度、快门速度和光圈进行拍摄。如果执行1、2或3并且最大光圈f值增加，请在拍摄前调整ISO感光度和快门速度。

ISO：ISO感光度

如果执行1、2或3，ISO感光度会自动增加以补偿最大光圈f值的增加量。将获得与执行1、2或3之前获得的曝光相同的曝光。

Tv：快门速度

如果执行1、2或3，会自动设定较慢的快门速度以补偿最大光圈f值的增加量。从而将获得与执行1、2或3之前获得的曝光相同的曝光。



- 此功能对于放大倍数变化时实际光圈f值发生变化的微距镜头不起作用。
- 该功能对短片无效。
- 如果设定了 [快门速度] 并且无法在 [快门速度范围设置] 所设定的范围内维持曝光，则快门速度不会自动改变。
- 如果设定了 [ISO感光度] 并且无法在 [ISO感光度范围] 所设定的范围内维持曝光，则ISO感光度不会自动改变。
- 如果在维持曝光期间执行1、2或3并且相机关闭（电源开关设定为<OFF>等），目标曝光会被更新为相机关闭时的曝光。

- 
- 此功能还对最大 f 值（最小光圈）的变化有效。
 - 如果设定了 [ISO感光度] 或 [快门速度]，执行1、2或3，然后取消1、2或3而不手动改变ISO感光度、快门速度或光圈，使得相机恢复原始状态，则原始曝光设置将被复原。
 - 如果设定了 [ISO感光度] 并且ISO感光度设定为H1（相当于ISO 25600）或H2（相当于ISO 51200），快门速度可能会改变以维持曝光。

C.Fn2: Exposure/Drive（曝光/驱动）

快门速度范围设置

可以设定快门速度范围。在<Tv> <M>模式下，可以在预先设定的快门速度范围内手动设定快门速度。在<P> <Av>模式下，将在预先设定的快门速度范围内自动设定快门速度。

最高速度

可以在1/8000秒至15秒之间设定。

最低速度

可以在30秒至1/4000秒之间设定。

光圈范围设置

可以设定光圈范围。在<Av> <M> 模式下，可以在预先设定的光圈范围内手动设定光圈。在<P> <Tv>模式下，将在预先设定的光圈范围内自动设定光圈。

最小光圈（最大 f /）

可以在 $f/91$ 至 $f/1.4$ 之间设定。



最大光圈（最小 f /）

可以在 $f/1.0$ 至 $f/64$ 之间设定。



取决于镜头的最大和最小光圈，可设定的光圈范围会有所不同。

连拍速度

可以为<H>高速连续拍摄、<L>低速连续拍摄和<S>静音连续拍摄设定连拍速度。

高速

可以从每秒2至10帧（帧/秒）中设定。

低速

可以从每秒1至9帧（帧/秒）中设定。

静音连拍

可以从每秒1至4帧（帧/秒）中设定。



如果 [4: 防闪烁拍摄] (第185页) 设定为 [启用] 或EOS iTR AF (第128页) 设定为 [启用]，相机可能无法以所设定的连拍速度拍摄。

C.Fn3: Display/Operation (显示/操作)

对焦屏

为了满足拍摄需要，可以更换为另售的选购对焦屏。

如果更换对焦屏，请务必将此设置改变为适于对焦屏的类型。这是为了获得正确的曝光。



Std.:  Eh-A

随本相机提供的标准屏幕。标准精度磨砂对焦屏。

Eh-S:  Eh-S



与标准精度磨砂Eh-A对焦屏相比，超精度磨砂对焦屏更容易分辨对焦点。对于最大光圈为f/2.8或更大的大光圈镜头较为理想。适于手动对焦。

但是，如果镜头的最大光圈小于f/2.8，与Eh-A对焦屏相比，取景器会显得较暗。

- 
- 即使选择 [ 5: 清除全部自定义功能 (C.Fn)]，对焦屏设置也不会被清除。
 - 要更换对焦屏时，请参阅对焦屏的使用说明书。如果对焦屏未与固定器一起降下，请向前倾斜相机。

取景器内 警告

当设定了任何下列功能时，可以在取景器中和在液晶显示屏上显示  图标（第26-27页）。

选择想要显示警告图标的功能，然后按  以添加 。然后选择 [确定] 注册设置。

设置单色 时

如果照片风格被设为 [单色] (第162页)，将出现警告图标。

校正白平衡时

如果设定了白平衡校正（第172页），将出现警告图标。

设置单按图像画质时

如果用单按图像画质功能改变了图像记录画质（第456页），将出现警告图标。



设置 时

如果 [3: 高ISO感光度降噪功能] 设定为 [多张拍摄降噪] (第176页)，会出现警告图标。

设置点测光时

如果测光模式被设为 [点测光] (第225页)，将出现警告图标。



当设定任何被勾选 [] 的功能时，还会在拍摄设置屏幕上为相应设置显示 （当设定了多张拍摄降噪时除外）（第60、469页）。

实时显示拍摄区域显示

当实时显示拍摄的长宽比（第295页）被设为 [4:3]、[16:9] 或 [1:1] 时，可以设定拍摄区域的显示方法。

：掩蔽





：轮廓

Tv/Av设置时的转盘转向





: 正常

: 反方向

可以逆转设定快门速度和光圈时的转盘转动方向。

在<M>拍摄模式下，<>拨盘和<>转盘的转动方向将被逆转。在其他拍摄模式下，只有<>拨盘的转向将会颠倒。<M>模式下<>转盘的转动方向与<P>、<Tv>和<Av>模式下设定曝光补偿用的转动方向相同。

多功能锁

当<LOCK▶>开关置于右侧时，可以防止<>、<>、<>和<>意外变更设置。



选择您想要锁定的相机控制，然后按下<SET>以添加勾选标记 [✓]。选择 [确定] 以注册设置。

 主拨盘

 速控转盘

 多功能控制钮

 自动对焦区域选择杆

- 如果在设定了<LOCK▶>开关时尝试使用锁定的相机控制，会在取景器和液晶显示屏上显示<L>。此外，还会在拍摄设置显示（第60页）中显示 [LOCK]。
- 如果锁定，默认设置下，<>转盘会被锁定。
- 即使<>转盘被添加了 [✓] 勾选标记，您仍然可以使用触摸盘<>。

自定义控制按钮

可根据您的喜好为相机按钮或转盘分配经常使用的功能。有关详细信息，请参阅第445页。

C.Fn4: Others (其他)

添加裁切信息

如果您设定了裁切信息，将在实时显示图像上出现您所设定的长宽比用垂直线。这样您便可以像使用中或大画幅相机（6×6厘米、4×5英寸等）拍摄般地进行构图。

当拍摄照片时，将向图像添加使用EOS软件裁切图像用的长宽比信息。（记录到存储卡的图像并不被裁切。）

当图像被传输到计算机后，可以使用Digital Photo Professional（EOS软件，第536页）将图像轻松裁切为所设定的长宽比。

OFF	: 关	6:7	: 长宽比6:7
6:6	: 长宽比6:6	5:6	: 长宽比10:12
3:4	: 长宽比3:4	5:7	: 长宽比5:7
4:5	: 长宽比4:5		



- 如果 [ 5: 长宽比] 设定为 [3:2] 以外的任何设置，剪裁信息不会被添加到图像。
- 还会为取景器拍摄添加剪裁信息。但是，不会显示剪裁信息。
- 如果裁切信息已被添加到RAW图像，则无法用相机的RAW图像处理功能裁切图像。

默认删除选项

在图像回放和拍摄图像后的图像确认期间，当您按下<⏮>按钮时，会出现删除菜单（第392页）。可以设定在该屏幕上哪个选项（[取消]或[删除]）为预选项。

如果设为[删除]，只要按下<Ⓢ>便可以快速删除图像。

⏮：选择 [取消]

⏮：选择 [删除]

 如果设为[删除]，请小心不要意外删除图像。

☑.3: 自定义控制按钮 创意

可根据您的喜好为相机按钮或转盘分配经常使用的功能。

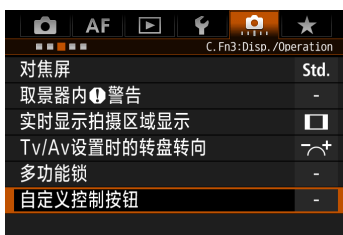

1 选择 [☑.3: 自定义控制按钮]。

- 在 [☑.3] 设置页下，选择 [自定义控制按钮]，然后按下 <SET>。
- ▶ 会出现用于选择控制按钮和转盘的自定义控制按钮屏幕。



2 选择相机按钮或转盘。

- 选择相机按钮或转盘，然后按下 <SET>。
- ▶ 将显示相机控制的名称和可分配的功能。



3 分配功能。

- 选择功能，然后按下 <SET>。
- 如果 [INFO] 图标出现在左下方，可以按下 <INFO.> 按钮并设定其他相关选项。





















4 退出设置。





- 当您按下 <SET> 退出设置时，将重新出现步骤2中的屏幕。
- 按下 <MENU> 按钮退出。



在显示步骤2的屏幕时，可以按下 <MENU> 按钮将自定义控制设置恢复为默认设置。请注意，即使选择 [☑.5: 清除全部自定义功能 (C.Fn)]，也不会取消 [☑.3: 自定义控制按钮] 设置。

















可为相机控制分配的功能





功能		页码		AF-ON	*	
自动对焦	 AF	测光和自动对焦启动	450	<input type="radio"/>	<input type="radio"/> *1	<input type="radio"/> *1
	AF-OFF	停止自动对焦	452	<input type="radio"/>	<input type="radio"/>	<input type="radio"/>
	AF↔	切换到已注册自动对焦功能		<input type="radio"/>	<input type="radio"/>	<input type="radio"/>
	<small>ONESHOT AI SERVO</small>	单次自动对焦 ↔ 人工智能伺服自动对焦		<input type="radio"/>	<input type="radio"/>	<input type="radio"/>
	 HP	切换到已注册的自动对焦点	453	<input type="radio"/>	<input type="radio"/>	<input type="radio"/>
	 SEL ↔ HP	选定的AF点 ↔ 中央/已注册的AF点		<input type="radio"/>	<input type="radio"/>	<input type="radio"/>
		直接选择自动对焦点		<input type="radio"/>	<input type="radio"/>	<input type="radio"/>
		直接选择自动对焦点：垂直		<input type="radio"/>	<input type="radio"/>	<input type="radio"/>
	直接选择自动对焦区域	<input type="radio"/>	<input type="radio"/>	<input type="radio"/>		
曝光		开始测光	454	<input type="radio"/>	<input type="radio"/>	<input type="radio"/>
		自动曝光锁		<input type="radio"/>	<input type="radio"/>	<input type="radio"/>
		自动曝光锁（按下按钮时）		<input type="radio"/>	<input type="radio"/>	<input type="radio"/>
		自动曝光锁（保持）		<input type="radio"/>	<input type="radio"/>	<input type="radio"/>
	*AF-OFF	自动曝光锁、自动对焦停止		<input type="radio"/>	<input type="radio"/>	<input type="radio"/>
	FEL	闪光曝光锁		<input type="radio"/>	<input type="radio"/>	<input type="radio"/>
	ISO↓	设置ISO感光度（按住按钮转  ）	455	<input type="radio"/>	<input type="radio"/>	<input type="radio"/>
	ISO↗	ISO（按住杆转  ）		<input type="radio"/>	<input type="radio"/>	<input type="radio"/>
	ISO 	设置ISO感光度（测光时转  ）		<input type="radio"/>	<input type="radio"/>	<input type="radio"/>
	 ↓	曝光补偿（按住按钮转  ）		<input type="radio"/>	<input type="radio"/>	<input type="radio"/>
 ↗	曝光补偿（按住杆转  ）	<input type="radio"/>	<input type="radio"/>	<input type="radio"/>		
Tv	M模式下的快门速度设置	456	<input type="radio"/>	<input type="radio"/>	<input type="radio"/>	
Av	M模式下的光圈设置		<input type="radio"/>	<input type="radio"/>	<input type="radio"/>	

	LENS*	M-Fn	SET				
	○						
○	○						
○*2	○*2						
○	○						
○*3	○*3						
							○*4
					○	○*5	
					○		
							○
○	○	○					○
○	○	○					○
○		○					
			○				
			○				
							○
				○	○		
				○	○		

* 只有在具备图像稳定器的超远摄镜头上才有自动对焦停止按钮 (**LENS**)。

点3: 自定义控制按钮 



功能		页码		AF-ON	
图像	 RAW JPEG	单按图像画质设置	456		
	 RAW JPEG H	单按图像画质 (保持)			
		图像画质			
		照片风格	457		
操作		景深预览	457		
		开启图像稳定器			
	MENU	显示菜单			
		注册/调出拍摄功能			○*7
		图像回放	458		
		放大/缩小 (按SET, 转 )			
		循环:  • ISO • 驱动 • AF/MWB • 			
	UNLOCK 	按下按钮时解锁			
		闪光灯功能设置			
	OFF	无效			○

	LENS*	M-Fn	SET				
○*6		○*6					
○*6		○*6					
			○				
			○				
○							
○	○						
			○				
			○				
			○				
		○					
○							
			○				
○			○	○	○	○	○

* 只有在具备图像稳定器的超远摄镜头上才有自动对焦停止按钮 (**LENS**)。

AF: 测光和自动对焦启动

按下分配了该功能的按钮时，会执行测光和自动对焦。



*1: 当分配给<AF-ON>或< >按钮时，在显示设置屏幕期间按<INFO.>按钮可以设定详细的自动对焦设置。拍摄时，按<AF-ON>或< >按钮会根据设置执行自动对焦。







● 自动对焦启动点

当设定了 [已注册的自动对焦点] 时，可以按<AF-ON>或< >按钮切换为已注册的自动对焦点。

注册自动对焦点

1. 将自动对焦区域选择模式设为下列之一：定点自动对焦（手动选择）、单点自动对焦（手动选择）、自动对焦点扩展（手动选择 ）、自动对焦点扩展（手动选择，周围的点）或65点自动选择自动对焦。无法选择区域自动对焦（手动区域选择）和大区域自动对焦（手动区域选择）。
2. 手动选择自动对焦点。
3. 按住< >按钮并按下< >按钮。将发出提示音并且自动对焦点被注册。如果自动对焦区域选择模式设定为65点自动选择自动对焦以外的模式，已注册的自动对焦点会闪烁。



- 当注册了自动对焦点时，会显示下列内容：
 - 65点自动选择自动对焦：[]HP（HP：主位置）
 - 定点自动对焦、单点自动对焦、扩展自动对焦区域：SEL []（中央）、SEL HP（偏离中央）
- 当注册为SEL []或SEL HP时，所注册的自动对焦点会闪烁。
- 要取消所注册的自动对焦点，按住< >按钮并按下< ·ISO>按钮。如果选择 [ 4: 清除全部相机设置]，所注册的自动对焦点也会被取消。

- 人工智能伺服自动对焦特性（第108页）
按<AF-ON>或<✳>按钮用所设定的场合 [Case1] 至 [Case6] 执行自动对焦。
- 自动对焦操作（第86页）
按<AF-ON>或<✳>按钮用所设定的自动对焦操作执行自动对焦。
- 自动对焦区域选择模式（第90页）
按<AF-ON>或<✳>按钮用所设定的自动对焦区域选择模式执行自动对焦。

如果想要在按<AF-ON>或<✳>按钮时继续使用当前所选的自动对焦点，将 [自动对焦启动位置] 设定为 [已手动选择的自动对焦点]。如果想要保持当前设定的人工智能伺服自动对焦特性、自动对焦操作和自动对焦区域选择模式，选择 [维持当前设置]。



- 如果 [**AF4: 与方向链接的自动对焦点**] 设为 [不同的自动对焦点: 区域+点] 或 [不同的自动对焦点: 仅限点]，可以为垂直（手柄向上或向下）和水平拍摄分别注册要使用的自动对焦点。
- 如果同时设定了 [自动对焦启动位置: 已注册的自动对焦点] 和 [自动对焦区域选择模式]，[已注册的自动对焦点] 将会生效。

AF-OFF：停止自动对焦

当您按住分配了该功能的按钮时，自动对焦将停止。当您想要在人工智能伺服自动对焦期间停止自动对焦时较为方便。

AF↔：切换到已注册自动对焦功能

进行设定并将此功能分配给按钮后，可通过按住所分配的按钮应用下列设置进行自动对焦：自动对焦区域选择模式（第90页）、追踪灵敏度（第113页）、加速/减速追踪（第114页）、自动对焦点自动切换（第115页）、伺服第一张图像优先（第117页）和伺服第二张图像优先（第118页）。当您想要在人工智能伺服自动对焦期间改变自动对焦特性时较为方便。

*2: 在设置屏幕上，按<INFO.>按钮显示详细的设置屏幕。转动<◀▶>转盘或<☀>拨盘选择要注册的参数，然后按下<SET>以添加勾选标记 [✓]。当您选择参数并按下<SET>时，可以调节参数。通过按下<☰>按钮，可以将设置恢复其默认值。





ONESHOT AI SERVO^{**}：单次自动对焦↔人工智能伺服自动对焦

可以切换自动对焦操作。在单次自动对焦模式下，当您按住已分配该功能的按钮时，相机切换成人工智能伺服自动对焦模式。并且在人工智能伺服自动对焦模式下，只有持续按下此按钮，相机才能切换为单次自动对焦模式。当被摄体不断运动和停止运动，需要用户频繁地在单次自动对焦和人工智能伺服自动对焦之间切换时，此功能方便。

□ HP：切换到已注册的自动对焦点

测光期间，当您按下分配此功能的按钮时，相机会切换到已注册的自动对焦点。





*3: 在设置屏幕上，当按<INFO.>按钮时，可以选择 [只在按住按钮时切换] 或 [每次按下按钮时切换]。要注册自动对焦点，请参阅第450页。

  : 选定的AF点 ↔ 中央/已注册的AF点

测光期间，向右倾斜 < > 将会在当前的自动对焦点、中央自动对焦点或已注册的自动对焦点之间切换。



*4: 在设置屏幕上，当按 <INFO.> 按钮时，可以选择 [切换到中央自动对焦点] 或 [切换到已注册的自动对焦点]。要注册自动对焦点，请参阅第450页。

 : 直接选择自动对焦点



测光期间，可以直接用 < > 转盘或 < > 选择自动对焦点，而无需按下 < > 按钮。使用 < > 转盘时，可以选择左侧或右侧的自动对焦点。（区域自动对焦和大区域自动对焦的循环顺序。）

*5: 在多功能控制按钮设置屏幕上，当按 <INFO.> 按钮时，可以按 < > 的中央选择 [切换到中央自动对焦点] 或 [切换到已注册的自动对焦点]。要注册自动对焦点，请参阅第450页。



 : 直接选择自动对焦点：垂直

测光期间，无需按 < > 按钮，可以转动 < > 转盘直接选择上方或下方的自动对焦点。（区域自动对焦和大区域自动对焦的循环顺序。）

 : 直接选择自动对焦区域

测光期间，无需按 < > 按钮，可以用 < > 直接选择自动对焦区域选择模式。



如果为 < > 分配了 [直接选择自动对焦点]，则在拍摄后立即进行图像确认期间，无法使用 < > 向上/向下滚动拍摄信息显示（第354、357页）。

: 开始测光

当您半按快门按钮时，只执行曝光测光。

: 自动曝光锁

当您按下分配此功能的按钮时，可以在测光期间锁定曝光（自动曝光锁）。当您想要对拍摄的不同区域进行对焦和测光时或当您想要以相同曝光设置拍摄多张照片时较为方便。

: 自动曝光锁（按下按钮时）

当您按下快门按钮时曝光将被锁定（自动曝光锁）。

_H : 自动曝光锁（保持）

当您按下分配此功能的按钮时，可以锁定曝光（自动曝光锁）。到您再次按该按钮为止，将保持自动曝光锁。当您想要对拍摄的不同区域进行对焦和测光时或当您想要以相同曝光设置拍摄多张照片时较为方便。



_{AF-OFF} : 自动曝光锁、自动对焦停止

当按分配了此功能的按钮时，可以锁定曝光（自动曝光锁）并且自动对焦将会停止。在人工智能伺服自动对焦期间，在自动对焦停止的同时想要锁定自动曝光时较为方便。

FEL : 闪光曝光锁



在闪光摄影期间，按下分配此功能的按钮时，会进行一次预闪光并记录所需的闪光输出（闪光曝光锁）。



 如果您给快门按钮分配 [自动曝光锁（按下按钮时）]，任何分配了 [自动曝光锁] 或 [自动曝光锁（保持）] 的按钮也会作为 [自动曝光锁（按下按钮时）] 工作。



ISO  : 设置ISO感光度 (按住按钮转 )



可以通过按住<SET>并转动< >拨盘来设定ISO感光度。

如果在设定了自动ISO期间使用此控制，手动ISO感光度设置将会生效。无法设定自动ISO。如果您在<M>模式下使用此功能，可以在保持当前快门速度和光圈值的状态下用ISO感光度调节曝光。

ISO  : ISO (按住杆转 )



可以通过向右倾斜< >并转动< >拨盘设定ISO感光度。可设定的范围与ISO  相同。

ISO  : 设置ISO感光度 (测光时转 )

测光期间，可以通过转动< >转盘设定ISO感光度。可设定的范围与ISO  相同。

  : 曝光补偿 (按住按钮转 )

可以通过按住<SET>并转动< >拨盘设定曝光补偿。在设定了<M>手动曝光和自动ISO的情况下想要设定曝光补偿时较为方便。

  : 曝光补偿 (按住杆转 )

可以通过向右倾斜< >并转动< >拨盘设定曝光补偿。在设定了<M>手动曝光和自动ISO的情况下想要设定曝光补偿时较为方便。

Tv : M模式下的快门速度设置

在手动曝光<M>模式下，可以用< >拨盘或< >转盘设定快门速度。

Av : M模式下的光圈设置

在手动曝光<M>模式下，可以用<>转盘或<>拨盘设定光圈值。

RAW / JPEG : 单按图像画质设置

按分配了此功能的按钮将会切换到此处设定的图像记录画质。在该变化生效期间，取景器中的图像记录画质（JPEG/RAW）将会闪烁（[在取景器中显示/隐藏]的[图像画质]被勾选时）。拍摄结束后，单按图像画质设置将被取消，图像记录画质将被切换回之前的画质。

*6: 在设置屏幕上，通过按<INFO.>按钮，可以为此功能选择图像记录画质。

RAW / JPEG H : 单按图像画质（保持）



按分配了此功能的按钮将会切换到此处设定的图像记录画质。在该变化生效期间，取景器中的图像记录画质（JPEG/RAW）将会闪烁（[在取景器中显示/隐藏]的[图像画质]被勾选时）。即使在拍摄后，单按图像画质设置也不会被取消。要恢复之前的图像记录画质设置时，再次按下分配此功能的按钮。

*6: 在设置屏幕上，通过按<INFO.>按钮，可以为此功能选择图像记录画质。

: 图像画质

按下<SET>以在液晶监视器上显示图像记录画质设置屏幕（第149页）。

 如果为要用[单按图像画质设置]和[单按图像画质（保持）]切换到的图像记录画质设定了RAW或RAW+JPEG，切换后[多张拍摄降噪]（第176页）将不工作。对于[点3: 高ISO感光度降噪功能]，将应用[标准]进行拍摄。

 切换到单按图像画质设置期间，可以在取景器中和在液晶显示屏上显示<>（第441页）。

: 照片风格

按下<SET>以在液晶监视器上显示照片风格选择设置屏幕（第160页）。

: 景深预览

当您按下景深预览按钮时，光圈会缩小，您可以查看景深（第221页）。

: 开启图像稳定器

当镜头的IS开关设为<ON>时，当您按下分配此功能的按钮时镜头的图像稳定器工作（第53页）。

MENU: 显示菜单

按下<SET>将在液晶监视器上显示菜单。

: 注册/调出拍摄功能

可以手动设定主要拍摄功能，如快门速度、光圈、ISO感光度、测光模式、自动对焦区域选择模式，并将其注册到相机。只在按住分配了此功能的按钮期间，可以调出和使用已注册的拍摄功能设置并拍摄。

- *7: 在设置屏幕上，按<INFO.>按钮显示详细的设置。转动<DISK>转盘或<WHEEL>拨盘选择要注册的功能，然后按下<SET>以添加勾选标记 [✓]。当您选择参数并按下<SET>时，可以调整参数。通过按下<HOME>按钮，可以将设置恢复到其默认值。通过选择 [注册当前设置]，相机的当前设置将被注册。要注册自动对焦点，请参阅第450页。





点3: 自定义控制按钮

: 图像回放



按下<>将回放图像。

: 放大/缩小 (按SET, 转)

按下<>以放大或缩小存储卡上记录的图像。有关操作步骤, 请参见第364页。在实时显示或短片拍摄 ( +追踪除外) 期间, 还可以放大图像 (第305、308页)。

: 循环: • / 驱动 • AF/WB •

按<M-Fn>按钮以此顺序改变可设定的功能:

 •  → 驱动 • AF → WB • 。

UNLOCK : 按下按钮时解锁

即使在<LOCK▶>开关置于右侧时, 也只在按住景深预览按钮期间, 可以使用受 [点3: 多功能锁] 限制的相机控制按钮和转盘。

/ : 闪光灯功能设置

按<>会显示内置闪光灯或外接闪光灯的功能设置屏幕。

OFF : 无效

当您不想为按钮分配任何功能时使用此设置。

MENU 注册 “我的菜单” 创意

在我的菜单设置页下，可以注册您频繁更改设置的菜单项目和自定义功能。还可以命名已注册的菜单设置页以及按<MENU>按钮首先显示我的菜单设置页。

添加我的菜单设置页



1 选择 [添加我的菜单设置页] 。

- 在 [★] 设置页下，选择 [添加我的菜单设置页]，然后按下<SET>。

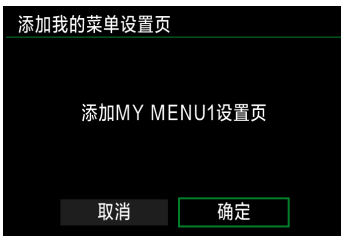

2 选择 [确定] 。

- ▶ 创建 [MY MENU1] 设置页。
- 通过重复步骤1和2，最多可以创建5个菜单设置页。

在我的菜单设置页下注册菜单项目

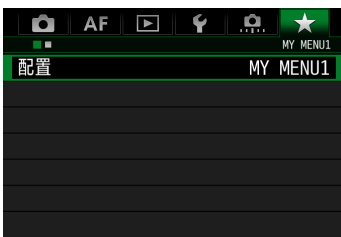

1 选择 [配置：MY MENU*] 。

- 转动<☀️>拨盘并选择 [配置：MY MENU*] (用于注册菜单项目的设置页)，然后按<SET>。



2 选择 [选择要注册的项目] 。



3 注册所需的项目。

- 选择所需项目，然后按下<SET>。
- 在确认对话框上选择 [确定]。
- 可以最多注册6个项目。
- 要返回步骤2中的屏幕，按下<MENU>按钮。

我的菜单设置页设置



可以排列和删除菜单设置页下的项目，并重新命名或删除菜单设置页。

● 整理注册的项目

可以改变“我的菜单”中的注册项目的顺序。选择 [整理注册的项目] 并选择您想要改变顺序的项目。然后按下<SET>。当显示[◆]时，转动<⌚>转盘改变顺序，然后按下<SET>。

● 删除选定的项目/删除设置页上的全部项目

可删除已注册项目中的任何一个。[删除选定的项目] 一次删除一个项目，[删除设置页上的全部项目] 一次删除所有已注册项目。

● 删除设置页

可以删除当前显示的我的菜单设置页。选择 [删除设置页] 以删除 [MY MENU*] 设置页。

● 重新命名设置页

可以从 [MY MENU*] 重新命名我的菜单设置页。

1 选择 [重新命名设置页] 。



2 输入文本。

- 按下 < 删除 > 按钮删除任何不必要的字符。
- 按下 < 显示 > 按钮。将在彩色框中突出显示字符调板，可以输入文本。
- 操作 < 转盘 > 或 < 移动 > 并选择所需的字符。然后按下 < 设置 > 输入该字符。
- 最长可以输入16个字符。

3 退出设置。

- 输入文本后，按 < MENU > 按钮，然后选择 [确定]。
- ▶ 名称被保存。

删除全部我的菜单设置页/删除全部项目

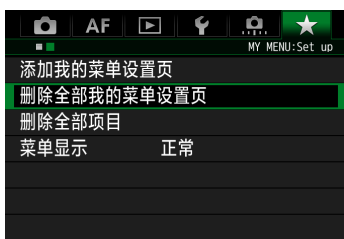

可以删除全部我的菜单设置页并删除全部我的菜单项目。



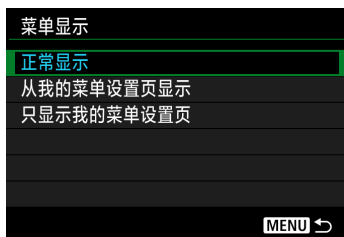

- **删除全部我的菜单设置页**
可以删除全部我的菜单设置页。当选择 [删除全部我的菜单设置页] 时，从 [MY MENU1] 到 [MY MENU5] 的全部设置页将被删除，并且 [★] 设置页将恢复为默认设置。
- **删除全部项目**
可以删除注册在 [MY MENU1] 到 [MY MENU5] 设置页下的全部项目并保留设置页。菜单设置页将被保留。当选择了 [删除全部项目] 时，注册在全部已创建设置页下的所有项目将被删除。

 如果进行 [删除设置页] 或 [删除全部我的菜单设置页]，用 [重新命名设置页] 重新命名的设置页名称也会被删除。

菜单显示设置



可以选择 [菜单显示] 设定按<MENU>按钮时首先出现的菜单屏幕。

- 正常显示
显示最后显示的菜单屏幕。
- 从我的菜单设置页显示
以选择了 [★] 设置页的状态显示。
- 只显示我的菜单设置页
只显示 [★] 设置页。(不会显示 、AF、、和 设置页。)

C1：注册自定义拍摄模式 创意

可以将拍摄模式、菜单功能和自定义功能设置等当前的相机设置作为自定义拍摄模式注册在模式转盘的<C1>、<C2>和<C3>位置下。



1 选择 [自定义拍摄模式 (C1-C3)] 。

- 在 [4] 设置页下，选择 [自定义拍摄模式 (C1-C3)]，然后按下 <SET>。

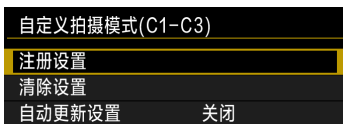

2 选择 [注册设置] 。

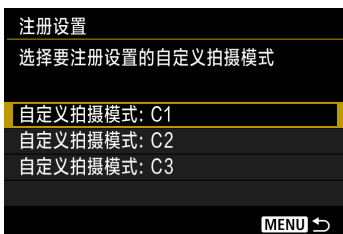

3 注册自定义拍摄模式。

- 选择要注册的自定义拍摄模式，然后按下 <SET>。
- 在确认对话框上选择 [确定]。
- ▶ 当前相机设置（第465-466页）将被注册到模式转盘的C*位置下。

自动更新

如果在以<C1>、<C2>或<C3>模式拍摄期间改变设置，可以自动更新相应的自定义拍摄模式以反映设置的变化。要启用该自动更新功能，在步骤2中将 [自动更新设置] 设为 [启用]。

取消已注册的自定义拍摄模式

在步骤2中，如果选择 [清除设置]，相机会恢复到没有注册自定义拍摄模式的默认设置。

注册的设置

● 拍摄功能

拍摄模式、快门速度、光圈、ISO感光度、自动对焦操作、自动对焦区域选择模式、自动对焦点、驱动模式、测光模式、曝光补偿量、闪光曝光补偿量

● 菜单功能

[📷1] 图像画质、图像确认时间、提示音、未装存储卡释放快门、镜头像差校正、闪光灯闪光、E-TTL II 闪光测光、光圈优先模式下的闪光同步速度

[📷2] 曝光补偿/AEB、ISO感光度设置、自动亮度优化、白平衡、自定义白平衡、白平衡偏移/包围、色彩空间

[📷3] 照片风格、长时间曝光降噪功能、高ISO感光度降噪功能、高光色调优先、多重曝光（设置）、HDR模式（设置）

[📷4] 减轻红眼、间隔定时器、B门定时器、防闪烁拍摄、反光镜预升

[📷5（实时显示拍摄）]

实时显示拍摄、自动对焦方式、连续自动对焦、显示网格线、长宽比、曝光模拟

[📷6] 静音实时显示拍摄、测光定时器

[📷4（短片）]

短片伺服自动对焦、自动对焦方式、显示网格线、短片记录画质、录音、在短片伺服自动对焦期间的自动对焦速度、短片伺服自动对焦追踪灵敏度

[📷5（短片）]

静音实时显示拍摄、测光定时器、短片记录计时、短片播放计时、静音控制、👁️按钮功能、HDMI输出+液晶

[AF1] Case 1、Case 2、Case 3、Case 4、Case 5、Case 6

[AF2] 人工智能伺服第一张图像优先、人工智能伺服第二张图像优先

[AF3] 镜头电子手动对焦、自动对焦辅助光闪光、单次自动对焦释放优先

- [**AF4**] 无法进行自动对焦时的镜头驱动、可选择的自动对焦点、选择自动对焦区域选择模式、自动对焦区域选择方法、与方向链接的自动对焦点、初始AF点，(C)人工智能伺服AF、自动对焦点自动选择：EOS iTR AF
- [**AF5**] 手动选择自动对焦点的方式、对焦时自动对焦点显示、取景器显示亮起、取景器中的自动对焦状态、自动对焦微调
- [**▶2**] 幻灯片播放（设置）、用进行图像跳转
- [**▶3**] 高光警告、显示自动对焦点、回放网格线、显示柱状图、短片播放计时、放大倍率（约）
- [**🔧1**] 文件编号、自动旋转、Eye-Fi设置
- [**🔧2**] 自动关闭电源、液晶屏的亮度、取景器显示、记录GPS位置
- [**🔧3**] 自动清洁、使用 **INFO** 按钮显示的内容、 **RATE** 按钮功能、HDMI帧频
- [**🔧.1**] 曝光等级增量、ISO感光度设置增量、包围曝光自动取消、包围曝光顺序、包围曝光拍摄数量、安全偏移、对新光圈维持相同曝光
- [**🔧.2**] 快门速度范围设置、光圈范围设置、连拍速度
- [**🔧.3**] 实时显示拍摄区域显示、Tv/Av设置时的转盘转向、多功能锁、自定义控制按钮
- [**🔧.4**] 添加裁切信息、默认删除选项



我的菜单设置不会被注册在自定义拍摄模式下。



- 即使当模式转盘设为<**C1**>、<**C2**>或<**C3**>时，仍可以改变拍摄功能设置和菜单设置。
- 通过按下<**INFO.**>按钮，可以查看<**C1**>、<**C2**>和<**C3**>下注册的拍摄模式（第468-469页）。

15

参考

本章提供相机功能、系统附件等参考信息。



认证徽标

选择 [**4**: 认证徽标显示] 并按 <GET> 显示相机认证的某些徽标。可在本使用说明书中、相机机身上以及相机的包装上找到其他认证徽标。

INFO. 按钮功能

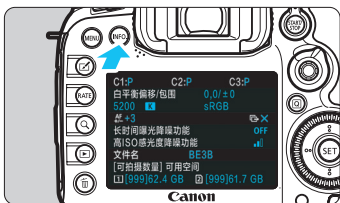

如果在相机处于拍摄就绪状态时按 <INFO.>按钮，会依次显示 [显示相机设置]、[电子水准仪] (第75页) 和 [显示拍摄功能] (第469页) 屏幕。



在 [43] 设置页下，您可以用 [使用 INFO 按钮显示的内容] 选择按下 <INFO.> 按钮时显示的选项。

- 选择所需显示选项并按下 <SET> 添加勾选标记 [✓]。
- 完成选择后，选择 [确定]。

- 请注意，您无法解除所有三个显示选项的 [✓]。
- 所有语言的 [显示相机设置] 示例屏幕都以英文显示。
- 即使您解除勾选 [电子水准仪] 以使其不出现，当您在实时显示拍摄和短片拍摄中按下 <INFO.> 按钮时仍然会出现电子水准仪。

相机设置

注册在模式转盘的 **C1 C2 C3** 位置的拍摄模式 (第464页)

(第171页)

(第133页)

(第42、151页)



(第172、173页)

(第187页)

某些图像的传输失败* (第427页)



(第178页)

(第176页)

* 该图标在某些图像的传输失败时显示。

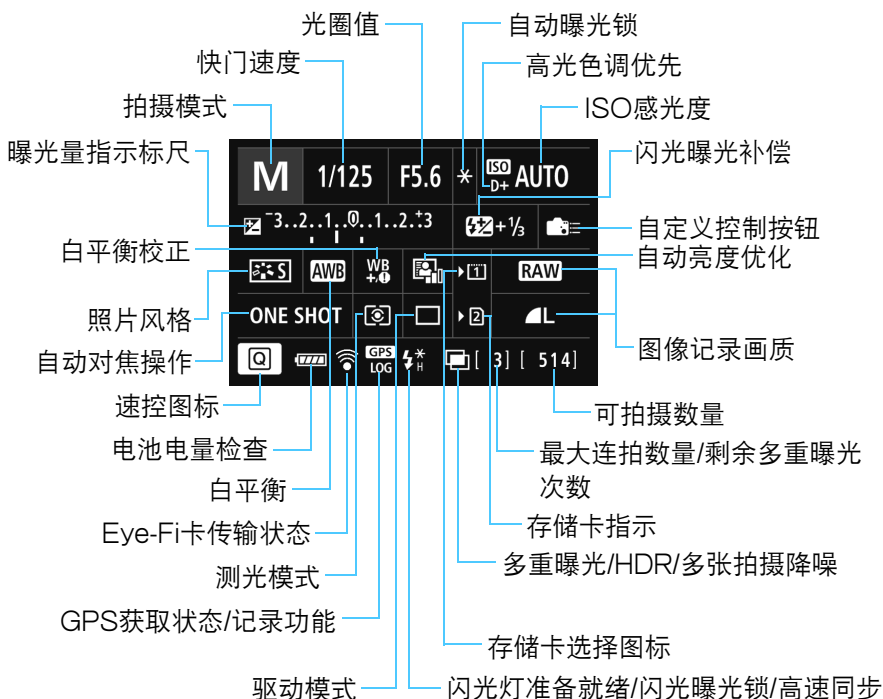
拍摄功能设置



- 按下<Q>按钮会启用拍摄设置的速控（第61页）。
- 当按<WB·>、<DRIVE·AF>、<·ISO>或<>按钮时，出现设置屏幕并且可以使用<>、<>、<M-Fn>或<>进行设定。



如果在显示“拍摄功能设置”或“电子水准仪”屏幕期间关闭电源，重新打开电源时会再次显示同一屏幕。要取消该显示，请按下<INFO.>按钮退出“拍摄功能设置”屏幕，然后关闭电源开关。

MENU 检查电池信息

您可以在液晶监视器上查看电池的状态。每个电池LP-E6N/LP-E6具有唯一的序列号，您可以为相机注册多个电池。使用此功能时，您可以检查所注册电池的剩余电量和操作记录。



选择 [电池信息] 。

- 在 [43] 设置页下，选择 [电池信息]，然后按下 < (SET) >。
- ▶ 出现电池信息屏幕。

电池位置



所使用的电池型号或家用电源。

同时显示电池电量图标（第46页）和以1%为单位显示的剩余电池电量。

当前电池电量可拍摄的数量。当给电池充电时该数字被重设。

以三个等级之一显示电池的充电性能等级。

- ■ ■ (绿)：电池的充电性能良好。
- ■ □ (绿)：电池的充电性能略微降低。
- □ □ (红)：推荐购买新电池。

- 建议使用原厂佳能电池LP-E6N/LP-E6。如果使用非原厂佳能产品的电池，相机可能不会充分发挥性能或可能会导致故障。
- 如果相机上同时安装有电池盒兼手柄BG-E16（另售）和无线文件传输器WFT-E7（Ver.2，另售），只会显示BG-E16的电池信息。不会显示WFT-E7（Ver.2）的电池信息。

- 快门释放次数是拍摄的静止图像数。（短片不计数。）
- 还会显示电池盒兼手柄BG-E16（另售）内的电池LP-E6N/LP-E6的电池信息。如果使用了5号（AA/LR6）电池，只会显示电池电量。



如果出于某些原因无法与电池通信或发生电池通信异常，会显示 [是否使用此电池?]。如果选择 [确定]，可以继续拍摄。然而，视电池而定，可能不会显示电池信息屏幕或不会正确显示电池信息。

将电池注册到相机

可以在相机中最多注册6个LP-E6N/LP-E6电池。要为相机注册多个电池，对每个电池执行以下操作。

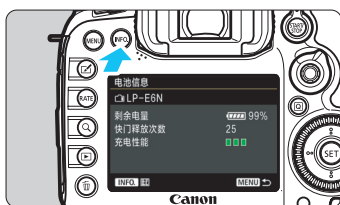

1 按下<INFO.>按钮。

- 在显示电池信息屏幕时按下<INFO.>按钮。
- ▶ 将出现电池记录屏幕。
- ▶ 如果电池尚未注册，将以灰色显示。



2 选择 [注册] 。

- ▶ 会出现确认对话框。

3 选择 [确定] 。

- ▶ 电池将被注册，并重新出现电池记录屏幕。
- ▶ 以灰色显示的电池号码现在将以白色显示。
- 按下<MENU>按钮。重新出现电池信息屏幕。



- 如果安装了使用5号（AA/LR6）电池的电池盒兼手柄BG-E16（另售）或相机由交流电适配器套装ACK-E6（另售）供电，则无法注册电池。
- 如果已注册了6个电池，无法选择 [注册]。要删除不需要的电池信息，请参阅第473页。

在电池上贴序列号标签

使用市售的标签为所有注册的电池LP-E6N/LP-E6标记各自的序列号会较为方便。

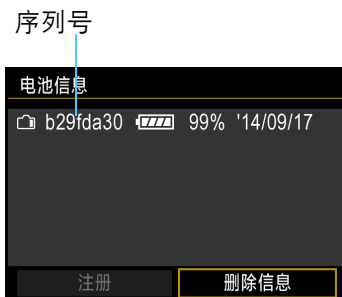

1 将序列号写在标签上。

- 将电池记录屏幕上显示的序列号写在一张约25毫米 x 15毫米尺寸的标签上。

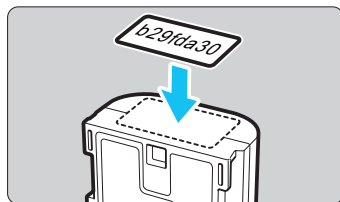

2 取出电池并粘贴标签。

- 将电源开关置于<OFF>。
- 打开电池仓盖，取出电池。
- 如图所示粘贴标签（在没有电子触点的一侧）。
- 对所有电池重复本操作，以便您容易看到序列号。

- 请不要将标签粘贴在步骤2中图示以外的任何部分。否则，位置不当的标签可能会阻碍插入电池或导致无法打开相机。
- 如果使用电池盒兼手柄BG-E16（另售），反复装入和取出电池可能会使标签剥落。如果标签剥落，请粘贴新的标签。

检查所注册电池的剩余电量

您可以检查任意电池（即使没有安装）的剩余电量和最后一次使用的日期。

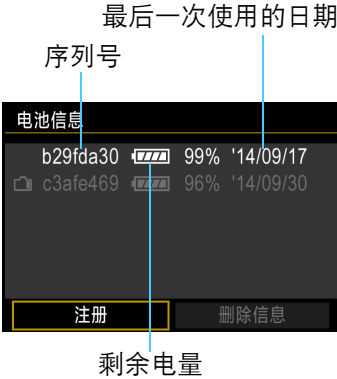

寻找序列号。

- 参阅电池的序列号标签并在电池记录屏幕上寻找电池的序列号。
- ▶ 您可以检查各个电池的剩余电量和最后一次使用的日期。

删除所注册的电池信息

1 选择 [删除信息]。

- 按照第471页上的步骤2选择 [删除信息]，然后按下<SET>。

2 选择要删除的电池信息。

- 选择要删除的电池信息，然后按下<SET>。
- ▶ 会出现 [✓]。
- 要删除其他电池的信息，重复此步骤。

3 按下<返回>按钮。

- ▶ 会出现确认对话框屏幕。

4 选择 [确定]。

- ▶ 电池信息将被删除，然后重新出现步骤1中的屏幕。

使用家用电源插座供电

使用交流电适配器套装ACK-E6（另售），可以将相机连接到家用电源插座，而无需担心剩余电池电量。

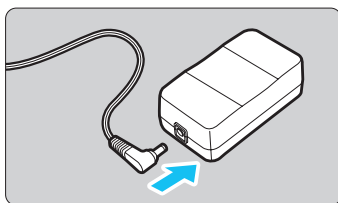

1 连接直流电连接器的插头。

- 将直流电连接器的插头连接到交流电适配器插座。

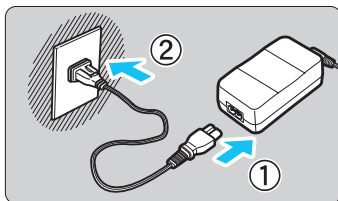

2 连接电源线。

- 如图所示连接电源线。
- 使用完相机后，从电源插座上拔下电源插头。

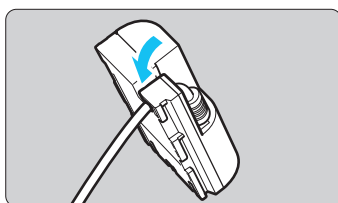

3 将电源线放在凹槽内。

- 请小心地插入直流电连接器的电源线，注意不要损坏电源线。

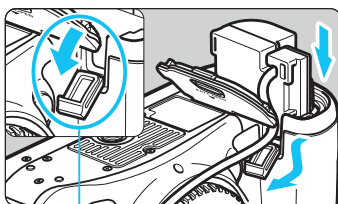

4 插入直流电连接器。

- 打开电池仓盖并打开直流电连接器电源线孔盖。
- 将直流电连接器牢固插入，直到其锁定到位，然后将电源线穿过孔。
- 关闭仓盖。

直流电连接器电源线孔

当相机的电源开关置于<ON>时，请勿连接或断开电源线或直流电连接器。

📶 使用Eye-Fi卡

使用已设置好的市售Eye-Fi卡时，可将所拍摄的图像自动传输到计算机或经由无线局域网将图像上传到在线服务。

图像传输是Eye-Fi卡的功能之一。有关如何设置和使用Eye-Fi卡或排除各种图像传输故障的说明，请参阅Eye-Fi卡的使用说明书或与卡的制造商联系。

❗ 本相机不保证支持Eye-Fi卡功能（包括无线传输）。当Eye-Fi卡出现问题时，请向卡的制造商确认。另外请注意，Eye-Fi卡的使用在很多国家和地区都需要获得许可。没有得到许可的Eye-Fi卡是不允许使用的。如果不清楚Eye-Fi卡在您的所在地是否已得到使用许可，请与该卡的制造商联系。

1 插入Eye-Fi卡（第41页）。

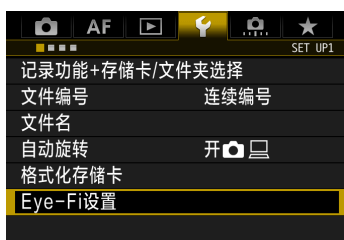

2 选择 [Eye-Fi设置]。

- 在 [ 1] 设置页下，选择 [Eye-Fi设置]，然后按下 <SET>。
- 只在相机中插有Eye-Fi卡时显示此菜单。

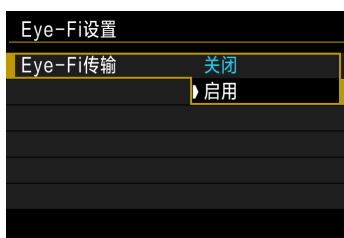

3 启用Eye-Fi传输。

- 选择 [Eye-Fi传输]，然后按下 <SET>。
- 选择 [启用]，然后按下 <SET>。
- 如果设定 [关闭]，即使在插有Eye-Fi卡时，也不会进行自动传输（传输状态图标 ）。



4 显示连接信息。

- 选择 [连接信息]，然后按下 < (SET) >。



5 查看 [无线访问点的SSID:]。

- 查看 [无线访问点的SSID:] 是否显示无线访问点。
- 还可以查看Eye-Fi卡的MAC地址和固件版本。
- 按下 < MENU > 按钮退出菜单。

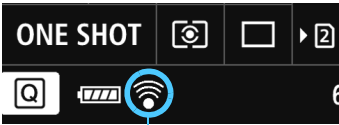



传输状态图标

6 拍摄照片。

- ▶ 照片被传输并且 < (无线信号) > 图标从灰色 (未连接) 切换为下列图标之一。
- 对于已传输的图像，在拍摄信息显示中显示 (第357页)。

- | | | | |
|--|--------------|---|---------------|
| | (灰色) 未连接 | : | 未连接无线访问点。 |
| | (闪烁) 正在连接... | : | 正在连接无线访问点。 |
| | (点亮) 已连接上 | : | 已建立与无线访问点的连接。 |
| | (↑) 传输中... | : | 正在向访问点传输图像。 |

有关使用Eye-Fi卡的注意事项

- 如果显示“”，在获取卡的信息时发生错误。关闭相机的电源开关并重新打开。
- 即使 [Eye-Fi传输] 设定为 [关闭]，仍然可能传输信号。在医院、机场和其他禁止无线传输的地方，请从相机中取出Eye-Fi卡。
- 如果图像传输不工作，请检查Eye-Fi卡和计算机设置。有关详细信息，请参阅卡的使用说明书。
- 根据无线局域网的连接状况，图像传输可能需要更长时间或可能被中断。
- 传输过程中Eye-Fi卡可能会变热。
- 电池电量将消耗得更快。
- 在图像传输期间，自动关闭电源将无效。
- 如果插入了Eye-Fi卡以外的无线局域网卡，不会出现 [Eye-Fi设置]。此外，不会出现传输状态图标<>。

系统图

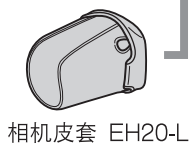
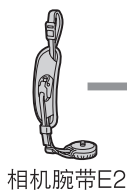
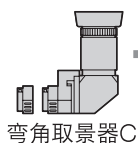
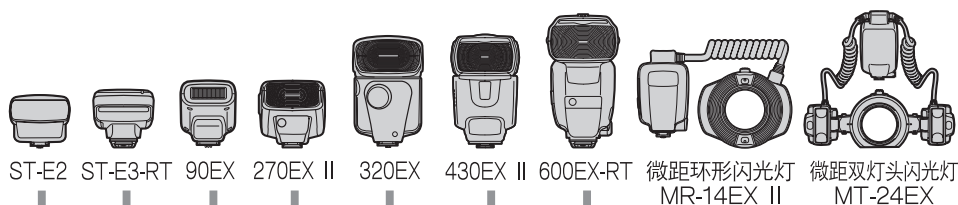

随机附件

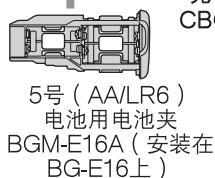
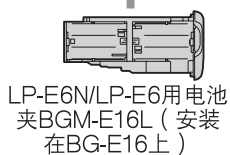
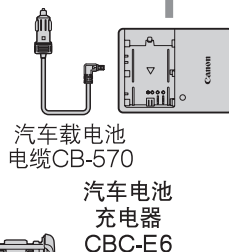
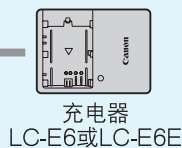
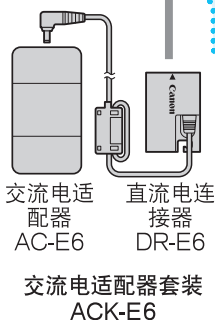
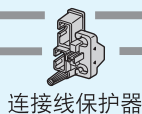
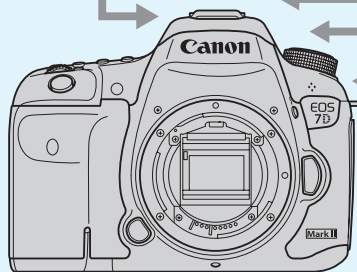
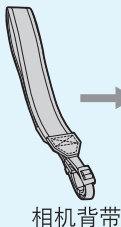

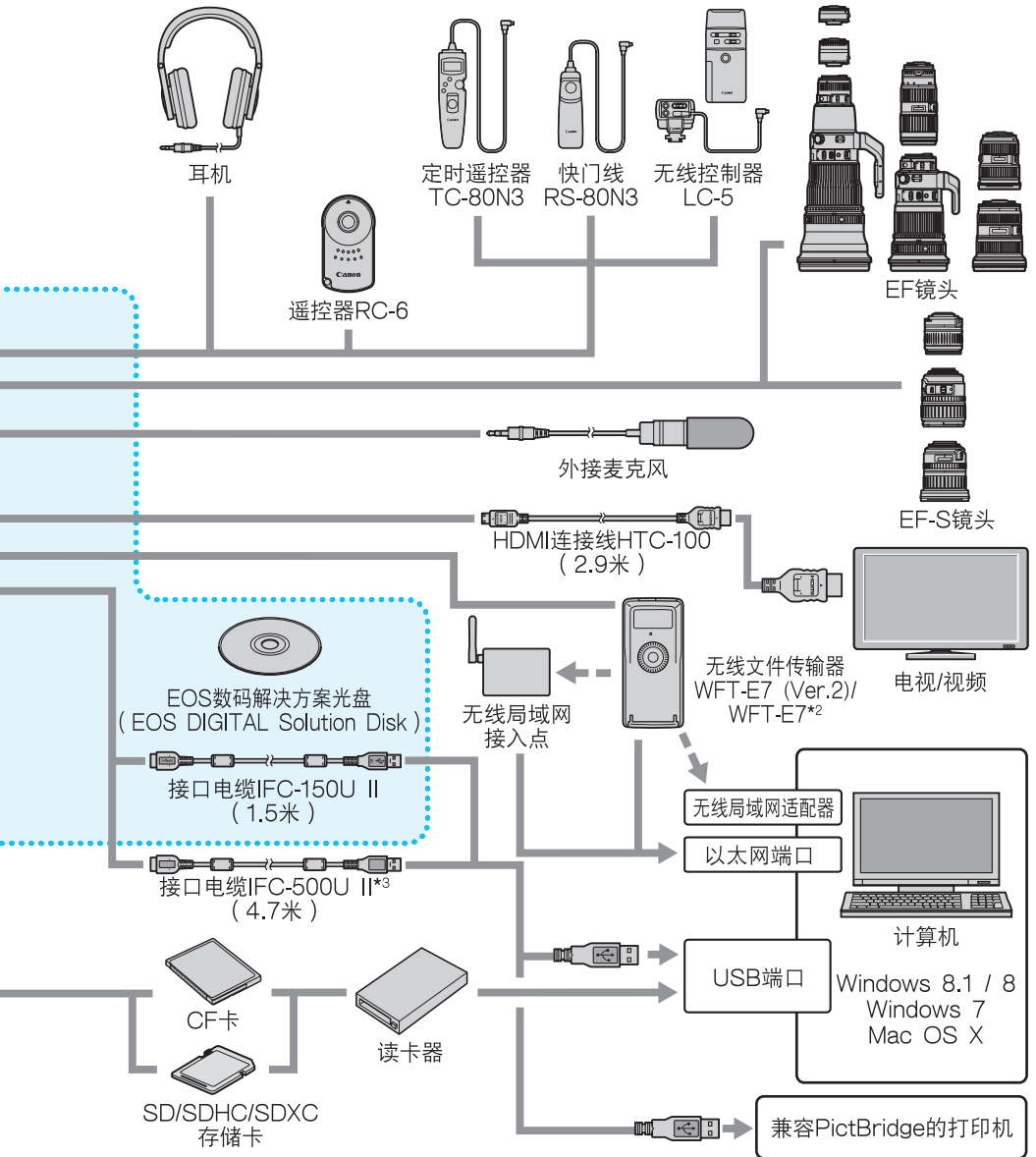

*1: 还可以使用电池LP-E6。

*2: 要使用旧型号的WFT-E7 (非版本2) 时, 必须更新固件并且必须使用接口电缆 IFC-40AB II或IFC-150AB II。

*3: 使用IFC-500U II时, 通信速度将相当于Hi-Speed USB (USB 2.0)。

* 所有连接线/电缆长度均为近似值。

各拍摄模式的可用功能表

静止图像拍摄

●：自动设置 ○：用户可选 □：不可选/关闭

功能		A+	P	Tv	Av	M	B
可选择所有图像画质设置		○	○	○	○	○	○
ISO感光度	自动设定/自动ISO	●	○	○	○	○	○
	手动设定	□	○	○	○	○	○
照片风格	自动设定/自动	●	○	○	○	○	○
	手动选择	□	○	○	○	○	○
白平衡	自动	●	○	○	○	○	○
	预设	□	○	○	○	○	○
	用户自定义	□	○	○	○	○	○
	色温设置	□	○	○	○	○	○
	矫正/包围	□	○	○	○	○	○
自动亮度优化		●	○	○	○	○	○
长时间曝光降噪功能		□	○	○	○	○	○
高ISO感光度降噪功能		●	○	○	○	○	○
高光色调优先		□	○	○	○	○	○
镜头像差校正	周边光量校正	○	○	○	○	○	○
	色差校正	○	○	○	○	○	○
	失真校正	○	○	○	○	○	○
防闪烁拍摄		●	○	○	○	○	○
色彩空间	sRGB	●	○	○	○	○	○
	Adobe RGB	□	○	○	○	○	○
自动对焦	单次自动对焦	□	○	○	○	○	○
	人工智能伺服自动对焦	□	○	○	○	○	○
	人工智能自动对焦	●	○	○	○	○	○
	自动对焦区域选择模式	□	○	○	○	○	○
	自动对焦点	●	○	○	○	○	○
	手动对焦 (MF)	○	○	○	○	○	○
	自动对焦辅助光	●*1	○	○	○	○	○
	自动对焦微调	□	○	○	○	○	○
	☺ (面部)+追踪*2	○	○	○	○	○	○
	自由移动多点*2	○	○	○	○	○	○
	自由移动1点*2	○	○	○	○	○	○
连续自动对焦*2	○	○	○	○	○	○	

功能			P	Tv	Av	M	B
测光	评价测光	●	○	○	○	○	○
	局部测光		○	○	○	○	○
	点测光		○	○	○	○	○
	中央重点平均测光		○	○	○	○	○
曝光	程序偏移		○				
	自动曝光锁		○	○	○	*3	
	曝光补偿		○	○	○	○*4	
	自动包围曝光		○	○	○	○	
	景深预览		○	○	○	○	○
	HDR拍摄		○	○	○	○	
	多重曝光		○	○	○	○	○
	间隔定时器*5	○	○	○	○	○	
	B门定时器						○
驱动	单拍	○	○	○	○	○	○
	高速连拍	○	○	○	○	○	○
	低速连拍	○	○	○	○	○	○
	静音单拍	○	○	○	○	○	○
	静音连拍	○	○	○	○	○	○
	10秒自拍/遥控	○	○	○	○	○	○
	2秒自拍/遥控	○	○	○	○	○	○
内置闪光灯	自动闪光	○					
	闪光开（始终闪光）	○	○	○	○	○	○
	闪光关	○	○	○	○	○	○
	减轻红眼 开/关	○	○	○	○	○	○
	闪光曝光锁		○	○	○	○	○
	闪光曝光补偿		○	○	○	○	○
	无线控制		○	○	○	○	○
外接闪光灯	功能设置		○	○	○	○	○
	自定义功能设置		○	○	○	○	○
实时显示拍摄		○	○	○	○	○	
速控		○	○	○	○	○	

*1: 如果内置闪光灯设为<>, 自动对焦辅助光不会发射。

*2: 只能在实时显示拍摄时设定。

*3: 使用自动ISO, 可以设定固定的ISO感光度。

*4: 只能在设定自动ISO时设定。

*5: 只能在取景器拍摄时设定。













短片拍摄

●：自动设置 ○：用户可选 □：不可选/关闭

功能		短片					静止图像  *1			
			P/B	Tv	Av	M		P/B/Tv/Av	M	
										
可选择所有图像画质设置（短片）		○	○	○	○	○				
可选择所有图像画质设置（静止图像）							○			○
ISO感光度	自动设定/自动ISO	●	●	●	●	○	●	●		○
	手动设定					○				○
照片风格	自动设定/自动	●	○	○	○	○	●	○		○
	手动选择		○	○	○	○		○		○
白平衡	自动	●	○	○	○	○	●	○		○
	预设		○	○	○	○		○		○
	用户自定义		○	○	○	○		○		○
	色温设置		○	○	○	○		○		○
	矫正		○	○	○	○		○		○
	包围							○		○
自动亮度优化		●	○	○	○	○	●	○		○
长时间曝光降噪功能										
高ISO感光度降噪功能*2		●	○	○	○	○	●	○		○
高光色调优先			○	○	○	○		○		○
镜头像差校正	周边光量校正	○	○	○	○	○	○	○		○
	色差校正	○	○	○	○	○	○	○		○
	失真校正									
色彩空间	sRGB	●	●	●	●	●	●	○		○
	Adobe RGB							○		○
自动对焦	 +追踪	○	○	○	○	○	○	○		○
	自由移动多点	○	○	○	○	○	○	○		○
	自由移动1点	○	○	○	○	○	○	○		○
	手动对焦（MF）	○	○	○	○	○	○	○		○
	短片伺服自动对焦	○	○	○	○	○	○	○		○

*1：  图标指示短片拍摄期间的静止图像拍摄。

*2：无法设定多张拍摄降噪。

功能		短片					静止图像  *1			
			P/B	Tv	Av	M		P/B/Tv/Av	M	
										
测光		●	●	●	●	●	●	●	●	
曝光	程序偏移									
	自动曝光锁		○	○	○	*3		○	*3	
	曝光补偿		○	○	○	○*4		○	○*4	
	自动包围曝光									
	景深预览									
驱动	单拍					○	○	○	○	
	高速连拍					○	○	○	○	
	低速连拍					○	○	○	○	
	静音单拍					○	○	○	○	
	静音连拍					○	○	○	○	
	10秒自拍/遥控*5					○	○	○	○	
	2秒自拍/遥控*5					○	○	○	○	
内置闪光灯/外接闪光灯										
录音		○	○	○	○	○				
时间码		○	○	○	○	○				
速控		○	○	○	○	○	○	○	○	

*3：使用自动ISO，可以设定固定的ISO感光度。

*4：使用自动ISO，可以设定曝光补偿。

*5：只在开始拍摄短片之前工作。

菜单设置

取景器拍摄和实时显示拍摄

📷：拍摄1（红）

页码

图像画质	RAW / M RAW / S RAW	149
	📷L / 📷L / 📷M / 📷M / 📷S1 / 📷S1 / S2 / S3	
图像确认时间	关/2秒/4秒/8秒/持续显示	70
提示音	启用/关闭	69
未装存储卡释放快门	启用/关闭	42
镜头像差校正	周边光量校正：启用/关闭	181
	色差校正：启用/关闭	
	变形校正：关闭/启用	
闪光灯控制	闪光灯闪光/E-TTL II测光/光圈优先模式下的闪光同步速度/内置闪光灯功能设置/外接闪光灯功能设置/外接闪光灯的自定义功能设置/清除设置	262

- 📷 在<📷+>模式下，不显示加阴影的菜单选项。
- [📷1：图像画质] 下显示的项目取决于 [📷1：记录功能+存储卡/文件夹选择] 下的 [记录功能]（第146页）设置。如果设定了 [分别记录]，为各存储卡设定图像画质。
- 拍摄短片时，不显示某些菜单项目。此外，不会出现 [📷6] 设置页。









📷：拍摄2（红）

页码

曝光补偿/自动包围曝光设置	以1/3和1/2级为单位调节、±5级（自动包围曝光±3级）	226 227
ISO感光度设置	ISO感光度/ISO感光度范围/自动ISO范围/最低快门速度	154
自动亮度优化	关闭/弱/标准/强	175
	在M或B模式下关闭	
白平衡	         （约2500 - 10000）	168
自定义白平衡	手动设置白平衡	169
白平衡偏移/包围	白平衡校正：9级B/A/M/G色彩偏移 白平衡包围曝光：B/A和M/G包围偏移，以1级为单位，±3级	172
色彩空间	sRGB/Adobe RGB	187

* 短片拍摄期间，[曝光补偿/AEB] 将为 [曝光补偿]。



📷：拍摄3（红）

照片风格	 自动/  标准/  人像/  风光/  中性/  可靠设置/  单色/  用户定义1-3	160
长时间曝光降噪功能	关闭/自动/启用	178
高ISO感光度降噪功能	关闭/弱/标准/强/多张拍摄降噪	176
高光色调优先	关闭/启用	180
除尘数据	获取用EOS软件清除尘点时使用的数据	407
多重曝光	多重曝光/多重曝光控制/曝光次数/保存源图像/连续多重曝光	238
HDR模式	调整动态范围/效果/连续HDR/自动图像对齐/保存源图像	233





：拍摄4*（红）



页码

减轻红眼 开/关	关闭/启用	256
间隔定时器	关闭/启用（间隔/张数）	250
B门定时器	关闭/启用（曝光时间）	231
防闪烁拍摄	关闭/启用	185
反光镜预升	关闭/启用	246

* 在<+>模式下，这些菜单选项显示在 [2] 下。

：拍摄5*（红）

实时显示拍摄	启用/关闭	287
自动对焦方式	 +追踪/自由移动多点/自由移动1点	299
连续自动对焦	关闭/启用	294
显示网格线	关/3x3  /6x4  /3x3+对角 	295
长宽比	3:2 / 4:3 / 16:9 / 1:1	295
曝光模拟	启用/  期间/关闭	296

* 在<+>模式下，这些菜单选项显示在 [3] 下。

：拍摄6（红）

静音实时显示拍摄	模式1/模式2/关闭	297
测光定时器	4秒/8秒/16秒/30秒/1分/10分/30分	298

AF: AF1 (紫)

页码

Case 1	通用多用途设置	109
Case 2	忽略可能的障碍物, 连续追踪被摄体	109
Case 3	对突然进入自动对焦点的被摄体立刻对焦	110
Case 4	对于快速加速或减速的被摄体	110
Case 5	对于向任意方向快速不规则移动的被摄体 (在单点自动对焦模式下禁用)	111
Case 6	适用于移动速度改变且不规则移动的被摄体 (在单点自动对焦模式下禁用)	112

AF: AF2 (紫)







人工智能伺服第一张图像优先	释放优先/同等优先/对焦优先	117
人工智能伺服第二张图像优先	拍摄速度优先/同等优先/对焦优先	118

AF: AF3 (紫)

镜头电子手动对焦	单次自动对焦后启用/单次自动对焦后关闭/自动对焦模式下关闭	119
自动对焦辅助光发光	启用/关闭/只发射外接闪光灯自动对焦辅助光/只发射红外自动对焦辅助光	120
单次自动对焦释放优先	释放优先/对焦优先	121

AF: AF4 (紫)

页码

无法进行自动对焦时的镜头驱动	继续对焦搜索/停止对焦搜索	122
可选择的自动对焦点	65点/21点/9点	123
选择自动对焦区域选择模式	手动选择: 定点自动对焦/手动选择: 单点自动对焦/扩展自动对焦区域:  /扩展自动对焦区域: 周围/手动选择: 区域自动对焦/手动选择: 大区域自动对焦/自动选择: 65点自动对焦	124
自动对焦区域选择方法	 → M-Fn按钮/  → 主拨盘	125
与方向链接的自动对焦点	水平/垂直方向相同 / 不同的自动对焦点: 区域+点 / 不同的自动对焦点: 仅限点	125
初始AF点, (C) 人工智能伺服AF	所选初始(C) 自动对焦点/手动     自动对焦点/自动	127
自动对焦点自动选择: EOS iTR AF	启用/关闭	128

AF: AF5 (紫)

手动选择自动对焦点的方式	在自动对焦区域的边缘停止/连续	129
对焦时自动对焦点显示	选定 (持续显示) /全部 (持续显示) /选定 (自动对焦前, 合焦时) /选定 (合焦时) /关闭显示	130
取景器显示照明	自动/启用/关闭	131
	人工智能伺服AF期间的AF点: 不点亮/点亮	
取景器中的自动对焦状态	在视野内显示/在视野外显示	132
自动对焦微调	关闭/所有镜头统一调整/按镜头调整	133

▶：回放1（蓝）

页码

保护图像	保护图像	368
旋转图像	旋转图像	367
删除图像	删除图像	392
打印指令	指定要打印的图像（DPOF）	424
相册设置	为相册指定图像	429
图像复制	在存储卡之间复制图像	388
RAW图像处理	处理RAW图像	398

▶：回放2（蓝）

调整尺寸	降低JPEG图像的像素计数	403
评分	[OFF]/[*]/[*]/[*]/[*]/[*]	371
幻灯片播放	设定回放说明/显示时间/重复和开始自动回放	382
图像传输	图像选择/传输 / RAW+JPEG传输	427
用  进行图像跳转	1张/10张/100张/日期/文件夹/短片/静止图像/保护/评分	362



▶：回放3（蓝）

高光警告	关闭/启用	359
显示自动对焦点	关闭/启用	359
回放网格线	关/3x3 井 /6x4 井井 /3x3+对角 井井	355
显示柱状图	亮度/RGB	360
短片播放计时*	记录时间/时间码	340
放大倍率（约）	1倍(不放大)/2倍(从中央放大)/4倍(从中央放大)/ 8倍(从中央放大)/10倍(从中央放大)/实际大小 (从选定点)/与上次放大倍率相同(从中央)	365
经由HDMI控制	关闭/启用	386

* 该设置与 [ 5（短片）] 设置页下的 [时间码] 的 [短片播放计时] 相链接。

🔑：设置1（黄）

页码



记录功能+存储卡/文件夹选择	记录功能： 标准/自动切换存储卡/分别记录/记录到多个媒体	146
	记录/播放 / 播放：[1] / [2]	148
	文件夹：创建和选择文件夹	188
文件编号	连续编号/自动重设/手动重设	193
文件名	预设代码/用户设置1/用户设置2	190
自动旋转	开   / 开  / 关	395
格式化存储卡	通过格式化删除存储卡中的数据	67
Eye-Fi设置	当插有市面有售的Eye-Fi卡时显示	475

🔑：设置2（黄）

自动关闭电源	1分/2分/4分/8分/15分/30分/关闭	69
液晶屏的亮度	自动：可调节为三个亮度等级之一	394
	手动：可调节为七个亮度等级之一	
日期/时间/区域	日期（年、月、日）/时间（小时、分、秒）/ 夏令时/时区设置	47
语言 	选择界面语言	49
取景器显示	取景器水准仪：隐藏/显示	75
	显示取景器网格线：关闭/启用	74
	在取景器中显示/隐藏： 拍摄模式/白平衡/驱动模式/自动对焦操作/测光模式/图像画质/闪烁检测	77
GPS/数字罗盘设置	设定GPS和数字罗盘功能	197

🔑：设置3（黄）

页码

视频制式	用于NTSC/用于PAL	330 385
电池信息	电源/剩余电量/快门释放次数/充电性能/电池注册/序列号/电池记录	470
清洁感应器	自动清洁  ：启用/关闭	406
	立即清洁 	
	手动清洁	409
使用 INFO 按钮显示的内容	显示相机设置/电子水准仪/显示拍摄功能	468
RATE 按钮功能	评分/保护	371 370
HDMI帧频*	自动/59.94i/50.00i/59.94p/50.00p/23.98p	350
通信设置	当安装有WFT-E7（Ver.2，另售）时显示。	-

* 根据 [视频制式] 设置的不同，屏幕上显示的选项会有所不同。

🔑：设置4（黄）

自定义拍摄模式（C1-C3）	将当前的相机设置注册到模式转盘的 C1 、 C2 和 C3 位置	464
清除全部相机设置	重设相机至默认设置	70
版权信息	显示版权信息/输入作者名称/输入版权详细内容/删除版权信息	195
认证徽标显示	显示相机的一些认证徽标	467
 固件版本	选择以更新相机、镜头、闪光灯或无线文件传输器的固件	-

 当使用GPS功能或无线文件传输器时，请务必查看使用国家和地区，并遵守所在国家或地区的法律和法规使用本设备。

☑：自定义功能（橙）

页码

C.Fn1: Exposure (曝光)	根据需要自定义相机功能	434
C.Fn2: Exposure/ Drive (曝光/驱动)		438
C.Fn3: Display/ Operation (显示/操作)		440
C.Fn4: Others (其他)		443
C.Fn5: Clear (清除)	清除全部自定义功能设置	433





★：我的菜单（绿）



添加我的菜单设置页	添加我的菜单设置页1-5	459
删除全部我的菜单设置页	删除全部我的菜单设置页	462
删除全部项目	删除我的菜单设置页1-5下的全部项目	462
显示菜单	正常显示/从我的菜单设置页显示/只显示我的菜单设置页	463

短片拍摄

 拍摄4*¹ (短片) (红)

页码











短片伺服自动对焦	启用/关闭	342
自动对焦方式	 +追踪/自由移动多点/自由移动1点	343
显示网格线	关/3x3  /6x4  /3x3+对角 	344
短片记录画质	MOV/MP4	330
	短片记录尺寸： • 1920x1080/1280x720/640x480 • NTSC: 59.94p/29.97p/23.98p PAL: 50.00p/25.00p • ALL-I (编辑用) / IPB (标准) / IPB (轻)	331
	24.00p: 关闭/启用	333
录音* ²	录音: 自动/手动/关闭	336
	录音电平	
	风声抑制: 关闭/启用	
	衰减器: 关闭/启用	
短片伺服自动对焦速度	启用条件: 始终开启/拍摄期间	345
	自动对焦速度: 慢 (4、3、2、1) /标准	
短片伺服自动对焦追踪灵敏度	锁定 (-1、-2) /0/敏感 (+1、+2)	346



* 在< >模式下, 这些菜单选项显示在 [ 2] 下。

* 在< >拍摄模式下, [录音] 设置将为 [开] [关]。



 拍摄5*¹ (短片) (红)

页码

静音实时显示拍摄	模式1/模式2/关闭	347
测光定时器	4秒/8秒/16秒/30秒/1分/10分/30分	347
时间码	计数/开始时间设置/短片记录计时/短片播放计时* ² /HDMI/丢帧* ³	339
静音控制	启用  /关闭 	338
 按钮功能	 AF /  /  /  /  AF /  /  / 	348
HDMI输出+液晶	无镜像/镜像	348

*1: 在< >模式下, 这些菜单选项显示在 [ 3] 下。

*2: 该设置与 [ 3] 设置页下的 [短片播放计时] 相链接。

*3: 当设定了  (59.94帧/秒) 或  (29.97帧/秒) 时显示。

故障排除指南

如果相机出现故障，请先参阅本故障排除指南。如果本故障排除指南不能解决问题，请联系经销商或附近的佳能快修中心。

电源相关问题

电池无法充电。

- 如果电池的剩余电量为94%或更高，电池将不会被充电（第470页）。
- 请勿使用原厂电池LP-E6N/LP-E6以外的任何电池。

充电器的指示灯以高速闪烁。

- 如果（1）充电器或电池有问题，或（2）与电池的通信失败（非佳能电池），保护电路将停止充电，并且充电指示灯将以橙色快速闪烁。（1）的情况下，从电源插座上拔下充电器的电源插头。从充电器上取下电池并重新装上。等候几分钟，然后重新将电源插头连接到电源插座。如果问题持续存在，请联系经销商或附近的佳能快修中心。

充电器的指示灯不闪烁。

- 如果充电器上安装的电池的内部温度较高，出于安全原因，充电器不会给电池充电（指示灯熄灭）。充电期间，如果出于某种原因电池的温度变高，充电会自动停止（指示灯闪烁）。当电池温度降低时，充电会自动重新开始。

即使当电源开关置于<ON>时，相机也不能操作。

- 确保电池仓盖关闭（第40页）。
- 确保将电池正确装入相机（第40页）。
- 给电池充电（第38页）。
- 确保存储卡插槽盖关闭（第41页）。

即使在电源开关为<OFF>时，数据处理指示灯仍然点亮或闪烁。

- 如果正将图像记录至存储卡时关闭电源，数据处理指示灯的亮起状态保持不变或继续闪烁几秒钟。图像记录完毕后，电源会自动关闭。

会显示 [无法与电池通信]。

- 请勿使用原厂电池LP-E6N/LP-E6以外的任何电池。
- 取出电池重新安装（第40页）。
- 如果电池触点脏污，请用软布进行清洁。

电池电量迅速耗尽。

- 使用充满电的电池（第38页）。
- 电池性能可能已降低。参见 [**▼3**: 电池信息] 查看电池的充电性能等级（第470页）。如果电池性能较差，请更换为新电池。
- 进行下列任何操作时，可拍摄数量将减少：
 - 长时间半按快门按钮。
 - 频繁地启动自动对焦但不拍摄照片。
 - 使用镜头图像稳定器。
 - 频繁使用液晶监视器。
 - 长时间持续进行实时显示拍摄或短片拍摄。
 - 使用GPS。
 - 即使在相机的电源关闭后，[GPS] 仍然设定为 [启用]。
 - Eye-Fi卡的通信功能在工作。

相机自动关机。

- 自动关闭电源功能生效。如果不希望自动关闭电源功能生效，请将 [**▼2**: 自动关闭电源] 设为 [关闭]（第69页）。
- 即使 [**▼2**: 自动关闭电源] 设为 [关闭]，不操作相机达到30分钟后液晶监视器仍然会关闭。（相机电源不关闭。）

自动关闭电源不工作。

- 在间隔定时器拍摄期间，自动关闭电源不会生效（第250页）。

拍摄相关问题

无法安装镜头。

- 本相机不能与EF-M镜头配合使用（第50页）。

取景器较暗。

- 在相机中安装已充电的电池（第38页）。

不能拍摄或记录任何图像。

- 确保正确插入存储卡（第41页）。
- 如果正在使用SD卡，将存储卡的写保护开关滑动到写入/删除设置（第41页）。
- 如果存储卡已满，请更换存储卡或删除不需要的图像以释放空间（第41、392页）。
- 如果尝试以单次自动对焦模式进行对焦但取景器中的对焦指示<●>闪烁，则无法拍摄照片。再次半按快门按钮重新自动对焦，或手动对焦（第55、140页）。

存储卡不能使用。

- 如果显示存储卡错误信息，请参阅第44或510页。

无法锁定对焦并重新构图。

- 将自动对焦操作设为单次自动对焦（第87页）。在人工智能伺服自动对焦模式下或在人工智能自动对焦模式下伺服功能生效时，无法进行对焦锁定（第83页）。

我需要完全按下快门按钮两次才能拍摄照片。

- 如果 [ 4: 反光镜预升] 设定为 [启用], 请将其设定为 [关闭]。

图像脱焦。

- 将镜头对焦模式开关设为 <AF> (第50页)。
- 轻轻地按快门按钮以防止相机抖动 (第54-55页)。
- 如果镜头有图像稳定器, 将IS开关设定为 <ON>。
- 在低光照条件下, 快门速度可能会变慢。使用较快的快门速度 (第218页)、设定较高的ISO感光度 (第154页)、使用闪光灯 (第254、259页) 或使用三脚架。

自动对焦点较少。

- 取决于所安装的镜头, 可使用的自动对焦点数目和图案会有所不同。镜头被归类为A至G的7组。请查看您的镜头属于哪一组。使用E到G组的镜头时, 可利用的自动对焦点较少 (第102-103页)。

自动对焦点闪烁或显示2个自动对焦点。

- 所注册区域的自动对焦点会闪烁 (第94、450页)。
- 显示手动选择的自动对焦点 (或区域) 和已注册的自动对焦点 (第93、450页)。

自动对焦点不以红色点亮。

- 在低光照条件下合焦时, 自动对焦点以红色点亮。
- 在 <P>、<Tv>、<Av>、<M> 和 模式下, 可以设定当合焦时, 是否让自动对焦点以红色点亮 (第131页)。

自动对焦速度根据所使用镜头的不同发生变化。

- 在实时显示拍摄和短片拍摄期间，自动对焦控制方式（使用图像感应器的相差检测或反差检测）会根据所使用的镜头类型以及功能（如放大显示）自动切换。因此自动对焦速度可能会显著变化并且对焦可能花费较长时间。

对焦花费较长时间。

- 如果设定了自由移动多点，取决于拍摄条件，对被摄体对焦可能花费较长时间。使用自由移动1点或手动对焦。
- 如果短片记录尺寸设为 **FHD 59.94P**（59.94帧/秒）或 **50.00P**（50.00帧/秒），将会使用反差检测进行自动对焦控制。



连拍速度慢。

- 根据快门速度、光圈、被摄体状况、亮度等的不同，连拍速度可能变慢（第142页）。
- 当EOS iTR AF工作时（第128页），用 **<C/AF>** 设定的最大连拍速度将约为9.5张/秒。此外，在低光照条件下，连拍速度可能会降低。
- 如果 [防闪烁拍摄] 设定为 [启用] 并且在闪烁的灯光下拍摄，连拍速度可能会变得稍慢，或连拍间隔可能会变得不规则。此外，到释放快门为止的时滞可能会比平时稍长（第185页）。

连拍时的最大连拍数量较低。

- 如果您拍摄具有微小细节（如草地等）的物体，文件尺寸会变大，实际的最大连拍数量可能会低于第151页中所述的数量。

无法设定ISO 100。无法选择ISO感光度扩展。

- 如果 [ 3: 高光色调优先] 设为 [启动], 可设定的ISO感光度范围将为ISO 200 - ISO 16000。即使用 [ISO感光度范围] 扩展可设定的ISO感光度范围, 也无法选择H1 (相当于ISO 25600) 或H2 (相当于ISO 51200)。当 [ 3: 高光色调优先] 设为 [关闭] 时, 可以设定ISO 100/125/160、H1或H2 (第180页)。

虽然设定了较低的曝光补偿, 但图像仍然显得较亮。

- 将 [ 2: 自动亮度优化] 设为 [关闭]。当设为 [弱]、[标准] 或 [强] 时, 即使设定了较低的曝光补偿或闪光曝光补偿, 图像可能仍然显得较亮 (第175页)。

同时设定了手动曝光和自动ISO的情况下无法设定曝光补偿。

- 参见第223页设定曝光补偿。
- 即使执行了曝光补偿, 也不会为闪光摄影应用该设置。

无法设定多张拍摄降噪。

- 如果图像记录画质设定为RAW或RAW+JPEG, 则无法设定 [多张拍摄降噪]。

在多重曝光拍摄期间不显示实时显示图像或短片拍摄图像。

- 如果设定了 [开: 连拍], 拍摄期间无法进行实时显示、拍摄图像后的图像确认或图像回放 (第238页)。

以 RAW 画质拍摄多重曝光图像。

- 当图像记录画质设为 **M RAW** 或 **S RAW** 时，将以 **RAW** 画质记录多重曝光图像（第245页）。

在 <Av> 模式下使用闪光灯时，快门速度变得较慢。

- 如果您在背景较暗时拍摄夜景，快门速度会自动变慢（低速同步拍摄）以便让被摄体和背景都获得适当曝光。为了防止低速快门速度，在 [ 1: 闪光灯控制] 下，将 [光圈优先模式下的闪光同步速度] 设为 [1/250-1/60秒 自动] 或 [1/250秒（固定）]（第263页）。

内置闪光灯自动升起。

- 在 < > 模式下，根据需要内置闪光灯会自动升起。

内置闪光灯连续闪光并发出声音。

- 在低光照下，内置闪光灯发出作为自动对焦辅助光（第89页）的连续闪光，以使对焦更加容易。当闪光时还会发出声音。这是正常现象，不是故障。

内置闪光灯不闪光。

- 如果在过短时间内过于频繁地使用内置闪光灯，闪光灯可能会停止闪光一段时间以保护闪光灯单元。

外接闪光灯不闪光。

- 如果在实时显示拍摄时使用非佳能闪光灯，请将 [ 6: 静音实时显示拍摄] 设为 [关闭]（第297页）。

外接闪光灯始终以全功率输出闪光。

- 如果使用EX系列闪光灯以外的闪光灯，闪光灯将始终以全功率输出闪光（第260页）。
- 当 [闪光测光模式] 的外接闪光灯自定义功能设置为 [TTL闪光测光] (自动闪光) 时，闪光灯会始终以全输出闪光（第271页）。

无法为外接闪光灯设定闪光曝光补偿。

- 如果已经使用外接闪光灯设定了闪光曝光补偿，则无法用相机设定闪光曝光补偿。当取消外接闪光灯的闪光曝光补偿时（设定为0），可以用相机设定闪光曝光补偿。

无法在<Av>模式下设定高速同步。

- 在 [ 1: 闪光灯控制] 下，将 [光圈优先模式下的闪光同步速度] 设为 [自动] (第263页)。



机身晃动时，相机会发出微弱的声音。

- 当相机的内部组件轻微移动时，您可能会听到微弱的声音。

实时显示拍摄期间，快门发出两声拍摄音。

- 如果使用闪光灯，每次拍摄时快门会发出两声拍摄音（第287页）。

在实时显示或短片拍摄期间，显示白色 或红色 图标。

- 这指示相机内部温度较高。如果显示白色 <  > 图标，静止图像的图像画质可能会降低。如果显示红色 <  > 图标，指示实时显示或短片拍摄即将自动停止（第310、351页）。

短片拍摄自动停止。

- 如果存储卡的写入速度低，短片拍摄可能会自动停止。有关可以记录短片的存储卡，请参阅第5页。要查询存储卡的写入速度，请参阅存储卡制造商的网站。
- 如果短片拍摄时间达到29分59秒，短片拍摄会自动停止。

无法使用短片伺服自动对焦。

- 短片记录尺寸设定为 **FHD 59.94P**（59.94帧/秒）或 **50.00P**（50.00帧/秒）。

无法为短片拍摄设定ISO感光度。

- 如果拍摄模式为 **<A+>**、**<P>**、**<Tv>**、**<Av>**和****，ISO感光度将被自动设定。在**<M>**模式下，您可以自由设定ISO感光度（第321页）。

当切换至短片拍摄时，手动设定的ISO感光度发生变化。

- 如果在手动曝光设定为H2（相当于ISO 51200）时拍摄短片，ISO感光度设置将会切换到H1（相当于ISO 25600）。即使切换回静止图像拍摄，ISO感光度也不会恢复为H2。

在短片拍摄期间曝光发生变化。

- 如果您在短片拍摄期间改变快门速度或光圈值，曝光的变化可能会被记录。
- 不管镜头的最大光圈是否发生变化，在短片拍摄期间进行镜头变焦都可能会导致曝光变化。曝光的变化可能会因此被记录。

在短片拍摄期间图像闪烁或出现水平条纹。

- 在短片拍摄期间荧光灯、LED照明或其他光源可能会导致闪烁、水平条纹（噪点）或不规则曝光。此外，可能会记录曝光（亮度）或色调的变化。在<M>模式下，较慢的快门速度可能会缓解问题。

短片拍摄期间被摄体看起来失真。

- 如果向左或向右快速移动相机（高速摇摄）或拍摄移动被摄体，图像可能看起来失真。

无法在短片拍摄期间拍摄静止图像。

- 短片记录尺寸设定为 **FHD 59.94P**（59.94帧/秒）或 **50.00P**（50.00帧/秒）。





在短片拍摄期间拍摄静止图像时，短片拍摄停止。

- 要在短片拍摄期间拍摄静止图像时，建议使用可以进行UDMA传输的CF卡或UHS-I SD卡。
- 为静止图像设定较低的图像画质或拍摄较少数量的连拍静止图像可能会解决问题。

时间码不准确。

- 在短片拍摄期间拍摄静止图像会导致实际时间与时间码之间发生偏差。当您想要用时间码编辑短片时，建议不要在短片拍摄期间拍摄静止图像。

操作问题

无法用<>拨盘、<>转盘、<>或<>改变设置。



- 将<LOCK▶>开关置于左侧（锁释放，第59页）。
- 检查 [ 3: 多功能锁] 设置（第442页）。

相机按钮或转盘不如期工作。

- 检查 [ 3: 自定义控制按钮] 设置（第445页）。

显示问题

菜单屏幕显示较少的设置页和选项。

- 在<>模式下，只显示某些菜单设置页和选项。将拍摄模式设为<P><Tv> <Av> <M> （第64页）。
- 在 [] 设置页下，[菜单显示] 设定为 [只显示我的菜单设置页]（第463页）。

文件名的首字符是下划线（“_”）。

- 将色彩空间设为sRGB。如果设为Adobe RGB，首字符将为下划线（第187页）。

文件名的第四个字符改变。

- 使用 [ 1: 文件名]，选择相机的专用文件名或在用户设置1中注册的文件名（第190页）。

文件编号不从0001开始。

- 如果存储卡中已含有记录图像，则图像编号可能不会从0001开始（第193页）。

显示错误的拍摄日期和时间。

- 查看设定了正确的日期和时间（第47页）。
- 检查时区和夏令时（第47-48页）。

照片中没有日期和时间。

- 照片中不显示拍摄日期和时间。日期和时间作为拍摄信息记录在图像数据中。打印时，通过使用记录在拍摄信息中的日期和时间可以在照片上打印日期和时间（第417、421页）。

显示 [###]。

- 如果存储卡上记录的图像数目超出了相机能显示的数目，会显示 [###]（第373页）。

在取景器中，自动对焦点显示速度较慢。

- 在低温条件下，出于自动对焦点显示设备（液晶）的特性，自动对焦点的显示速度可能会变慢。显示速度会在室温下恢复正常。

液晶监视器上显示的图像不清晰。

- 如果液晶监视器脏了，请用软布进行清洁。
- 在低温或高温下，液晶监视器的显示可能会显得较慢或看起来有些黑。它会在室温下恢复正常。

不出现 [Eye-Fi设置]。

- 只在相机中插有Eye-Fi卡时会出现 [Eye-Fi设置]。如果Eye-Fi卡的写保护开关设定在**LOCK**位置，将无法查看该卡的连接状态或关闭Eye-Fi卡传输（第475页）。

回放问题

部分图像以黑色闪烁。

- [3: 高光警告] 被设为 [启用] (第359页)。

图像上显示红框。

- [3: 显示自动对焦点] 被设为 [启用] (第359页)。

图像不能被删除。

- 如果图像被保护，则无法删除 (第368页)。

无法回放短片。

- 在计算机上使用ImageBrowser EX (EOS软件, 第537页) 或其他软件编辑过的短片无法用本相机回放。



回放短片时, 听见相机操作噪音。

- 如果您在短片拍摄期间操作相机的拨盘或镜头, 操作噪音也会被记录。建议使用外接麦克风 (市售) (第337页)。

短片具有静止时刻。

- 在自动曝光短片拍摄期间, 如果曝光量有显著变化, 到亮度稳定为止, 记录会暂时停止。这种情况下, 请在<M>模式下拍摄 (第320页)。

电视机上没有图像。

- 将 [ 3: 视频制式] 正确设定为 [用于NTSC] 或 [用于PAL]。
- 查看HDMI连接线的插头是否完全插入到底 (第385页)。
- 如果 [ 5: HDMI输出+液晶] 设定为 [镜像]，即使在回放期间，也不会经由HDMI输出在电视机上显示短片。

一次短片拍摄记录多个短片文件。

- 如果短片文件尺寸达到4GB，会自动创建另一个短片文件 (第335页)。

读卡器不识别存储卡。

- 根据使用的读卡器和计算机操作系统，可能无法正确识别大容量的CF卡或SDXC卡。这种情况下，使用接口电缆连接相机和计算机，然后用EOS Utility (EOS软件，第536页) 将图像传输到计算机。

无法处理RAW图像。

- 无法用本相机处理 **M RAW** 和 **S RAW** 图像。使用EOS软件Digital Photo Professional处理该图像 (第536页)。

无法调整图像尺寸。

- 无法用本相机调整 **S3** JPEG图像和 **RAW/M RAW/S RAW** 图像的尺寸 (第403页)。

清洁感应器问题

清洁感应器期间快门发出噪音。

- 如果选择了 [立即清洁 ]，快门会发出噪音，但不会拍摄照片（第406页）。

自动清洁感应器不工作。

- 如果反复以较短的间隔将电源开关设为<ON>/<OFF>，可能不会显示<>图标（第45页）。

打印相关问题

打印效果比使用说明书中所列的项目少。

- 根据打印机的不同，显示在屏幕上的内容会有所不同。本使用说明书中列出了所有可使用的打印效果（第416页）。

计算机连接问题

所连接的相机和计算机之间无法通信。

- 当使用EOS Utility（EOS软件）时，将 [ 4：间隔定时器] 设定为 [关闭]（第250页）。

无法向计算机传输图像。

- 在计算机上安装EOS软件（EOS数码解决方案光盘（EOS DIGITAL Solution Disk））（第536页）。
- 检查是否显示EOS Utility的主窗口。

错误代码

错误编号

如果相机发生故障，会显示错误信息。请按照屏幕显示说明进行操作。

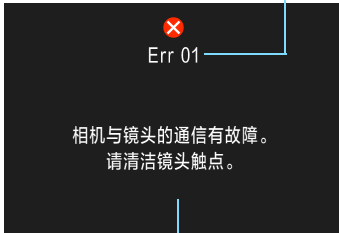

原因和对策

编号	错误信息和解决方案
01	相机与镜头的通信有故障。请清洁镜头触点。
	→ 清洁相机和镜头上的电子触点、使用佳能镜头或取出电池重新安装（第21、22、40页）。
02	无法访问存储卡*。请重新插入、更换存储卡*或使用相机格式化存储卡*。
	→ 取出并重新插入存储卡、更换存储卡或格式化存储卡（第41、67页）。
04	因存储卡*已满，无法保存图像。请更换存储卡*。
	→ 请更换存储卡、删除不需要的图像或格式化存储卡（第41、67、392页）。
05	无法升起内置闪光灯。请关闭相机后重新打开。
	→ 操作电源开关（第45页）。
06	无法进行图像感应器清洁。请关闭相机后重新打开。
	→ 操作电源开关（第45页）。
10、20 30、40 50、60 70、80 99	由于出错而无法拍摄。请关闭相机并重新打开，或者重新安装电池。
	→ 操作电源开关，取出电池重新安装，或使用佳能镜头（第40、45页）。

* 如果持续出现错误，请写下错误编号并与您最近的佳能快修中心联系。

规格

• 类型

类型:	具有内置闪光灯的自动对焦/自动曝光单镜头反光式数码相机
记录媒体:	CF卡 (支持I型, UDMA 7) SD/SDHC*/SDXC*存储卡 *兼容UHS-I存储卡。
图像感应器尺寸:	约22.4 x 15.0毫米
兼容镜头:	佳能EF系列镜头 (包括EF-S系列镜头) *不包括EF-M系列镜头 (35毫米换算焦距约为镜头上所示焦距的1.6倍)
镜头卡口:	佳能EF卡口

• 图像感应器

类型:	CMOS图像感应器
有效像素:	约2020万像素 *四舍五入为最近的10000。
长宽比:	3:2
除尘功能:	自动/手动、添加除尘数据

• 记录系统

记录格式:	相机文件系统设计规则2.0 (Design rule for Camera File System)
图像类型:	JPEG、RAW (14位, 佳能原创)、 可以同时记录RAW+JPEG
记录像素:	L (大) : 约2000万像素 (5472 x 3648) M (中) : 约890万像素 (3648 x 2432) S1 (小1) : 约500万像素 (2736 x 1824) S2 (小2) : 约250万像素 (1920 x 1280) S3 (小3) : 约35万像素 (720 x 480) RAW : 约2000万像素 (5472 x 3648) M-RAW : 约1120万像素 (4104 x 2736) S-RAW : 约500万像素 (2736 x 1824)
记录功能:	标准、自动切换存储卡、分别记录、记录到多个媒体
创建/选择文件夹:	可以
文件名:	预设代码/用户设置1/用户设置2
文件编号:	连续编号、自动重设、手动重设

• 拍摄期间的图像处理

照片风格:	自动、标准、人像、风光、中性、可靠设置、单色、用户定义1-3
-------	--------------------------------

白平衡:	具备自动、预设 (日光、阴影、阴天、钨丝灯、白色荧光灯、闪光灯)、用户自定义、色温设置 (约2500-10000K)、白平衡校正和白平衡包围曝光 * 可进行闪光灯色温信息传输
降噪:	可应用于长时间曝光和高ISO感光度拍摄
自动图像亮度校正:	具备自动亮度优化
高光色调优先:	具备
镜头像差校正:	周边光量校正、色差校正、失真校正
防闪烁:	可以

• 取景器

类型:	眼平五棱镜
视野率:	垂直/水平方向约为100% (眼点约为22毫米)
放大倍率:	约1.00倍 (-1 m^{-1} , 使用50毫米镜头对无限远处对焦)
眼点:	约22毫米 (自目镜透镜中央起 -1 m^{-1})
内置屈光度调节:	约 $-3.0 - +1.0 \text{ m}^{-1}$ (dpt)
对焦屏:	Eh-A标准屏幕, 可更换
显示网格线:	具备
电子水准仪:	具备
功能设置显示:	拍摄模式、白平衡、驱动模式、自动对焦操作、测光模式、图像画质: JPEG/RAW、闪烁检测、警告标志!、自动对焦状态
反光镜:	快回型
景深预览:	具备

• 自动对焦

类型:	TTL辅助影像重合、使用专用自动对焦感应器的相差检测
自动对焦点:	65 (十字型自动对焦点: 最多65点) * 可利用的自动对焦点、十字型对焦点和双十字型对焦点的数量根据镜头而不同。 * 中央自动对焦点在f/2.8进行双十字型对焦。 (某些最大光圈为f/2.8或更大的镜头除外)
对焦亮度范围:	EV -3 - 18 (条件: 对f/2.8敏感的中央自动对焦点、单次自动对焦、室温、ISO 100)
对焦操作:	单次自动对焦、人工智能伺服自动对焦、人工智能自动对焦、手动对焦 (MF)

自动对焦区域选择模式： 定点自动对焦（手动选择）、单点自动对焦（手动选择）、自动对焦点扩展（手动选择：上、下、左和右）、自动对焦点扩展（手动选择：周围）、区域自动对焦（手动区域选择）、大区域自动对焦（手动区域选择）、65点自动选择自动对焦

自动对焦点自动选择条件：

基于EOS iTR AF设置
（可进行结合人脸/色彩信息的自动对焦）
* iTR：智能追踪和识别

自动对焦配置工具：
人工智能伺服自动对焦特性：

Case 1 - 6

自动对焦自定义功能：
自动对焦微调：
自动对焦辅助光：

追踪灵敏度、加速/减速追踪、自动对焦点自动切换
17个功能
自动对焦微调（所有镜头统一调整或按镜头调整）
由内置闪光灯发出的短促连续闪光

• 曝光控制

测光模式：

约15万像素RGB+IR测光感应器和252区TTL测光（最大光圈时）

EOS iSA（智能被摄体分析）系统

- 评价测光（与所有自动对焦点联动）
- 局部测光（取景器中央约6%的面积）
- 点测光（取景器中央约1.8%的面积）
- 中央重点平均测光

亮度测光范围：

EV 0 - 20（室温，ISO 100）

曝光控制：

程序自动曝光（场景智能自动、程序）、快门优先自动曝光、光圈优先自动曝光、手动曝光、B门曝光

ISO感光度：
（推荐的曝光指数）

场景智能自动：自动在ISO 100 - ISO 6400之间设定
P、Tv、Av、M、B：自动ISO、ISO 100 - ISO 16000（以1/3级或整数级为单位）或ISO扩展到H1（相当于ISO 25600）或H2（相当于ISO 51200）

ISO感光度设置：

可设定ISO感光度范围、自动ISO范围和自动ISO最低快门速度

曝光补偿：

手动： ±5级间以1/3或1/2级为单位调节
自动包围曝光： ±3级间以1/3或1/2级为单位调节（可与手动曝光补偿组合使用）

自动曝光锁： 自动： 在使用评价测光的单次自动对焦模式下合焦时应用
手动： 通过自动曝光锁按钮
间隔定时器： 可设定拍摄间隔和拍摄数量
B门定时器： 可设定B门曝光时间

• HDR拍摄

动态范围调整： 自动、±1、±2、±3
效果： 自然、标准绘画风格、浓艳绘画风格、油画风格、浮雕画风格
自动图像对齐： 具备

• 多重曝光

拍摄方法： 功能/控制优先、连拍优先
多重曝光次数： 2 - 9次曝光
多重曝光控制： 加法、平均、明亮、黑暗

• 快门

类型： 电子控制焦平面快门
快门速度： 1/8000秒至30秒（总快门速度范围：可用范围随拍摄模式各异）、B门、闪光同步速度为1/250秒

• 驱动系统

驱动模式： 单拍、高速连拍、低速连拍、静音单拍、静音连拍、10秒自拍/遥控、2秒自拍/遥控
连拍速度： 高速连拍：
最快约10.0张/秒（可设定为10至2张/秒）
*使用EOS iTR AF时最大约9.5张/秒。
低速连拍：
约3.0张/秒（可设定为9至1张/秒）
静音连拍：
约4.0张/秒（可设定为4至1张/秒）
最大连拍数量： JPEG大/优：约130张（约1090张）
RAW：约24张（约31张）
RAW+JPEG大/优：约18张（约19张）
*数字基于使用8GB CF卡时的佳能测试标准（长宽比：3 x 2、ISO 100和标准照片风格）。
*括号中的数值适用于基于佳能测试标准的UDMA 7模式CF卡。

• 闪光灯

内置闪光灯:	可收回, 自动弹起式闪光灯 闪光指数: 约11 (ISO 100, 以米为单位) 闪光覆盖范围: 约15毫米镜头视角 回电时间: 约3秒
外接闪光灯:	EX系列闪光灯兼容
闪光测光:	E-TTL II 自动闪光
闪光曝光补偿:	±3级间以1/3或1/2级为单位调节
闪光曝光锁:	具备
PC端子:	具备
闪光灯控制:	内置闪光灯功能设置、外接闪光灯功能设置、外接闪光灯自定义功能设置 可经由光学传输进行无线闪光灯控制

• 实时显示拍摄

对焦方式:	全像素双核CMOS AF系统/反差检测自动对焦系统 (面部+追踪、自由移动多点、自由移动1点)、手动对焦 (可利用约5倍和10倍放大显示进行对焦确认)
连续自动对焦:	具备
对焦亮度范围:	EV 0 - 18 (室温, ISO 100)
测光模式:	评价测光 (315个区域)、局部测光 (实时显示屏幕的约10%)、点测光 (实时显示屏幕的约2.6%)、中央重点平均测光
亮度测光范围:	EV 0 - 20 (室温, ISO 100)
长宽比:	3:2、4:3、16:9、1:1
静音拍摄:	具备 (模式1和2)
显示网格线:	三种类型

• 短片拍摄

记录格式:	MOV/MP4
短片:	MPEG-4 AVC / H.264 可变 (平均) 比特率
音频:	MOV: 线性PCM、MP4: AAC
记录尺寸和帧频:	全高清晰度 (1920 x 1080): 59.94p/50.00p/29.97p/25.00p/ 24.00p/23.98p 高清晰度 (1280x720): 59.94p/50.00p/29.97p/25.00p 标清 (640x480): 29.97p/25.00p

- 压缩方法: ALL-I (编辑用/仅I)、IPB (标准)、IPB (轻)
* IPB (轻) 仅限于MP4。
- 文件尺寸: [MOV]
- 全高清晰度 (59.94p/50.00p) / IPB (标准)
: 约440MB/分钟
 - 全高清晰度 (29.97p/25.00p/24.00p/23.98p) / ALL-I
: 约654MB/分钟
 - 全高清晰度 (29.97p/25.00p/24.00p/23.98p) /
IPB (标准) : 约225MB/分钟
 - 高清晰度 (59.94p/50.00p) / ALL-I : 约583MB/分钟
 - 高清晰度 (59.94p/50.00p) / IPB (标准)
: 约196MB/分钟
 - 标清 (29.97p/25.00p) / IPB (标准)
: 约75MB/分钟
- [MP4]
- 全高清晰度 (59.94p/50.00p) / IPB (标准)
: 约431MB/分钟
 - 全高清晰度 (29.97p/25.00p/24.00p/23.98p) / ALL-I
: 约645MB/分钟
 - 全高清晰度 (29.97p/25.00p/24.00p/23.98p) /
IPB (标准) : 约216MB/分钟
 - 全高清晰度 (29.97p/25.00p) / IPB (轻)
: 约87MB/分钟
 - 高清晰度 (59.94p/50.00p) / ALL-I : 约574MB/分钟
 - 高清晰度 (59.94p/50.00p) / IPB (标准)
: 约187MB/分钟
 - 高清晰度 (29.97p/25.00p) / IPB (轻)
: 约30MB/分钟
 - 标清 (29.97p/25.00p) / IPB (标准)
: 约66MB/分钟
 - 标清 (29.97p/25.00p) / IPB (轻)
: 约23MB/分钟
- 存储卡要求:
(读写速度)
- [CF卡]
- ALL-I: 30MB/秒或更快
 - IPB (标准)、Full HD 59.94p/50.00p: 30MB/秒或更快
 - IPB (标准)、上述以外: 10MB/秒或更快
 - IPB (轻): 10MB/秒或更快 (仅限于MP4)

	[SD卡]
	ALL-I: 20MB/秒或更快
	IPB (标准)、Full HD 59.94p/50.00p: 20MB/秒或更快
	IPB (标准)、上述以外: 6MB/秒或更快
	IPB (轻): 4MB/秒或更快 (仅限于MP4)
对焦方式:	与实时显示拍摄的对焦相同
	可自定义短片伺服自动对焦
测光模式:	使用图像感应器进行中央重点平均测光和评价测光
	* 由对焦方式自动设定。
亮度测光范围:	EV 0 - 20 (室温, ISO 100)
曝光控制:	自动曝光拍摄 (短片拍摄用程序自动曝光)、快门优先自动曝光、光圈优先自动曝光、手动曝光
曝光补偿:	± 3级间以1/3级或1/2级为单位调节
ISO感光度:	场景智能自动、Tv: 自动在ISO 100 - ISO 16000的范围内设定
(推荐的曝光指数)	P、Av、B: 自动在ISO 100 - ISO 16000的范围内设定、可扩展到H1 (相当于ISO 25600)
	M: 自动ISO (自动在ISO 100 - ISO 16000的范围内设置), 手动设定ISO 100 - ISO 16000 (以1/3级或整级为单位), 可扩展到H1 (相当于ISO 25600)
时间码:	支持
丢帧:	兼容59.94p/29.97p
录音:	具备内置单声道麦克风、外接立体声麦克风端子
	可调节录音电平、具备风声抑制功能、具备衰减器
耳机:	提供耳机插孔, 可调节音量
显示网格线:	3种类型
静止图像拍摄:	可以
	* 设定为Full HD 59.94p/50.00p时除外
双屏幕显示:	可以同时显示液晶监视器和HDMI输出短片
HDMI输出:	还可以输出没有信息显示的短片。
	* 可选择自动/59.94i/50.00i/59.94p/50.00p/23.98p

• 液晶监视器

类型:	TFT 彩色液晶监视器
监视器尺寸和点数:	宽屏 3.0 英寸 (7.5 厘米) (3:2)、约 104 万点
亮度调节:	自动 (暗、标准、亮)、手动 (7 等级)
电子水准仪:	具备
界面语言:	25 种 (含简体中文)
帮助显示:	可以

• 回放

图像显示格式:	单张图像显示 (无拍摄信息)、单张图像显示 (有简单信息)、单张图像显示 (显示的拍摄信息: 详细信息、镜头/柱状图、白平衡、照片风格、色彩空间/降噪、镜头像差校正、GPS)、索引显示 (4/9/36/100 张图像)、双图像显示
高光警告:	曝光过度的高光区域闪烁
显示自动对焦点:	具备
显示网格线:	3 种类型
放大查看:	约 1.5 倍 -10 倍, 可设定初始放大倍数和位置
图像浏览方法:	单张图像、跳转 (按 10 或 100 张图像、拍摄日期、文件夹、短片、静止图像、保护图像、评分)
图像旋转:	具备
评分:	具备
短片回放:	支持 (液晶监视器、HDMI) 内置扬声器
幻灯片播放:	全部图像, 以日期、文件夹、短片、静止图像、保护图像或评分
图像保护:	可以
复制图像:	可以

• 图像的后期处理

相机内的 RAW 图像处理:	亮度校正、白平衡、照片风格、自动亮度优化、高 ISO 感光度降噪功能、JPEG 图像记录画质、色彩空间、周边光量校正、失真校正、色差校正
调整尺寸:	具备

• 直接打印

兼容打印机：兼容PictBridge的打印机
可打印图像：JPEG和RAW图像
打印指令：兼容DPOF版本1.1

• 图像传输

可传输的文件：静止图像（JPEG、RAW、RAW+JPEG图像）、短片

• GPS功能

兼容的卫星：GPS卫星（美国）、GLONASS卫星（俄国）、Quasi-Zenith卫星系统（QZSS）“MICHIBIKI”（日本）

添加到图像的地理标签信息：

纬度、经度、海拔、方向、协调世界时（UTC）、卫星信号状况

地理标签更新间隔：

1秒、5秒、10秒、15秒、30秒、1分、2分、5分

时间设置：

为相机设定GPS时间数据

数字罗盘：

采用三轴地磁传感器和三轴加速度传感器感测方向

记录数据：

每天一个文件，NMEA格式

* 改变时区会创建另一个文件。

* 可将保存在内存中的记录数据作为记录文件传输到存储卡或下载到计算机。

记录数据删除：

可以

• 自定义功能

自定义功能：

18

我的菜单：

最多可以注册5个屏幕

自定义拍摄模式：

在模式转盘的C1、C2或C3位置下注册

版权信息：

可输入和包含文本

• 接口

数码端子：

超高速USB（USB 3.0）

计算机通信、直接打印、无线文件传输器WFT-E7（Ver.2）连接

HDMI mini输出端子：

C型（自动切换分辨率）、CEC兼容

外接麦克风输入端子：

3.5毫米直径立体声微型插孔

耳机端子：

3.5毫米直径立体声微型插孔

遥控端子：

用于N3型遥控单元

无线遥控：

与遥控器RC-6兼容

Eye-Fi卡：

支持

• 电源

电池:	电池 LP-E6N/LP-E6、一节 * 可以通过交流电适配器套装ACK-E6使用交流电。 * 安装电池盒兼手柄BG-E16时，可以使用5号（AA/LR6）电池。
电池信息:	可利用剩余电量、快门释放次数、充电性能和电池注册
可拍摄数量 (基于CIPA测试标准):	使用取景器拍摄: 23°C时约670张、0°C时约640张 使用实时显示拍摄: 23°C时约250张、0°C时约240张
短片拍摄时间:	23°C时约1小时40分钟 0°C时约1小时30分钟 * 使用充满电的电池LP-E6N。

• 尺寸和重量

尺寸（宽 x 高 x 厚）:	约148.6 x 112.4 x 78.2毫米
重量:	约910克（基于CIPA测试标准） 约820克（仅机身）

• 操作环境

工作温度范围:	0°C - 40°C
工作湿度范围:	85%或更小

• 电池LP-E6N

类型:	可充电锂电池
额定电压:	7.2 V DC
电池容量:	1865毫安时
工作温度范围:	0°C - 40°C
工作湿度范围:	85%或更小
尺寸（宽 x 高 x 厚）:	约38.4 x 21.0 x 56.8毫米
重量:	约80克（不包括保护盖）

• 充电器LC-E6

兼容电池:	电池LP-E6N/LP-E6
充电时间:	约2小时30分钟
额定输入:	100 - 240 V AC (50/60 Hz)
额定输出:	8.4 V DC / 1.2 A
工作温度范围:	5°C - 40°C
工作湿度范围:	85%或更小
尺寸 (宽 x 高 x 厚):	约69.0 x 33.0 x 93.0毫米
重量:	约130克

• 充电器LC-E6E

兼容电池:	电池LP-E6N/LP-E6
电源线长度:	约1米
充电时间:	约2小时30分钟
额定输入:	100 - 240 V AC (50/60 Hz)
额定输出:	8.4 V DC/1.2 A
工作温度范围:	5°C - 40°C
工作湿度范围:	85%或更小
尺寸 (宽 x 高 x 厚):	约69.0 x 33.0 x 93.0毫米
重量:	约125克 (不含电源线)

• EF-S18-135mm f/3.5-5.6 IS STM

焦距/速度:	18毫米-135毫米 / f/3.5-5.6
镜头结构:	12组16片
最小光圈:	f/22 - 36
	* 为光圈设定了1/2级单位时为f/22-38
视角:	对角线范围: 74°20' - 11°30' 纵向范围: 45°30' - 6°20' 横向范围: 64°30' - 9°30'
最近对焦距离:	0.39米
最大放大倍率:	0.28倍 (135毫米焦距时)
视野范围:	约248 x 372 - 53 x 80毫米 (0.39米时)
滤镜尺寸:	67毫米
最大直径 x 长度:	约76.6 x 96.0毫米
重量:	约480克
遮光罩:	EW-73B (随机提供)
镜头盖:	E-67 II
镜头套:	LP1116 (另售)

• EF-S15-85mm f/3.5-5.6 IS USM

焦距/速度: 15毫米-85毫米 / f/3.5-5.6

镜头结构: 12组17片

最小光圈: f/22 - 36

* 为光圈设定了1/2级单位时为f/22-38

视角: 对角线范围: 84°30' - 18°25'

纵向范围: 53°30' - 10°25'

横向范围: 74°10' - 15°25'

最近对焦距离: 0.35米

最大放大倍率: 0.21倍 (85毫米焦距时)

视野范围: 约255 x 395 - 75 x 108毫米 (0.35米时)

滤镜尺寸: 72毫米

最大直径 x 长度: 约81.6 x 87.5毫米

重量: 约575克

遮光罩: EW-78E (随机提供)

镜头盖: E-72 II

镜头套: LP1116 (随机提供)

- 上述所有数据均基于佳能测试标准和CIPA (相机影像机器工业协会) 测试标准及方针。
- 上述列出的尺寸、最大直径、长度和重量基于CIPA方针 (只有相机机身重量除外)。
- 产品规格及外观如有变化, 恕不另行通知。
- 如果相机上装有非佳能镜头时发生故障, 请咨询相应的镜头制造商。

操作注意事项：

EF-S18-135mm f/3.5-5.6 IS STM

EF-S18-135mm f/3.5-5.6 IS STM套装镜头采用步进电机来驱动对焦镜头（用于合焦）。电机在变焦期间也会控制对焦镜头。

1. 相机关闭时

相机关闭时或当相机由于自动关闭电源功能而关闭时，电机不工作。因此，用户必须谨记下列要点。

- 无法手动对焦。
- 变焦期间可能会出现不正确对焦。

2. 如果镜头处于休眠模式

除了相机的自动关闭电源以外，如果在一定时间内未对此镜头进行操作，则镜头会进入休眠模式以节省电量。要退出休眠模式，半按快门按钮。

在休眠模式下，即使相机处于开启状态，电机也不会工作。因此，用户必须谨记下列要点。

- 无法手动对焦。
- 变焦期间可能会出现不正确对焦。

3. 初始重设时

相机打开时或在相机由于自动关闭电源功能而关闭的情况下通过半按快门按钮打开相机时*¹，镜头进行对焦镜头的初始重设。

- 进行初始重设期间，取景器中的图像会呈现脱焦状态，但这并非故障。
- 拍摄前请等待约1秒*²直到完成初始重设。

*1: 适用于下列兼容数字SLR相机的EF-S镜头：

EOS 7D Mark II、EOS 7D、EOS 70D、EOS 60D、EOS 60Da、EOS 50D、EOS 40D、EOS 30D、EOS 20D、EOS 20Da、EOS 600D、EOS 550D、EOS 500D、EOS 450D、EOS 1100D、EOS 1000D、EOS 400D DIGITAL、EOS 350D DIGITAL、EOS 300D DIGITAL

*2: 初始重设时间根据所用相机的不同而异。

商标

- Adobe是Adobe系统公司（Adobe Systems Incorporated）的商标。
- Microsoft、Windows是微软公司（Microsoft Corporation）在美国和/或其它国家（地区）的商标或注册商标。
- Macintosh、Mac OS是苹果公司（Apple Inc.）在美国和其它国家（地区）注册的商标。
- CompactFlash是SanDisk公司（SanDisk Corporation）的商标。
- SDXC标志是SD-3C, LLC的商标。
- HDMI、HDMI标志和High-Definition Multimedia Interface是HDMI Licensing LLC的商标或注册商标。
- Google™、Google Maps™和Google Earth™是Google Inc.的商标。
- Map Utility采用Google Maps™在地图上显示图像和旅行路线。
- 所有其他商标均属其各自所有者的财产。

关于MPEG-4授权

“This product is licensed under AT&T patents for the MPEG-4 standard and may be used for encoding MPEG-4 compliant video and/or decoding MPEG-4 compliant video that was encoded only (1) for a personal and non-commercial purpose or (2) by a video provider licensed under the AT&T patents to provide MPEG-4 compliant video. No license is granted or implied for any other use for MPEG-4 standard.”

“本产品经AT&T MPEG-4标准的专利授权，可用于为提供MPEG-4兼容视频而进行的MPEG-4兼容视频的编码和/或仅对（1）以个人和非商业用途为目的或（2）经AT&T专利授权的视频提供商所编码的MPEG-4兼容视频进行的解码。无论明示或暗示，对MPEG-4标准的任何其它用途均不予许可。”

建议使用佳能原厂附件。

本产品设计与佳能原厂附件配合使用时性能最佳。

佳能公司对使用非佳能原厂附件发生故障（如电池漏液和/或爆炸）导致的产品任何损坏和/或任何事故（如起火）概不负责。请注意，由于使用非佳能原厂附件导致产品的任何故障均不在本产品保修范围之内，但用户可以付费维修。



电池LP-E6N/LP-E6为佳能产品专用。将本电池用于不兼容的充电器或产品可能导致故障或意外事故，对此佳能公司不承担任何责任。

安全警告

请遵循这些安全事项并正确使用设备，避免造成人身伤害、死亡和物质损坏。

避免严重人身伤害或死亡

- 请遵循以下安全事项，避免造成火灾、过热、化学品泄漏和爆炸事故。
 - 请勿使用非本说明书指定的其他任何电池、电源和附件。请勿使用自制电池或改装电池。
 - 请勿使电池或后备电池短路、自行拆卸或者改装电池。请勿使电池或后备电池过热或对其进行焊接。请勿使电池或后备电池接近火焰或水。请勿使电池或后备电池受到猛烈物理撞击。
 - 请勿将电池或后备电池正负极（+ -）装反。请勿混用新旧电池或不同型号电池。
 - 请勿在允许的环境温度范围0°C - 40°C以外给电池充电。请勿超过充电时间。
 - 请勿将任何其他金属物件插入相机的电子触点、附件、连接线等。
- 请将备用电池和其他附件置于儿童及婴幼儿无法触及之处。如果儿童或婴幼儿吞下电池或附件，请立即就医。（电池中的化学物质可能会造成肠胃损伤。）
- 丢弃电池或后备电池时，请用胶带使电池电子触点绝缘，避免其与其他金属物体或电池接触，以免引起火灾或爆炸。
- 电池充电过程中，如果出现过热、冒烟、发出异味，请立即从电源插座上拔下电池充电器停止充电，避免发生火灾。
- 如果电池或后备电池发生泄漏、颜色变化、变形、冒烟或发出异味，请立即将其取出。操作过程中注意避免灼伤。
- 请勿让电池的泄漏液接触眼睛、皮肤或衣物，否则会导致失明或皮肤损伤。如果电池泄漏液接触了眼睛、皮肤或衣物，请立即用大量清水冲洗接触部位（不得揉搓），并立即就医。
- 电池充电时，请将设备置于儿童无法触及之处。电源线可能导致儿童意外窒息或使其受到电击。
- 请勿使任何电源线接近热源，否则会使电源线受热变形或熔化其绝缘层，并引起火灾或电击事故。
- 请勿以同一个位置长时间握持相机。即使感觉相机不太热，长时间接触同一身体部位也可能引起皮肤红肿、起泡或低温接触烧伤。对于有血液循环问题或皮肤非常敏感的人士，或在非常热的地方使用相机时，建议使用三脚架。
- 请勿使用闪光灯拍摄正在驾驶汽车的司机，否则可能引发意外事故。
- 使用闪光灯拍摄时，请勿靠近人的眼睛，否则可能损害其视力。使用闪光灯拍摄婴幼儿时，至少要保持1米以上的距离。

-
- 相机或附件不使用而存放时，请取出电池并断开电源插头。这样可以避免电击、发热或者引起火灾。
 - 请勿在有可燃气体的环境中使用相机，以避免爆炸或火灾。
 - 如果本设备摔落造成外壳破裂并暴露出内部零件时，请勿触摸内部零件以免发生电击。
 - 请勿自行拆卸或改装本设备。内部的高压零件可能发生电击。
 - 请勿透过相机或镜头观看太阳或极亮的光源，否则可能损害视力。
 - 将装置放在儿童及婴幼儿接触不到的地方，包括使用时在内。背带或电线可能导致意外窒息、触电或受伤。如果儿童或婴幼儿误吞相机部件或附件，也可能发生窒息或受伤。如果儿童或婴幼儿吞下部件或附件，请立刻就医。
 - 请勿将本设备存放在多尘或潮湿的地方，以免引起火灾或电击。
 - 在飞机上或在医院里使用本相机前，请首先确认是否被允许。相机发出的电磁波可能会干扰飞机的仪表或医院的医疗设备。
 - 为避免火灾或电击事故，请遵循以下安全事项：
 - 务必将电源插头完全插入。
 - 请勿用湿手接触电源插头。
 - 拔下插头时，请握住电源插头并拔出，不要硬拉电源线。
 - 请勿刮伤、切断或者过度弯曲电源线，也不要将重物置于电源线上。请勿将电源线弯曲或打结。
 - 请勿在一个电源插座上连接过多电源插头。
 - 请勿使用绝缘层已破损的电源线。
 - 请不定期地拔出电源插头，并用干布擦去电源插座周围的灰尘。如果电源插座周围多尘、潮湿或油腻，则电源插座上的灰尘会变潮湿，容易引发短路导致火灾。
-

避免人身伤害或设备损坏

- 请勿将本设备置于烈日下或接近热源的汽车中，否则本设备温度升高可能灼伤皮肤。
- 本相机安装在三脚架上之后，请勿携带其移动，否则可能造成人身伤害。另外请确认三脚架能稳固地支撑相机和镜头。
- 请勿将没有盖上镜头盖的镜头或者装有镜头的相机置于太阳下，否则镜头可能汇聚光线并造成火灾。
- 请勿用布覆盖或包裹充电中的设备，否则会因为散热不佳引起外壳变形或造成火灾。
- 如果相机掉落水中，或有水或金属异物进入相机内部，请立即取出电池和后备电池，以免引起火灾或电击。
- 请勿在高温环境中使用或存放电池或后备电池，这样容易造成电池泄漏或缩短电池寿命，电池或后备电池温度可能升高并容易造成皮肤灼伤。
- 请勿使用油漆稀释剂、苯或其他有机溶剂清洁本设备，否则可能引发火灾或损害健康。

如果本设备无法正常操作或需要维修，请联系经销商或附近的佳能快修中心。

部件名称	有毒有害物质或元素					
	铅 (Pb)	汞 (Hg)	镉 (Cd)	六价铬 (Cr(VI))	多溴联苯 (PBB)	多溴二苯醚 (PBDE)
电气实装部分	×	○	○	○	○	○
金属部件	×	○	○	○	○	○
<p>○：表示该有毒有害物质在该部件所有均质材料中的含量均在 SJ/T11363-2006标准规定的限量要求以下。</p> <p>×：表示该有毒有害物质至少在该部件的某一均质材料中的含量超出 SJ/T11363-2006标准规定的限量要求。</p>						
<p> FOR P. R. C. ONLY 本标志适用于在中华人民共和国销售的电子信息产品、标志中央的数字代表产品的环保使用期限。</p>						

注意

如果换用不正确类型的电池会有爆炸的危险。丢弃废电池时请遵守当地的规则。

16

浏览光盘使用说明书 / 将图像下载到计算机

本章介绍如何将相机使用说明书光盘安装到计算机，如何将图像从相机下载到计算机，简要介绍EOS数码解决方案光盘（EOS DIGITAL Solution Disk（光盘））中的软件，并介绍如何在计算机上安装这些软件。还介绍如何阅览软件使用说明书光盘上的PDF文件。



相机使用说明书



EOS数码解决方案光盘
(EOS DIGITAL
Solution Disk)
(软件)



软件使用说明书

浏览相机使用说明书光盘



相机使用说明书光盘包含下列电子说明书（PDF）：

- **相机使用说明书**
介绍包括基本内容在内的所有相机功能和操作。
- **快速参考指南**
涵盖基本功能设置、拍摄说明和回放说明的简单便携指南。

浏览相机使用说明书光盘

要浏览使用说明书（PDF文件），计算机必须安装有Adobe Reader 6.0或更高版本。Adobe Reader可以从网络免费下载。安装Adobe Reader后，按照下列步骤进行操作。

1 将“相机使用说明书”光盘插入计算机。



2 双击光盘图标。

- 在Windows上，双击 [（我的）电脑] 中的光盘图标。在Macintosh上，双击桌面上的光盘图标。
- 根据计算机的操作系统不同，显示的图标会有所不同。



3 双击START文件。

- ▶ 会出现步骤4中显示的画面。
- 根据计算机的操作系统的不同，显示的图标会有所不同。

4 单击您的语言。



5 单击您想要阅读的使用说明书。

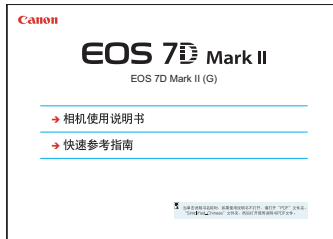

- ▶ 会显示使用说明书。



- 可以将PDF文件保存到计算机。
- 相机使用说明书（PDF文件）有页链接，可以迅速地打开参考页。单击目录或索引中的页数就会跳到该页。
- 要了解如何使用Adobe Reader，请参阅Adobe Reader的帮助部分。

将图像下载到计算机

可以用EOS软件将相机中的图像下载到计算机。可以用两种方法进行此操作。

通过将相机连接到计算机下载

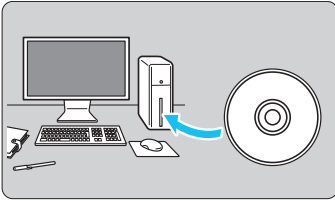

1 安装软件（第538页）。

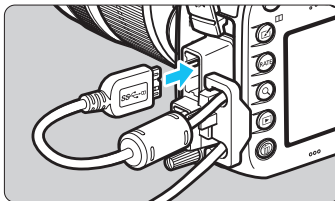

2 使用附带的接口电缆将相机连接到计算机。

- 使用随机提供的接口电缆。
- 将电缆连接到相机时，请使用连接线保护器（第34页）。令插头的 <SS>> 图标朝向相机背面，将电缆连接到数码端子。
- 将电缆插头连接到计算机的USB端子。

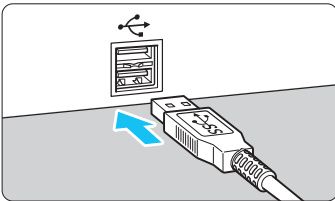

3 使用EOS Utility传输图像。

- 有关详细信息，请参阅光盘上的软件使用说明书（第539页）。

 使用随附的或佳能品牌的接口电缆（第478页）。当连接接口电缆时，请使用随附的连接线保护器（第34页）。

用读卡器下载图像

可以使用读卡器将图像下载到计算机。

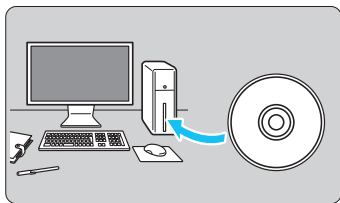

1 安装软件（第538页）。

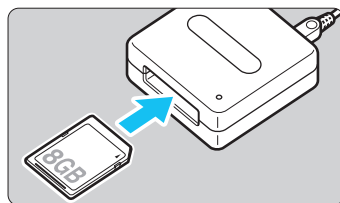

2 将存储卡插入读卡器。

3 使用佳能软件下载图像。

- ▶ 使用Digital Photo Professional。
- ▶ 使用ImageBrowser EX。
- 有关详细说明，请参阅软件使用说明书（第539页）。



用读卡器从相机下载图像到计算机时，如果不使用EOS软件，请将存储卡上的DCIM文件夹复制到计算机。

软件概要



EOS数码解决方案光盘（EOS DIGITAL Solution Disk）

此光盘包含EOS数码相机的各种软件。

EOS Utility

通过将相机连接到计算机，可以用EOS Utility将相机拍摄的静止图像和短片传输到计算机。还可以用此软件设定各种相机设置并从与相机相连接的计算机进行遥控拍摄。

Digital Photo Professional

此软件推荐给以拍摄RAW图像为主的用户使用。可以快速查看、编辑、处理和打印RAW图像。还可以编辑JPEG图像而保持原图像不变。

Picture Style Editor

可以编辑照片风格并创建和保存原创的照片风格文件。该软件面向熟悉处理图像的高级用户。

安装以下软件需要互联网连接。将EOS数码解决方案光盘（EOS DIGITAL Solution Disk）插入接入互联网的计算机。单击 [简易安装]（Macintosh上的 [安装]），软件将被自动安装。

ImageBrowser EX

连接至互联网以下载并安装软件*。

此软件推荐给以拍摄JPEG图像为主的用户使用。可以轻松观看静止图像、回放MOV和MP4短片以及编辑和打印JPEG图像。

* 下载和安装ImageBrowser EX需要EOS数码解决方案光盘（EOS DIGITAL Solution Disk）。

Map Utility

连接至互联网以下载并安装软件。

通过使用由GPS功能记录的地理标签信息，可以在计算机屏幕上的地图上显示拍摄位置。



随以前的相机附带的ZoomBrowser EX/ImageBrowser程序不支持EOS 7D Mark II的静止图像、MOV和MP4短片文件。请使用ImageBrowser EX。

安装软件

- 安装软件前，请勿将相机连接到计算机。否则软件将无法正确安装。
- 按照下列步骤安装ImageBrowser EX、Map Utility以及EOS数码解决方案光盘（EOS DIGITAL Solution Disk）上的其他软件。软件安装需要互联网连接。没有互联网连接，则无法下载和安装软件。
- 即使计算机上安装有以前版本的ImageBrowser EX和Map Utility，也请按照下列步骤安装/更新ImageBrowser EX和Map Utility。这些软件对本相机进行优化。还可以用自动更新功能添加最新功能。
- 如果计算机上安装有以前版本的ImageBrowser EX和Map Utility以外的软件，请按照下列步骤更新（覆盖）软件。

1 插入EOS数码解决方案光盘（光盘）。

- 对于Macintosh，双击打开桌面上显示的光盘图标，然后双击 [Canon EOS Digital Installer]。

2 点击 [简易安装] 并按照屏幕上的说明进行安装。

- 对于Macintosh，点击 [安装]。
- 如果在安装期间显示“Microsoft Silverlight”安装屏幕，请安装“Microsoft Silverlight”。

3 点击 [重新启动]，计算机重新启动后取出光盘。

- 计算机重新启动后，安装结束。

软件使用说明书

包含软件使用说明书。



复制并观看软件使用说明书PDF文件

1 将 [软件使用说明书] 光盘插入计算机。

2 双击光盘图标。

- 对于Windows，图标显示在 [我的电脑 (计算机)] 中。
- 对于Macintosh，图标显示在桌面上。

3 复制 [Chinese] 文件夹到您的计算机。

- 如下名称的使用说明书PDF文件被复制。

	Windows	Macintosh
EOS Utility	EUx.xW_C_xx	EUx.xM_C_xx
Digital Photo Professional	DPPx.xW_C_xx	DPPx.xM_C_xx
Picture Style Editor	PSEx.xW_C_xx	PSEx.xM_C_xx
Map Utility	MUx.x_C_xx	

- ImageBrowser EX使用说明书 (ImageBrowser EX用户指南) 包含在软件中。

4 双击复制的PDF文件。

- 必须在计算机中安装Adobe Reader (推荐使用最新版本)。
- Adobe Reader可以从网络免费下载。

索引

数字和字母

- 10或2秒延时自拍 143
1280x720 (短片) 331
1920x1080 (短片) 331
24.00p 333
640x480 (短片) 331
65点自动选择自动对焦 91, 97
A+ (场景智能自动) 80
AV OUT (音频/视频输出) 376
Adobe RGB 187
AEB (自动包围曝光) 227, 434
AI FOCUS
(人工智能自动对焦) 88
AI SERVO (人工智能伺服自动对焦) 88
 加速/减速追踪 114
 追踪灵敏度 113
 自动对焦操作指示 89, 131
 自动对焦点以红色亮起 89, 131
 自动对焦点自动切换 115
 自动对焦感应器 99
ALL-I (编辑用/仅I) 332
Av (光圈优先自动曝光) 220, 316
B (B门) 230, 314
B门曝光 230
 B门定时器 231
BUSY 153
C (自定义拍摄) 464
Case 108
CF卡 → 存储卡
CLn 409
D+ 180
DPOF (数码打印指令格式) 421
Err 25, 510
exFAT 68
Eye-Fi卡 475
GPS 197
HDMI 34, 341, 348, 350, 385
HDMI CEC 386
HDR 233
ICC配置 187
INFO.按钮 60, 288, 323, 354, 468
IPB (轻/标准) 332
JPEG 149, 151
ISO感光度 154, 317, 321
 ISO感光度扩展 157
 设置增量 434
 手动设置范围 157
 自动设定范围 158
 自动设置 (自动) 156
 最低快门速度 159
iTR AF 128
LOCK 59
LOG 210
M (手动曝光) 222, 320
M-Fn 92, 125, 258
MOV 330
MP4 330
M-Raw (中RAW) 149, 151, 152
NTSC 331, 385, 491
ONE SHOT (单次自动对焦) 87
P (程序自动曝光) 216, 314
PAL 331, 385, 491
PC端子 260
PictBridge 411
Q (速控) 61, 293, 329, 374
RAW 149, 151, 152
RAW+JPEG 149, 151
RAW图像处理 398
SD、SDHC、SDXC卡 → 存储卡
S-Raw (小RAW) 149, 151, 152
sRGB 187
Tv (快门优先自动曝光) 218, 315
Ultra DMA (UDMA) 42
USB (数码)端子 412, 425, 534
UTC 198
- ## A
- 暗淡的菜单项目 66
安全警告 526
安全偏移 436
- ## B
- 白平衡 (WB) 168
 包围 173

个性化.....170
 矫正.....172
 色温设置.....171
 用户自定义.....169
 半按.....55
 帮助.....78
 版权信息.....195
 曝光补偿.....226
 曝光等级增量.....434
 曝光量指示标尺.....26, 27, 288, 323
 曝光模拟.....296
 饱和度.....164
 保护图像.....368
 包围.....173, 227
 背带.....33
 编辑用 (ALL-I).....332
 标准 (IPB).....332
 拨/转盘
 速控转盘.....57
 主拨盘.....56
 部件名称.....22

C

菜单.....64
 设置.....484
 设置步骤.....65
 我的菜单.....459
MENU 图标.....8
 裁切信息.....443
 测光定时器.....55, 298, 347
 测光模式.....224
 场景图标.....290, 319
 场景智能自动.....80
 长宽比.....295
 长时间曝光.....230
 长时间曝光降噪功能.....178
 程序自动曝光.....216, 314
 程序偏移.....217
 充电.....38
 充电器.....32, 38
创意 (创意拍摄区) 图标.....8
 创意图像.....160, 233, 238
 除尘数据.....407

触摸盘.....59, 338
 初始AF点.....127
 存储卡.....5, 21, 41, 67
 存储卡缺卡提醒.....42
 低级格式化.....68
 格式化.....67
 故障排除.....44, 68
 写保护.....41
 错误代码.....510

D

大 (图像记录画质).....151
 单按图像画质设置.....153, 456
 单次自动对焦.....87
 单点自动对焦.....90, 95
 单拍.....141
 单色图像.....162, 165
 单张图像显示.....354
 大区域自动对焦.....91, 97
 打印.....411
 打印效果.....416
 打印指令 (DPOF).....421
 剪裁.....419
 倾斜校正.....419
 相册设置.....429
 纸张设计.....415
 纸张设置.....415
 点测光.....225
 电池.....38, 40, 46, 470
 电池盒兼手柄.....46, 478
 电缆/连接线
 3, 385, 412, 425, 478, 534
 保护器.....34
 电源.....45
 充电.....38
 充电性能.....470
 电池电量检查.....46, 470
 电池信息.....470
 家用电源.....474
 可拍摄数量.....46, 151, 287
 自动关闭电源.....45, 69
 电子水准仪.....75
 定点自动对焦.....90, 95

低速连拍 141
 短片 313
 AI SERVO (人工智能伺服自动对焦) 342
 HDMI输出 348
 测光定时器 347
 丢帧 341
 短片记录尺寸 331
 短片拍摄按钮 348
 短片伺服自动对焦速度 345
 短片伺服自动对焦追踪灵敏度 346
 耳机 337
 风声抑制 336
 光圈优先自动曝光 316
 回放 376, 378
 记录/播放计时 340
 记录命令 341
 记录时间 334
 记录时运行 339
 静音控制 338
 静音拍摄 347
 静止图像 327
 快门优先自动曝光 315
 录音 336
 麦克风 314, 337
 删除第一个和最后一个场景 380
 时间码 339
 手动曝光拍摄 320
 衰减器 336
 速控 329
 网格线 344
 文件尺寸 334, 335
 欣赏短片 376
 信息显示 323
 压缩方法 332
 在电视机上观看 376, 385
 帧频 331
 自动曝光拍摄 314
 自动曝光锁 318
 自动对焦方式 343
 自动对焦模式 329

 自由运行 339
 对焦 → 自动对焦、手动对焦 (MF)
 对焦模式开关 50, 140, 308
 对焦屏 440, 478
 对焦锁定 83
 对焦指示 80
 多重曝光 238
 多功能控制钮 58
 多功能锁 59, 442
 多张拍摄降噪 176

E

耳机 337

F

反差 164, 175
 放大倍率 305, 308, 364
 开始位置 365
 防闪烁拍摄 185
 反光镜预升 246
 方向 204, 206
 非佳能闪光灯 260
 分别记录 147
 风声抑制 336
 附件 3

G

高光警告 359
 高光色调优先 180
 高光细节丢失 359
 高ISO感光度降噪功能 176
 高清晰度 (HD) 331
 高清晰度 (HD) 短片 331
 高速连拍 141
 各拍摄模式的可用功能 480
 格式化 (存储卡初始化) 67
 个性化白平衡 171
 功能介绍 78
 光圈优先自动曝光 220, 316
 固件版本 491
 故障 495

H

褐 (单色) 165

黑白图像 162, 165
 后帘同步 269
 幻灯片播放 382
 环境光照感应器 24, 394
 回放 353

J

剪裁（用于打印） 419
 间隔定时器 250
 降噪
 长时间曝光 178
 高ISO感光度 176
 减轻红眼 256
 交流电适配器套装 474
 加速/减速追踪 114
 家用电源 474
 记录 210
 记录数据 211
 记录到多个媒体 147
 记录功能 146
 记录时运行 339
 警告图标 441
 景深预览 221
 镜头 30, 50
 色差校正 182
 使用说明书 光盘
 失真校正 182
 锁释放 51
 图像稳定器 53
 周边光量校正 181
 镜头遮光罩 52
 镜头组 100
 静音拍摄
 静音单拍 141
 静音连拍 141
 静音实时显示拍摄 297, 347
 局部测光 224

K

可拍摄数量 46, 151, 287
 快门按钮 55
 快门同步 269
 快门线 248

快门优先自动曝光 218, 315

L

两张图像显示 366
 连拍 141
 连续文件编号 193
 连续自动对焦 294
 滤镜效果 165
 录音电平 336

M

麦克风 314, 337
 模式转盘 29, 56
 目镜遮光挡片 33, 247

P

拍摄方向注册 125
 拍摄功能设置 60, 469
 拍摄模式 29, 60
 Av（光圈优先自动曝光） 220
 B（B门） 230
 \square （自定义拍摄） 464
 M（手动曝光） 222
 P（程序自动曝光） 216
 Tv（快门优先自动曝光） 218
 \square^+ （场景智能自动） 80
 拍摄信息显示 356
 评分标记 371
 评价测光 224
 普通（图像记录画质） 149, 151

Q

前帘同步 269
 轻（IPB） 332
 清除相机设置 70
 清洁感应器 405
 清洁（图像感应器） 405
 全高清晰度（Full HD） 313, 331
 全自动模式 80
 驱动模式 141
 屈光度调节 54
 取景器 27
 电子水准仪 76
 屈光度调节 54

网格线.....	74
信息显示.....	77
区域自动对焦.....	91, 96
区域自动对焦框.....	91, 97

R

热靴.....	22, 259
日期/时间.....	47
软件.....	536
锐度.....	164

S

三脚架接孔.....	24
色彩空间.....	187
色差校正.....	182
色调.....	164
色调效果 (单色).....	165
色调优先.....	180
色温.....	168, 171
删除图像.....	392
闪光 (闪光灯).....	253
光圈优先模式下的闪光同步速度.....	263
减轻红眼.....	256
快门同步 (前/后帘).....	269
内置闪光灯.....	254
闪光曝光补偿.....	257, 259, 269
闪光曝光锁.....	258, 259
闪光灯控制.....	262
闪光模式.....	267
闪光同步触点.....	22
闪光同步速度.....	260, 263
手动闪光.....	267, 283
外接闪光灯.....	259
无线.....	268, 272
有效范围.....	255
自定义功能.....	271
闪光曝光锁.....	258, 259
闪光包围曝光.....	269
时间码.....	339
视频制式.....	330
时区.....	47
实时显示拍摄.....	84, 285

曝光模拟.....	296
测光定时器.....	298
长宽比.....	295
静音拍摄.....	297
可拍摄数量.....	287
面部+追踪.....	300
手动对焦 (MF).....	308
速控.....	293
显示网格线.....	295
信息显示.....	288
自由移动多点.....	302
自由移动1点.....	304
使用自动ISO的曝光补偿.....	223
失真校正.....	182
十字型对焦.....	99
手动曝光.....	222, 320
手动重设.....	194
手动对焦 (MF).....	140, 308
手动选择 (自动对焦).....	90, 93, 95
衰减器.....	336
双十字型对焦.....	99
数据处理指示灯.....	43, 44
数码端子.....	23, 34, 412, 425, 534
数字罗盘.....	206
校准.....	207
速控转盘.....	57
缩小显示.....	361
索引显示.....	361

T

调整尺寸.....	403
跳转显示.....	362
提示音.....	69
图标.....	8
图像.....	
保护.....	368
编号.....	193
尺寸.....	151, 334, 357
传输.....	425
放大倍率.....	364
复制.....	388
高光警告.....	359
幻灯片播放.....	382

- 回放 353
 两张图像显示 366
 拍摄信息 356
 评分 371
 删除 392
 手动旋转 367
 索引 361
 跳转显示 (图像浏览) 362
 显示自动对焦点 359
 下载图像 (到计算机) 534
 在电视机上观看 376, 385
 柱状图 360
 自动回放 382
 自动旋转 395
 图像防尘 405
 图像换算系数 50
 图像记录画质 149, 330
 图像确认时间 70
 图像稳定器 (镜头) 53
- ## W
- 外接闪光灯 → 闪光
 网格线 74, 295, 344, 355
 完全按下 55
 微调 133
 未装存储卡释放快门 42
 温度警告 310, 351
 文件尺寸 151, 334, 357
 文件夹创建/选择 188
 文件扩展名 192
 文件名 190
 我的菜单 459
 无线闪光拍摄 272
- ## X
- 下划线 “_” 187, 192
 夏令时 48
 相册设置 429
 相机
 清除相机设置 70
 设置显示 468
 相机抖动 53, 54, 246
 相机握持方法 54
- 像素 149, 151
 详细信息 357
 小 (图像记录画质) 151, 403
 下载图像 (到计算机) 534
 协调世界时 198
 系统图 478
 旋转 (图像) 367, 395, 419
- ## Y
- 扬声器 24, 378
 眼罩 247
 遥控拍摄 248
 液晶监视器 21
 电子水准仪 75
 亮度调节 394
 拍摄功能设置 60, 469
 图像回放 353
 显示菜单 64, 484
 液晶显示屏 25
 音量 (短片回放) 379
 音频/视频输出 385
 优 (图像记录画质) 149, 151
 语言 49
- ## Z
- 在电视机上观看 376, 385
 照明 (液晶显示屏) 60
 照明 (自动对焦点) 131
 照片风格 160, 163, 166
 帧频 331, 350
 直接打印 412
 直接选择自动对焦点 453
 中 (图像记录画质) 151, 403
 中央重点平均测光 225
 周边光量校正 181
 主拨盘 56
 追踪灵敏度 108
 柱状图 (亮度/RGB) 360
 自定义白平衡 169
 自定义控制按钮 62, 445
 自定义拍摄模式 464
 自动曝光锁 229

自动重设	194
自动对焦	85
AF-ON (自动对焦启动) 按钮	55, 446, 448
重新构图	83
f/8自动对焦	99, 103
面部信息	128
难以对焦的被摄体	139, 306
手动对焦 (MF)	140, 308
提示音	69
脱焦	53, 54, 498
颜色信息	128
自定义	117
自动对焦操作	86
自动对焦点	90, 93, 95, 99
自动对焦点扩展	90, 95
自动对焦点选择	93, 453
自动对焦点注册	450
自动对焦方式	299, 343
自动对焦辅助光	89, 120
自动对焦配置工具	108
自动对焦区域选择杆	58
自动对焦区域选择模式	90, 92
自动对焦微调	133
自动对焦组	100
自动关闭电源	45, 69
自动回放	382
自动亮度优化	79, 175
自动切换存储卡	147
自动时间设置	209
自动选择 (自动对焦)	91, 97
自动旋转	395
自拍	143, 249
自由运行	339
最大连拍数量	151, 153
最终图像模拟	291, 326

Canon

原产地：请参照保修卡、产品包装箱或产品机身上的标示

进口商：佳能(中国)有限公司

进口商地址：北京市东城区金宝街89号金宝大厦15层 邮编100005

CPX-C105-000

© CANON INC. 2014

初版日期：2014.08.01